



ESTADOS UNIDOS DO BRASIL

DIÁRIO OFICIAL

SEÇÃO III

ANO XX — N.º 281

CAPITAL FEDERAL

SEXTA-FEIRA, 7 DE DEZEMBRO DE 1962

DEPARTAMENTO NACIONAL DA PROPRIEDADE INDUSTRIAL

Rio, 3 de dezembro de 1962
Expediente do Diretor Geral

Exigência

Nº 88.517 — Murray Jerome Ryland — Preste esclarecimentos em face do laudo técnico.

Desistência de Processos

Indústria e Comércio de Peças para Auto Dentre Limitada — Declara a desistência do pedido de registro da marca Dentre — Número 401.696 — Anote-se a desistência e archive-se o processo.

Claudionor Barroso — Declara a desistência do pedido do título Cobrança Negócios Jurídicos e Comerciais — Termo número 413.108 — Anote-se a desistência e archive-se o processo.

Comercial e Imobiliária Boqueirão Limitada — Declara a desistência do termo número 412.660 — Marca Boqueirão — Anote-se a desistência e archive-se o processo.

Siemens do Brasil Companhia de Eletricidade — Declara a desistência do pedido de registro das marcas:

Stereola — Termo número 413.234.

Estereola — Termo número 413.235.

Stereofidelidade — Termo número 413.256.

Stereosônica — Termo nº 413.257 — Anote-se as desistências e archive-se os processos.

Exigências

Bayerische Motoren Werke Aktiengesellschaft — No pedido de restituição na marca internacional número 84.976 — Processo número 31.589 de 1958 — Preste esclarecimentos em face do parecer da Divisão de Marcas.

Bayerische Motoren Werke Aktiengesellschaft — No pedido de restituição a marca internacional número 84.977 — Processo número 31.590 de 1958 — Preste esclarecimentos em face da Divisão de Marcas.

Nº 203.209 — Companhia Paulista de Alimentação Sociedade Anônima — Comparecer ao Departamento, para dizer si interessa ainda pelo pedido.

Termo número 312.535 — Stahl Sociedade Anônima Indústria e Comércio — Preste esclarecimentos.

Nº 312.539 — Stahl Sociedade Anônima Indústria e Comércio — Preste esclarecimentos.

REVISTA DA PROPRIEDADE INDUSTRIAL

Reconsideração de Despacho

Termo número 381.933 — Fios Textéis Ninofil Limitada — Archive-se o processo.

Calçados Corso Limitada — No pedido de transferência da marca número termo 384.909 — Archive-se o pedido.

Reconsideração de Despacho

Antonio Pistilli — No recurso interposto ao indeferimento do termo número 312.086 — Frase de propaganda Novo Ultraform Um Milagre de Estética.

Tendo em vista o recurso interposto, e considerando os termos do parecer da Divisão Jurídica, reconsidero o despacho que indeferiu o presente afim de ser aguardada a solução do termo número 333.089.

Termo número 391.958 — Marca Jundai — De Companhia Fiação e Tecelagem de Jundai — É mface do parecer da Divisão de Marcas, reconsidero o despacho que mandou registrar a presente marca, para o efeito de indeferir o pedido, com base no artigo 95 número 7 do Código.

Biscoitos Aymoré Limitada — No recurso interposto ao Deferimento o termo número 203.193 — Marca Rich Tea Duchon — De Companhia Paulista de Alimentação. — Em face do recurso interposto, e considerando que a marca registrada colide manifestamente com a marca de torcelo denominada Cha Rico, resolvo, na forma da lei, reconsiderar o despacho que mandei registrar a presente marca para o fim de indeferir o pedido, nos termos do artigo 95 número 17 do Código.

Diversos

Termo número 133.347 — José Marques Ferreira — Modelo de utilidade — Concedo a prorrogação, para cumprimento da exigência.

EXPEDIENTE DO DIRETOR DA DIVISÃO DE PATENTES

Dia 3 de dezembro de 1962

NOTIFICAÇÃO

Uma vez decorrido o prazo de recurso previsto pelo artigo 14 da Lei número 4.408 de 29 de dezembro de 1961 e mais dez dias — para eventuais juntadas de recursos, e do mesmo não se tendo valido nenhum interessado, ficam notificados os requerentes abaixo mencionados a comparecer

o este Departamento a fim, de efetuar o pagamento da taxa final concernentes a expedição dos respectivos certificados dentro do prazo de sessenta dias — na forma do parágrafo único do artigo 134 do Código da Propriedade Industrial.

PRIVILEGIO DE INVENÇÃO DEFERIDOS

Nº 65.529 — Veículo como bicicleta motocicleta ou outros e quadros para veículos dessa espécie — Danilo Riva.

Nº 79.954 — Superfícies elásticas ou suportes para almofadas de cadeiras bancos divans colchões assentos para veículos ou semelhantes — Maxilian Heller.

Nº 90.559 — Processo de produção de invólucros e tubos listrados aparelho para produzi-los produtos assim produzidos — Union Carbide And Carbon Corp.

Nº 97.108 — Triques para veículos de estrada de ferro, — General Steel Industries Inc.

Nº 97.170 — Um novo conjunto de rodagem para elementos de transporte — José Domingo Biban.

Nº 102.106 — Dispositivo para o levantamento local de vias férreas — Franz Plasser e Josef Theurer.

Nº 102.399 — Sistema de Transporte de carga — International Piggy Back Inc.

Nº 103.558 — Aperfeiçoamentos em registros para bidê e lavatório — Tinsley & Filhos Sociedade Anônima Indústria de Artefatos de Chumbo e Metalúrgica.

Nº 103.761 — Mecanismo de controle para sistemas de refrigeração — Ranco Incorporated.

Nº 103.843 — Junta universal para conexões e comandos mecânicos em particular para auto veiculose — Dante Villa.

Nº 103.903 — Arma de fogo tendo culatra desmontável a mão com dispositivo para fixar a culatra o obturador na posição de abertura total e provido ainda de dispositivo suplementar de segurança — Fábrica D'Armi Pietro Beratta S. P. A.

Nº 103.966 — Aperfeiçoamentos em ou relativos e aparelhos de freio principalmente para freios ferroviários — Svenska Aktieblaget Bromregulator.

Nº 105.362 — Um novo tipo de cacamba coletora adaptável ao chassis de qualquer veículo para coleta por

carga manual de materiais de baixa densidade — Antonio Queiroz do Amaral.

Nº 113.796 — Um novo desenho introduzido em bolas para jogos Esportivos — Artefatos de couro Equador Limitada (Republicado).

Nº 115.772 — Aperfeiçoamento em mecanismo de sacar para equipamento elétrico em manobra encerrado em caixa metálica — General Electric Co.

Nº 115.752 — Tintas litográficas magnéticas — International Business Machines Corp.

Nº 114.199 — Dispositivo de casa de botão para máquinas de costura em zigue zague — The Singer Manufacturing Co.

Nº 114.774 — Aperfeiçoamentos em e relativos a sistema de construção de edifícios — Gee Walter And Slater Limited.

Nº 114.762 — Aperfeiçoamento em fitas isolantes — Paul oBraga.

Nº 114.747 — Amortecedor Hidráulico telescópico monotubo — Fernand Stanislas Allinquant.

Nº 114.746 — Pulverizador manual — H. D. Hudson Manufacturing Co.

Nº 114.744 — Aperfeiçoamentos em embreagens — Regie Nationale Des Usines Renault.

Nº 114.722 — Fresa — Francis Fesselet.

Nº 114.720 — Enfeites para árvores de natal objetos de figuras de decoração envólucros par embalagens e similares bem como o processo e o dispositivo para sua fabricação — Max Schmidt.

Nº 118.434 — Motor de combustão chinensfabrik Augsburg Nurbberg A. G.

Nº 118.418 — Máquina de fundição de insuflação e prensagem — The Osborn Manufacturing Co.

Nº 118.401 — Amortecedor para molejo pneumático sobretudo de automóveis — Bobe G. M. B. H.

Nº 116.457 — Aparelho para cente continuamente uma fita em movimento — United States Steel Corp.

Nº 116.455 — Processo e aparelho para fazer pipocas — General Foods Corp.

Nº 116.453 — Isolamento de painel de vácuo — Union Carbide Corp.

Nº 114.717 — Aperfeiçoamentos em conta gotas para frascos flexíveis em geral — Vasofex Sociedade Anônima Produtos Plást. cos.

Nº 114.719 — Novo suporte para globos de iluminação — Erwin Vurba.

Nº 114.709 — Processo de fusão elétrica de minérios — Elektrokemisk Sociedade Anônima.

Nº 117.477 — Montana Sociedade Anônima Engenharia e Comércio — Satisfaça exigência.
 Nº 117.472 — Inter Ocean N. V. — Satisfaça exigência.
 Nº 117.471 — The Norwich Pharmacal Co — Satisfaça exigência.
 Nº 117.469 — Spencer Chemical Co — Satisfaça exigência.
 Nº 117.461 — N. V. Philips Gloeilampenfabrieken — Satisfaça exigência.
 Nº 117.457 — Reuben Sapira — Satisfaça exigência.
 Nº 117.456 — Oilon Mathieson Chemical Corp — Satisfaça exigência.
 Nº 117.455 — Sandoz Sociedade Anônima — Satisfaça exigência.
 Nº 102.645 — Produits Chimiques Industriels & Agricoles Prociada Sociedade Anônima — Satisfaça exigência.
 Nº 117.051 — Sebastião Luiz de Oliveira — Satisfaça exigência.
 Nº 117.158 — Oswaldo Cosentini — Satisfaça exigência.
 Nº 117.159 — Aki & Filhos Limitada — Satisfaça exigência.
 Nº 117.179 — Ernesto de Abramo — Satisfaça exigência.
 Nº 102.310 — Benvido de Novais — Satisfaça exigência.
 Nº 117.323 — Merduqueu Silva e Antonio Cantadori — Satisfaça exigência.
 Nº 117.336 — Ivan Antunes Silva — Satisfaça exigência.
 Nº 117.337 — Salisbury Rodrigues Cunha — Satisfaça exigência.
 Nº 117.343 — Alcides Pini — Satisfaça exigência.
 Nº 117.347 — Alberto Faina — Satisfaça exigência.
 Nº 117.360 — Peter Otto Helmut Kocher — Satisfaça exigência.
 Nº 117.398 — Bernardino Carlos Penteado Alvarenga — Satisfaça exigência.
 Nº 117.419 — J. Coimbra Sociedade Anônima Comércio e Indústria — Satisfaça exigência.
 Nº 117.433 — Victor Rascop — Satisfaça exigência.
 Nº 117.530 — Ture Anders Ljungberg — Satisfaça exigência.
 Nº 117.536 — Wema A. G. — Satisfaça exigência.
 Nº 117.535 — Bendix Aviation Corp — Satisfaça exigência.
 Nº 117.562 — Farbwerke Hoechst Aktiengesellschaft Yorm Meister Lucius & Druning — Satisfaça exigência.
 Nº 117.593 — Ciba Societe Anonyme — Satisfaça exigência.
 Nº 117.431 — Hedwin Corp — Satisfaça exigência.
 Nº 117.435 — Metalbras Indústria e Comércio Sociedade Anônima — Satisfaça exigência.
 Nº 117.437 — Anton Lorenz — Satisfaça exigência.
 Nº 117.433 — G. D. Searle & Co — Satisfaça exigência.
 Nº 117.439 — The Chemstrand Corp — Satisfaça exigência.
 Nº 117.440 — Jamul Corp — Satisfaça exigência.
 Nº 117.416 — Milton Schultz Lobato — Satisfaça exigência.
 Nº 117.419 — Societa Applicazioni Gomma Antivibranti Saga S. P. A. — Satisfaça exigência.
 Nº 117.429 — Roger Joseph Halle — Satisfaça exigência.
 Nº 117.430 — International Business Machines Corp — Satisfaça exigência.

EXPEDIENTE DO DIRETOR DA DIVISÃO DE MARCAS

Rio, 3 de dezembro de 1962

NOTIFICAÇÃO

Uma vez decorrido o prazo de recurso n.º 4.048 de 29 de dezembro de 1961 so previsto pelo artigo 14 da Lei e mais dez dias — para eventuais juntadas de recursos, e do mesmo não se tendo valido nenhum interessado, ficam notificados os requerentes abaixo mencionados a comparecer a este Departamento a fim, de efetuarem o pagamento da taxa final concernente a expedição dos respectivos certificados dentro do prazo de sessenta dias — na forma do parágrafo único do artigo 134 do Código da Propriedade Industrial.

MARCAS DEFERIDAS

Termos:

N.º 183.625 — Garça — Classe 11 — De Hasenclever Ferragens e Máquinas Ltda. — Com exclusão de placas para tornos de banco, cilindros, pentes para pintores (trinchas) e bocais para lâmpadas.
 N.º 180.105 — Cleverson — Classe 11 — De Hasenclever Ferragens e Máquinas Ltda. — Com exclusão de placas para tornos, tornos de banco, cilindros, pentes para pintores (trinchas) e bocais para lâmpadas.
 N.º 195.446 — Farol — Classe 46 — De Carlos Pereira Indústrias Químicas S.A.
 N.º 382.927 — Ferreira — Classe 1 — De Alcool Ferreira Ltda.
 N.º 383.881 — Waldorf — Classe 22 — De Meias Waldorf S.A. Comércio e Indústria.
 N.º 386.269 — Astros do disco, espetáculo anual para premiar os melhores do ano, oferecendo premios — Classe 32 — De Rádio Record S.A. — Considerando como característicos da marca a expressão Astros do Disco.
 N.º 389.306 — Fontana — Classe 42 — De Julio Fontana.
Restauração de processos
 N.º 384.114 — Mauriceia — Classe 40 — De José Maurício Honório — Concedo a restauração.
Insignia comercial deferida
 N.º 382.558 — Pic Nic Lanches — Classes 41 — 42 — 43 e 44 — De Perrelli Ltda. — De acordo com o artigo 114 do Código e considerando-se como característica a forma de apresentação da insignia, na qual a figura de cozinheiro é de uso comum e as palavras Pic-Nic e Lanches são meras indicações de gênero de comércio.
Marcas indeferidas
 N.º 383.675 — Clinarco — Classe 6 — De Climardo Refrigeração Limitada — Em face do registro número 270.894, que embora da classe diferente proteja artigos afins.
 N.º 384.003 — Petro Tech — Classe 6 — De Petro Tech Serviços Técnicos de Petróleo do Brasil Ltda.
 N.º 384.954 — Sepaco — Classe 38 — De Serviço Social da Indústria de Papel, Papelão e Cortiça do Estado de São Paulo.
 N.º 388.411 — Vanguard — Classe 39 — De Pirelli S.A. Cia. Industrial Brasileira.
 N.º 388.478 — PHB — Classe 6 — De Indústria e Comércio Pohlig Heckel do Brasil Ltda.
 N.º 391.239 — Alabama — Classe 4 — De Alabama Produtos Minera

rais e Vegetais Ltda. — De acordo com o artigo 95 n.º 7 do Código.
 N.º 392.115 — Old Fashioned — Classe 43 — De Usabra Indústria e Comércio Sociedade Anônima — Por infringir ao artigo 91 do Código.
 N.º 393.897 — Panorama — Classe 25 — De Scala Editora e Propaganda Ltda. — Em face do artigo 95 n.º 5 do Código.
 N.º 394.621 — Aerograma — Classe 38 — De Maia Artes Gráficas Ltda. — Em face do artigo 95 n.º 16 do Código.

Título de estabelecimento indeferido

N.º 382.504 — Pic Nic Spaguettilandia — Classes 41 — 42 — 43 e 44 — De Perrelli Ltda. — Em face da oposição e com base no artigo 120 n.º 5 do Código.

Exigências

N.º 315.388 — Cannon Electric Company — Mantenho a exigência.
 N.º 319.079 — Confeções de Roupas Rosa Ltda. — Cumpra a exigência.
 N.º 344.633 — Linalux Indústria e Comércio de Catadioptricos S.A. — Cumpra a exigência.
 N.º 383.614 — Cássio Muniz S.A. Importação e Comércio — Cumpra a exigência.
 N.º 383.841 — Edgard Vieira Cardoso — Cumpra a exigência.
 N.º 400.636 — Cristaleira Portugal S.A. Indústria e Comércio — Cumpra a exigência.
 N.º 404.190 — P. Sorensen MFG Inc. — Cumpra a exigência.
 N.º 404.915 — Alberto dos Santos Cruz — Cumpra a exigência.
 N.º 405.959 — Salomão Farawan — Cumpra a exigência.

Diversos

Daering Milliken Research Corporation — No pedido de apostila na marca 188.391 — Faça-se a apostila como requerido.
 Joseph Bancroft & Sons Co. — No pedido de apostila na marca de número 66.670 — Faça-se retificação como solicitado.
 N.º 359.038 — Indústria de Planos Schwartzman S.A. — Aguarde-se.
 N.º 359.157 — Artez Westorley Produtos de Beleza S.A. — Nada ha que deferir face a informação da Seção de Exame Formal.
 N.º 381.141 — Bar o Sorvetta Flórida Ltda. — Aguarde-se.
 N.º 382.265 — Metalúrgica A.A.A. Ltda. — Aguarde-se.
 N.º 382.912 — Luiz Hermano Linck Rodrigues Ferreira — Aguarde-se.
 N.º 385.414 — Artur Peres Vinagre — Aguarde-se.
 N.º 386.154 — Alfredo Montevende — Aguarde-se.
 N.º 400.854 — Indústrias Brasileiras Artigos Refratários S.A. — IBAR — Prossiga-se na classe 16.

EXPEDIENTE DA SEÇÃO DE TRANSFERÊNCIA E LICENÇAS

Dia 3 de dezembro de 1962

Transferência e alteração de nome de titular de processos

Indústrias Romi S.A. (Pede para ser anotada nas patentes modelo industrial n.º 2.297 — Mod. industrial 2.400 — Mod. ind. 2.399 — Privilégio invenção n.º 37.669 — Privilégio invenção n.º 37.650 — Privilégio invenção n.º 40.598 — Privilégio invenção n.º 41.644 — Privilé-

gio invenção n.º 44.090 — Privilégio de invenção n.º 46.432 — Privilégio invenção n.º 46.529 — Privilégio invenção n.º 47.095 — Privilégio invenção n.º 50.887 — Privilégio invenção n.º 50.889 — Privilégio invenção n.º 50.890 — Privilégio invenção n.º 51.522 — Privilégio invenção n.º 58.775 — Privilégio invenção n.º 59.159 — Privilégio invenção n.º 60.403 — Privilégio invenção n.º 60.595 — Privilégio invenção n.º 60.839 — Privilégio invenção n.º 108.835 — as alterações de nome — Anotem-se as alterações.

Indústria Farmacêutica Ergovita Limitada (Transferência para o seu nome da marca Gil n.º 51.383 — Nazol n.º 52.098 — Oxogyl n.º 52.099 — Ergopulmo n.º 52.949 — Ergovita n.º 61.291 — Anotem-se as transferências.

Indústria Farmacêutica Ergovita Limitada (Transferência para o seu nome da marca Revigon n.º 60.871) — Anote-se a transferência.

Fábrica Gunther Wagner S.A. (Pede para ser anotada na marca Pinguim n.º 154.081 a alteração de nome) — Anote-se a alteração.

Bril S.A. Indústria e Comércio (Pede para ser anotada na marca Bombril n.º 176.159 a alteração de nome) — Anote-se a alteração.

Fábrica Gunther Wagner S.A. (Pede para ser anotada nas marcas Lineol n.º 179.163 — Pinguim número 187.486 — Pinguim n.º 189.140 — Pinguim n.º 187.362 — Pinguim n.º 189.141 — Pinguim n.º 189.142 — Pinguim n.º 189.143 — Pinguim n.º 189.144 — Otinol n.º 240.217 — Caoutchouc n.º 252.029 as alterações de nome) — Anotem-se as alterações.

Plastiresina S.A. Resinas Sintéticas (Pede para ser anotada nas marcas Plastiresina n.º 208.954 a alteração de nome) — Anote-se a alteração de nome.

Gunther Wagner (Pede para ser anotada na marca Gunther Wagner n.º 223.314 a transferência e alteração de nome) — Anotem-se as transferências e alteração.

Empresa Folha da Manhã S.A. (Transferência para o seu nome da marca Folha da Noite n.º 250.774) — Anote-se a transferência.

Ignez Nogueira (Transferência para o seu nome da marca Chanel número 251.242) — Anote-se a transferência.

Incotersa S.A. Indústria Comércio Engenharia (Pede para ser anotada nas marcas Incotersa n.º 260.379 — Incotersa n.º 254.065 (Expressão de propaganda) — Incotersa n.º 261.119 as alterações de nome) — Anotem-se as alterações.

Khautz S.A. Drogaria e Laboratório (Transferência para o seu nome da marca Khautz n.º 268.835) — Anote-se a transferência.

Palhinha S.A. Indústria e Comércio de Behidas em Geral (Transferência para o seu nome do sinal de propaganda Entre no bar e não peça conac peça Palhinha termo 97.442) — Anote-se a transferência.

Irmãos Krolkowski S.A. Indústria e Comércio (Pede para ser anotada na insignia IK termo 343.428 — marca IK termo 343.429 as alterações de nome) — Anotem-se as alterações.

N.º 553.273 — Lyblol — Lab. Silva Araújo Roussel S.A. — Classe 3 — Prorrogue-se o registro.
 N.º 553.683 — Lontex — Indústria Coomtext Ltda. — Classe 36 — Prorrogue-se o registro.
 N.º 553.692 — Kola Fer — Demétrio Peres & Cia. Ltda. — Classe 3 — Prorrogue-se o registro retificando-se a data para 5-10-52.
 N.º 553.693 — Biormonio — Medicamentos Alopáticos Nacionais S.A. — Classe 3 — Prorrogue-se o registro.
 N.º 553.703 — Nymcord — Naamloose Vennootschap Kunstzijdespinnerij Nyma — Classe 22 — Prorrogue-se o registro.
 N.º 552.321 — Acchilmin — Acchilmin & Cia. — Classe 17 — Prorrogue-se o registro.
 N.º 552.222 — Emblemática — The Linea Thread Co Limited — Classe 22 — Prorrogue-se o registro.
 N.º 553.546 — Majora — Dreiring Werke Kommandit Gesellschaft — Cl. n.º 17 — Prorrogue-se o registro.
 N.º 552.768 — Copiadora Mundial — Djalma Acioly Lindoso — Classes números 8 — 25 e 33 — Prorrogue-se o registro (título estabelecimento).

publicado em 12 de setembro de 1959, estabelecido em São Paulo.
 O termo n.º 422.081 marca Edson — De Amaro Alves de Lima — Classe n.º 40 — Clichê publicado em 12 de setembro de 1959 estabelecido em Pernambuco.
 O termo n.º 422.576 título Estacionamento 999 — De Harutinn Muradian — Classes 33 — Clichê publicado em 16 de setembro de 1959.
 O termo n.º 423.483 nome comercial Associação Brasileira de Elegância Masculina A. B. E. M. — De Associação Brasileira de Elegância Masculina A. B. E. M. — Clichê publicado em 22 de setembro de 1959.
 O termo n.º 423.333 título Citybras — De Danilo Garcia Azevedo — Cls. números 1 — 23 — 8 — 9 — 12 — 18 — 19 — 20 — 22 — 25 — 27 — 28 — 30 — 38 — 41 — 42 — 45 — 46 — 48 — 49 — Clichê publicado em 19 de setembro de 1959.
 O termo n.º 421.321 título Livrobtras — De Livrobtras Ltda. — Classes 32 e 33 — Clichê publicado em 5 de setembro de 1959, estabelecido no Estado de Paraná.

Noticiário

Notificação:

É convidado Agostinho Martin Netto a comparecer, a este Departamento, a fim de efetuar o pagamento da taxa final do termo n.º 340.628, marca Mar-Hni.

Oposições.

Laboratórios Andromaco S.A. — Oposição ao termo n.º 107.415, privilégio de invenção — De Alvaro José Moutinho.
 Feigenson S.A. Indústria e Comércio — Oposição ao termo n.º 102.316 — privilégio de invenção — De Inelbras Indústrias Eletrônica Brasileira Limitada.
 Semp Rádio e Televisão S.A. — Oposição ao termo n.º 108.316 — privilégio de invenção — De Inelbras Indústria Eletrônica Brasileira Ltda.
 General Electric Company — Oposição ao termo n.º 108.316 — privilégio de invenção — De Inelbras Indústria Eletrônica Brasileira Ltda.
 Renato Alves de Lima — Oposição ao termo n.º 119.022 — privilégio de invenção — De Hovercraft Development Limited.
 Vulcart S.A. Indústria e Comércio — Oposição ao termo n.º 118.466 — privilégio de invenção — De João Magalhães.
 Lorenzo Lorenzetti — Oposição ao termo n.º 118.129 — privilégio de invenção — De Nelson de Menezes.
 S.A. Brasileira de Fundações Sobraf — Oposição ao termo n.º 116.478 — privilégio de invenção — De General Electric Company.
 Marques Antunes S.A. Máquinas Agrícolas — Oposição ao termo número 115.776 — privilégio de invenção — De Indústria de Máquinas Agrícolas Pinhal Ltda.
 Indústria Brasileira de Meias S.A. — Oposição ao termo n.º 114.402 — privilégio de invenção — De United States Trust Company of New York.
 Produtos para Fumantes Filtreira Limitada — Oposição ao termo 113.444 — privilégio de invenção — De Christoslaw Krastchew.

Prorrogação de título de estabelecimento:

N.º 551.371 — Oficina de Regulagem de Motores Izzo — Orlando Izzo Irmãos — Classes 6 — 8 — 11 — 33 e 39 — Prorrogue-se o registro retificando a data para 31 de dezembro de 1952.
 N.º 545.200 — Servicentro — Izzo Brasileira de Petróleo S.A. — Classes números 1 — 2 — 4 — 8 — 11 — 33 — 41 — 46 e 47 — Prorrogue-se o registro.
 N.º 553.267 — Fab. de Tecidos Anna Maria — Irmãos Faldini — Cl. n.º 23 — Prorrogue-se o registro.
 N.º 553.682 — Pharmacia e Drograria Granado — Casa Granado Lab. Farmácias e Drograrias Ltda. — Classe n.º 25 — Prorrogue-se o registro.
 N.º 545.186 — Celobario — Química Farmacêutica Maurício Villela S.A. — Classe 3 — Prorrogue-se o registro.
 N.º 545.187 — Celobar — Química Farmacêutica Maurício Villela S.A. — Classe 3 — Prorrogue-se o registro.
 N.º 545.189 — Neuroleina — Química Farmacêutica Maurício Villela S.A. — Classe 3 — Prorrogue-se o registro.

Retificação:

O termo n.º 420.409 marca Noblesse — De Noblesse Confecções Limitada — Classe 36 — Clichê publicado em 1.º de setembro de 1959, estabelecido no Estado do Rio de Janeiro.
 O termo n.º 421.451 marca Duplette — De Metalúrgica Wallig S.A. — Classe 8 — Clichê publicado em 9 de setembro de 1959.
 O termo n.º 421.577 marca Aquário Sumatra — De Laszlo Panczel — Cl. n.º 14 — Clichê publicado em 9 de setembro de 1959, estabelecido em São Paulo.
 N.º 421.738 — Escritório São Bento — Adail Ramalho de Mendonça — Classe 33 — Clichê publicado em 10 de setembro de 1959, estabelecido em São Paulo.
 O termo n.º 422.014 marca Congo — De Metalúrgica Congo José Sabo & Cia. Ltda. — Classe 21 — Clichê

Privilegios de Invenção

TÉRMO N.º 114.652

de 11 de novembro de 1959

Requerente: Metalúrgica Combate Ltda. — Est. da Guanabara.
 Título: Pulverizador costal aperfeiçoado de alta pressão para inseticidas e fungicidas — Modelo de Utilidade.

1.º — Novo pulverizador costal aperfeiçoado, de alta pressão, para inseticidas e fungicidas, caracterizado porque compreende o alojamento, no interior do corpo do pulverizador, de uma câmara de pressão, cuja região central é ocupada pelo cilindro de uma bomba de compressão, na qual trabalha um êmbolo ajustável; cuja haste tem sua extremidade superior forquilhada e articulada com uma alavanca, suscetível de acionamento por um punho pendente e cuja extremidade de apoio vai pivotada a um junelo por sua vez articulado a uma orelha provida sobre a tampa do recipiente, junto ao bocal de alojamento da câmara de pressão. Um total de 6 pontos.

TÉRMO N.º 114.653

de 11 de novembro de 1959

Requerente: Metalúrgica Combate Ltda. — Est. da Guanabara.
 Título: Pulverizador manual aperfeiçoado para inseticidas e fungicidas — Modelo de Utilidade.

1.º — Novo pulverizador manual aperfeiçoado caracterizado porque o dispositivo de liberação do líquido a pulverizar está montado no centro de sua tampa nervurada e é constituído por um corpo cilíndrico, provido lateralmente de um tubo recurvado de saída do líquido, cuja extremidade livre vai provida de um difusor e seu correspondente bico, e que se prolonga inferiormente por um tubo sifão recurvado, cuja extremidade inferior fica disposta junto ao fundo do corpo do pulverizador, e que contém em seu interior um dispositivo de liberação propriamente dito do líquido constituído por uma válvula, montada numa pequena haste e entre duas molas helicoidais, das quais a inferior mais forte, e suscetível de ser comandada por meio de um gatilho de compressão, montado na base de um punho atarrachável ao topo do corpo cilíndrico por meio de um cabeçote rosqueado de aperto. Um total de 3 pontos.

TÉRMO N.º 114.654

de 11 de novembro de 1959

Requerente: Metalúrgica Combate Ltda. — Est. da Guanabara.
 Título: Pulverizador costal aperfeiçoado para inseticidas e fungicidas. — Modelo de Utilidade.

1.º — Pulverizador costal aperfeiçoado para inseticidas e fungicidas, caracterizado porque a tampa de seu corpo cilíndrico vai provida, em posições diametralmente opostas, de uma válvula de segurança e de um manômetro, enquanto centralmente leva embutida uma bomba de compressão, cujo bordo superior é atarrachado ao correspondente bocal da tampa por meio de um volante provido de asas e cujo êmbolo é ajustável e tem sua haste encimada por uma alça de empunhadura, em forma

de estribo invertido, enquanto na base de dita bomba vai provida uma válvula flexível, constituída por um disco de borracha, dotado centralmente de um pedúnculo de corpo dilatado, pelo qual se fixa ao centro de um disco perfurado que constitui a base do corpo da bomba. Um total de 2 pontos.

TÉRMO N.º 116.481

De 25 de Janeiro de 1960

N. V. Philips Gloeilampenfabrieken — Holanda.

Título: «Aperfeiçoamento em ou relativo a fontes de radiação usando um material luminescente».

1.º — Uma fonte de radiação na qual energia eletro-magnética e/ou elétrica é convertida em radiação, caracterizada por a energia a ser convertida ser abastecida a nitreto de gélío o qual é ativado com pelo menos um dos elementos do grupo consistindo de lítio, sódio, cobre, enxôfre, ouro, berílio, magnésio, cálcio, estrôncio bário, zinco, cádmio, mercúrio, alumínio, índio, tálio estanho e chumbo de modo a produzir luminescência. — Seguem-se os pontos de 2 a 9.

TÉRMO N.º 119.242

Relatório descritivo da invenção de «Dispositivo de segurança contra a sonolência e males súbitos de condutores de automóveis», para que pretende Privilégio de Invenção (119.242). Natale Bianco, italiano, industrial, estabelecido em Corso, Francia, 19 bis, Turin, Itália.

Rio de Janeiro, 6 de maio de 1960.
 1.º — Dispositivo de segurança contra a sonolência do condutor de automóveis, caracterizado pelo fato de compreender uma alavanca (5) disposta ao volante de direção (1), destinada a ser empunhada e segura com os dedos de u'a mão junto com o volante e cooperando, sob a ação de meios elásticos (6) com um interruptor (8-9) intercalado no circuito elétrico do avisador acústico (A), controlando além disso o referido interruptor meios adequados para deter o motor e provocar a frenagem do veículo. — Total de 4 pontos.

TÉRMO N.º 119.243

Relatório descritivo da invenção de «Processo de determinar a coincidência de tempo-fase entre dois sinais», para que pretende Privilégio de Invenção (119.243) Continental Oil Company, incorporada sob as leis do Estado de Delaware, Estados Unidos da América do Norte, com endereço em 1.400 West Tenth Avenue, Amarillo, Texas, U. S. A.

1.º — Processo de determinar a coincidência de tempo fase entre um primeiro sinal e um segundo sinal, caracterizado pelo fato de compreender as fases de: (a) registrar cada sinal em forma de uma pista alongada de largura constante em um meio registrador transparente, na mesma escala de tempo sendo a posição transversal da porção central de cada uma das referidas pistas representativa da amplitude do respectivo sinal; (b) sobrepor os mencionados meios registradores em relação de contato, com coincidência das respectivas escalas de tempo; (c) expor os referidos meios registradores a uma fonte de luz de intensidade constante; (d) mover pelo menos um dos referidos meios registradores em uma

direção para proporcionar um movimento relativo ao comprido entre as mencionadas pistas; e (e) registrar a quantidade de luz que transpõe os citados meios registradores como função da relação tempo-fase entre as mencionadas pistas. Seguem-se os pontos de 2° (dois) a 9° (nove).

TERMO Nº 119.254

De 6 de maio de 1960

Requerente: Azienda Colori Nazionale Affini Acna S.p.a.

Título: «Processo para tingir materiais sintéticos».

PP/Momsen, Leonardos & Cia.

1º — Processo para tingir materiais sintéticos, obtidos, polimerizando hidrocarbonetos mono-olefinicos com corantes básicos ou plasto-solúveis, caracterizado porque o material sintético é tratado, antes de ser tingido com uma ou mais aminas alifáticas e em seguida com uma solução aquosa de um ácido. Seguem-se os pontos de 2 a 23.

TERMO Nº 108.707

Requerente: Farbwerke Hoechst Aktiengesellschaft vorm. Meister.

Lucius & Bruning, Frankfurt-Main-Hochst, Alemanha.

Ponto característico: «Preparação de produtos resinosos endurecendo rapidamente a frio» (Privilegio de invenção).

1º — Processo de preparação de produtos resinosos endurecendo rapidamente, à temperatura comum, para formar matérias de alta resistência química que contém resinas de fenol e de formaldeído, processo caracterizado pelo fato de se formar uma pasta com um pó de cimento, contendo endurecedores e matérias de carga e um liquido contendo furfurool assim como o produto, ainda liquido, da condensação alcalina de formaldeído e de um fenol mononuclear e monovalente. — Um total de 8 pontos.

TERMO Nº 105.776

Privilegio de Invenção — «Aperfeiçoamentos em caixas de descarga para lavagem dos vasos dos gabinetes sanitários».

Carlo Zorzio — Rapallo, Itália.

1º — Aperfeiçoamento em caixa de descarga para a lavagem dos vasos dos gabinetes sanitários, caracterizado pela aplicação de um dispositivo apto a provocar um levantamento temporário o nível de água para um nível de espera, pelo qual a água não alcança o cotovelo superior de um sifão, num maior nível para obter a ligação do dito sifão. — Seguem-se mais 7 pontos.

TERMO Nº 105.824

Depositada em 13-10-58.

Patente de: Modelo de Utilidade.

Título — Novas disposições construtivas em máquinas selecionadoras para café».

Requerente — Teixeira Martins & Cia. — São Paulo.

Reivindicam-se, como elementos constitutivos da novidade, o conteúdo dos seguintes pontos característicos:

1º — «Novas disposições construtivas em máquinas selecionadoras para café», caracterizadas pelo fato de se apresentarem constituídas por duas ou mais partes metálicas que conformam

estrutura portadora de esteira de lona ou tecido similar de cor branco, sendo tal esteira ladeada por pluralidade de pequenos coelhos e alimentada numa das extremidades por moega; enquanto que no extremo oposto se encontra bica de descarga dos grãos. — Um total de 2 pontos.

TERMO Nº 108.211

De 28 de janeiro de 1959

Requerente: Fábrica Nacional de Artefatos de Metais S. A. — São Paulo.

Título: Novo modelo de base para liquidificadores — Modelo de Utilidade.

1º — Novo modelo de base para liquidificadores, caracterizado pelo fato de compreender à base que recebe o corpo do liquidificador um anel de borracha encaixado, dito anel circundando o eixo central que contém as haletas trituradoras do dito anel no plano horizontal, de molde a proporcionar a perfeita absorção de vibrações durante o funcionamento do aparelho. — Um total de 2 pontos.

TERMO Nº 108.232

De 29 de janeiro de 1959

Requerente: Celanese Corporation Of America — Estados Unidos da América.

Título: «Coluna de fiação por via úmida».

1º — Um processo para fiar por via úmida uma solução de um material formador de filamentos, caracterizado por incluir as fases de: extrusar essa solução em um banho de fiação, para formar um material filamentar parcial-

mente coagulado, através de uma zona em que o dito banho de fiação se desloca numa velocidade linear maior do que a velocidade de extrusão da dita solução, para assim abrandar o referido material filamentar parcialmente coagulado; e passar o dito banho de fiação e o material filamentar parcialmente coagulado, através de uma segunda zona, na qual o banho de fiação se desloca com uma velocidade linear menor do que na primeira zona mencionada, e inferior à velocidade do referido material filamentar na dita segunda zona, para completar a coagulação, o material filamentar estando sob uma tiragem hidráulica devido à maior velocidade do material filamentar na dita segunda zona. — Seguem-se os pontos de 2 a 20.

TERMO Nº 109.308

Depositado em 24 de março de 1959.

Requerente: Severino Guzzi — São Paulo.

Pontos Característicos de: «Processo de fabricação de Palitos para Fósforos de Segurança e respectiva embalagem».

1º) «Processo de fabricação de palitos para fósforos de segurança e respectiva embalagem», caracteriza-se pelo fato de a confecção do palito, processar-se a partir duma lâmina de madeira, com espessura igual a do palito de madeira usual e, em seguida a lâmina é cortada em faixas longitudinais; em cada uma das lâminas se processam os cortes paralelos e transversais nos seus dois bordos, (ou num só dos bordos), dando formação aos palitos (3), sendo que estes, de um lado (A) são maiores que os do lado oposto (B), a

fim de permitir o distanciamento e facilitar o destaque dos palitos situados em fileiras diversas; a seguir, pratica-se rebaixamento (4) da lâmina (1), na parte central, que permite dobragem e o confeccionamento; a seguir, produz-se um sulco longitudinal central (5), auxiliar da dobragem e sulcos (6) nos lados, para facilitar posterior destaque; e uso dos palitos.

Um total de 5 pontos.

TERMO Nº 108.601

De 20 de fevereiro de 1959

Requerente: Montecatini, Società Generale Per L'Industria Mineraria e Chimica — Itália.

Título: «Processo para tratar fibras Sintéticas obtidas de Polimeros Olefinicos».

1º — Processo de tratar fibras formadas por polimeros de alfa-olefinas e/ou misturas das mesmas com outros polimeros e/ou de copolimeros de alfa-olefinas, caracterizado porque compreende o pôr em contato as ditas fibras com um agente sulfonador ou cloro-sulfonador, e levar logo a fibra para eliminar todo excesso de reagente. Seguem-se os pontos de 2 a 11.

TERMO Nº 109.482

De 1 de abril de 1959

Requerente: Hugo Vieira Cavalcanti — Estado da Guanabara.

Título: Aperfeiçoamentos em Meios de Contabilização.

1º — «Aperfeiçoamentos em meios de contabilização», caracterizados pela utilização de fichas múltiplas, constituindo uma via de tais fichas um documento negociável para efeito de realizar compras dentro de um valor representado pela diferença de um valor limite, impresso na ficha, ou nela lançado de modo autêntico, e outro valor determinado por um saldo credor, obtido por lançamento rubricado pelo vendedor.

Um total de 3 pontos.

TERMO Nº 109.527

Depositado em: 3 de abril de 1959.

Requerente: Comércio, Indústria e Importação Jofre Limitada, — São Paulo.

Pontos Característicos de: «Original Disposição de Lingueta para Classificadores».

1º) «Original disposição em lingueta para classificadores», caracteriza-se pelo fato de as pontas de seus dois braços, apresentarem-se afiladas, vindo como elementos para p da capá; estes terminais podem assumir os perfis chanfrados em meia esquadria, ou então (3), ou com outra configuração, podendo estes terminais serem dotados de gume.

Um total de 2 pontos.

TERMO Nº 115.726

De 18 de dezembro de 1959

Requerente: The Upjohn Company — Estados Unidos da América.

Título: Composição da matéria e processo.

1º — Um processo para revestir partículas de uma emulsão de óleo-em-liquido hidrófilo por coacervação, caracterizada por compreender: a formação de uma emulsão primária de óleo-em-liquido hidrófilo, contendo ao menos um agente espessante na

IMPÔSTO DE RENDA

Lei nº 3.898 — de 19-5-1961

Ordem de Serviço — DIR - 61/25

DIVULGAÇÃO Nº 826

(Suplemento)

PREÇO: Cr\$ 15,00

A VENDA

Seção de Vendas: Av. Rodrigues Alves, 1.

Agência I: Ministério da Fazenda

Atende-se a pedidos pelo Serviço de Reembolso Postal

fase líquida hidrófila, e a formação de uma emulsão secundária compreendendo dita emulsão primária, um agente coacervante, e um sol aquoso de um colóide coacervante, em uma temperatura acima do ponto de gelificação do dito colóide coacervante, pelo que se leva um coacervante a se depositar em torno das partículas da dita emulsão secundária. Seguem-se os pontos de 2 a 18.

TERMO N.º 115.727

De 18 de dezembro de 1959

Requerente: The Upjohn Company — Estados Unidos da América.

Título: Aperfeiçoamento em processo de revestimento.

1.º Um processo para o revestimento de partículas de uma emulsão de óleo em líquido hidrofílico por coacervação, caracterizado por compreender: (1) a formação de uma emulsão primária de óleo-em-líquido hidrofílico contendo um agente de espessamento na fase líquida hidrofílico, e (2) a formação de uma emulsão secundária compreendendo dita emulsão primária, um agente de coacervação, e uma dispersão aquosa de um polímero sintético linear macromolecular, com o que levará um coacervado a formar-se em torno das partículas de dita emulsão secundária. Seguem-se os pontos de 9 a 11.

TERMO N.º 118.443

De 25 de janeiro de 1960

Requerente: Química Industrial Moura Ltda. — Estado da Guanabara.

Título: Um original tubo duplo para acondicionar separados produtos diferentes — Modelo de utilidade.

1.º Original tubo duplo para acondicionar separados produtos diferentes, de aplicação associada, caracterizado pelo fato de ser internamente dividido em dois compartimentos longitudinais por uma parede central sendo o tubo dotado de um único bocal para saída simultânea dos dois produtos. Tudo como, substancialmente descrito representado no desenho e reivindicado.

TERMO 87.300

De 20 de junho de 1956.

Requerente: Eleizer Cândido de Oliveira — Estado da Guanabara.

Título: Aperfeiçoamentos em Calçados — Privilégio de Invenção.

1.º — Aperfeiçoamentos em calçado, destinado a permitir, em particular, a fabricação de calçado de senhora, com solado de matéria plástica ou material semelhante, caracterizados pelo fato de que o solado apresenta, na sua espessura, dois rasgos ou fendas transversais, o primeiro, mais largo, à altura do peito do pé ou parte mais larga do solado e o segundo, bem mais estreito, muito pouco à frente do salto. — Um total de 2 pontos.

TERMO 89.973

De 17 de outubro de 1956.

Requerente: Alfredo Morelli — São Paulo.

Título: Nova Caixa Para Comprimidos Medicinais — Privilégio de Invenção.

1.º — Nova caixa para comprimidos medicinais, caracterizada por uma base provida de tampa encaixada, sendo dita base provida, central e internamente, de uma saliência cuja configuração é igual à das paredes laterais da referida base, delimitando uma passagem contínua, correspondente em largura, ao diâmetro de um dos comprimidos dispostos em fila. — Um total de 3 pontos.

TERMO N.º 109.460

De 31.º de março de 1959

Requerente: Martini & Sossi Sociedade Anônima Indústria e Comércio de Bebidas — São Paulo.

Título: Novo modelo de Tesoura Corta fio de arame corta charuto Lima Limpador de Linhas Abridor de Garrafas Chave de Fenda Abre Cartas Régua Milimetrada.

Modelo de Utilidade.

1.º — Novo modelo de tesoura — carta barbante — corta fio de arame — carta charuto — lima — limpador de unha — abridor de garrafa — chave de fenda — abre cartas — régua milimetrada, constituído de duas partes articuladas onde estão localizados os dispositivos para todos os fins relacionados no seu título, caracterizado por ter uma forma tal que permite reunir em um único objeto, essencialmente portátil, toda a série de utensílios citados no início deste ponto, o que o torna extremamente prático a quem o possuir em seu bolso. ...

Um total de 3 pontos.

TERMO N.º 90.171

De 25 de setembro de 1956.

Requerente: Anagê Lulz Benedicto Reis Norfini — São Paulo.

Título: Nova Composição de Massa Plástica de Madeira Para Confecção de Molduras e Arandelas. — Privilégio de Invenção.

1.º — Nova composição de massa plástica de madeira para confecção de molduras e arandelas — caracterizado por se preparar uma massa, utilizando-se como base a pasta de madeira, juntando-se cola de fécula de mandioca, submetendo-se a mistura em formas ou estampas para a prensagem. — Um total de 2 pontos.

TERMO 91.079

De 11 de dezembro de 1956.

Requerente: Carlos Lazzaro — São Paulo.

Título: Novo Modelo de Fivela Para Cintos — Modelo de Utilidade.

1.º — Nova fivela para cintos, caracterizada por apresentar uma metade na forma de uma placa, provida, na sua face externa, de duas canaletas salientes, paralelas e opostas, formando trilhos, nos quais encaixase, por meio de lidas rebalcos, uma peça configurada na forma de uma inicial, mantida em posição pelo fechamento ou pressionamento das extremidades dos citados trilhos. — Um total de 2 pontos

TERMO N.º 108.899

Requerentes: Moysés dos Santos,

José Francisco Luques e Antonio Bastida — Sorocaba (Estado de São Paulo).

Depositado em 4 de março de 1959

1.º) Freio hidráulico aplicável em motocicletas, motocicletas e outros veículos análogos, caracteriza-se pelo fato de na roda traseira de tais veículos, ser aplicado como elemento de frenagem, um "burrinho" secundário (1), impulsionado por um "burrinho" mestre (2), por sua vez acionado pelo pedal convencional, através de uma varão. — Um total de 6 pontos.

TERMO N.º 108.989

De 10 de março de 1959

Requerente: Clayton Manufacturing Company — Estados Unidos da América.

Título: Limpador a vapor — Privilégio de Invenção.

1.º — Limpador a vapor, caracterizado inicialmente por compreender um tanque reservatório de solução concentrada de sabão, provido de torneira de bóia para admissão de água, e de saída inferior, com ralo, da qual parte uma tubulação de sucção, a qual, sob ação de um ou mais elementos bombecedores, conduz a referida solução para um reservatório superior de diluição, igualmente dotado de torneira de bóia para a admissão de água. — Um total de 4 pontos.

TERMO N.º 108.930

De 10 de março de 1959

Requerente — Clayton Manufacturing Company — Estados Unidos da América.

Título: Aperfeiçoamentos em caldeiras — Privilégio de Invenção.

1.º — Aperfeiçoamentos em caldeiras, caracterizados por compreenderem um corpo cilíndrico ou caldeira propriamente dita, com câmara de combustão interna, associada a uma ventoinha lateral, câmara esta delimitada por uma tubulação contínua, e serpentina helicoidal, desenvolvida por quase toda a altura do corpo cilíndrico, e cuja uma das espiras, aproximadamente intermediária, faz contato com um dispositivo de controle automático, com termostato regulador da temperatura de combustão. Um total de 5 pontos.

TERMO N.º 87.724

De 5 de julho de 1956

Requerente: Pierre Chancel. Estado de São Paulo.

Título: Original configuração em solado de calçados. Moléio Industrial.

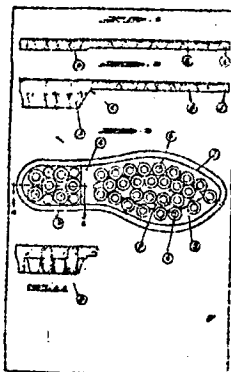

Pontos Característicos

1 — Original configuração em solado de calçados, caracterizada por o solado do calçado ser provido em todo o seu contorno periférico de uma margem de relativa largura que circunda a parede interna do solado, que é pronunciadamente reentrante; pelo fato de a zona do salto propriamente dita ser provida de alguma saliência de forma troncônica e adjacentes entre si e isoladas umas das outras, cuja base maior de cada uma das saliências é aquela incorporada à parede do solado; pelo fato de entre esta zona do salto e a do solado propriamente dita haver uma região intermédia lisa; pelo fato de a parede do solado poder ser dotada ou não de uma cavidade central com contorno aproximadamente elipsoidal; pelo fato de a região interna do solado ter

uma pluralidade de saliências também troncônicas e espaçadas entre si, de modo a formarem um contorno aproximadamente elíptico e as saliências troncônicas interiores acompanham também as curvaturas das similares externas. Um total de 2 pontos. — Republicado por ter saído com incorreções no Diário do dia 8 de agosto de 1962.

TERMO N.º 103.519

De 30 de junho de 1933

Patente de modelo industrial — Novo e original modelo de calendário.

Orlando Scalfo — Estado de São Paulo — Capital.

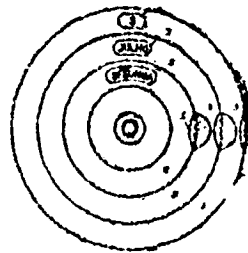

Reivindicações

1 — Novo e original modelo de calendário, confeccionado em plástico metal, ou outro material qualquer conveniente, num ou em diferentes coloridos, caracterizado pelo fato de se apresentar na forma de peça circular dotada de elevações concêntricas e circulares, com redução de diâmetro em direção ao centro do conjunto, conformando degraus, que se apresentam, segundo um raio do conjunto, com aberturas ou visóres, sob os quais se encontram discos móveis, portadores das datas, discos esses acionados em recortes periféricos, existentes nos mencionados degraus. Um total de 2 pontos.

TERMO N.º 125.428

De 16 de outubro de 1960

Nome: Morio Ishikawa.

São Paulo.

Capital.

Modelo industrial.

Para: Novo tipo de suporte para giletes em geral.

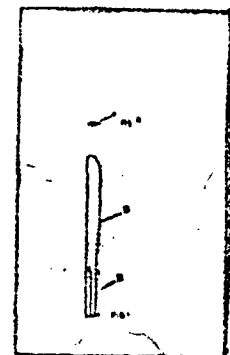

1 — Novo tipo de suporte para giletes em geral, caracterizado por ser uma peça com o formato de faca comum, tendo na parte correspondente à lâmina uma canaleta longitudinal onde é colocada a lâmina.

TERMO N.º 130.504

De 30 de junho de 1961

Requerente: Organização Otto Pécego Ltda.

Estado de São Paulo.

Título: Moinho para triturar farinha de carne e osso.

Modelo industrial.

Pontos Característicos

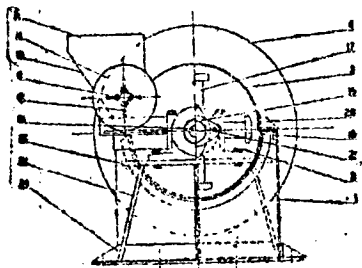

1 - Moinho para triturar farinha de carne e osso, caracterizado pelo fato de ser constituído de uma estrutura de chapa de aço doce que se divide em duas partes, ou seja, uma caixa porta peneira e uma tampa, sendo que uma porta que serve de peneira e outra que serve de tampa. Seguem os pontos ns. 2 e 6.

TERMO N.º 130.505

De 30 de junho de 1961

Requerente: Organização Otto Pécego Ltda.

Estado de São Paulo.

Ponto característicos: Máquina para lavar e pelar buchos, lavar carne de cabeça, lavar e deslimar tripa grossa, lavar e pelar linguas.

Pontos Característicos

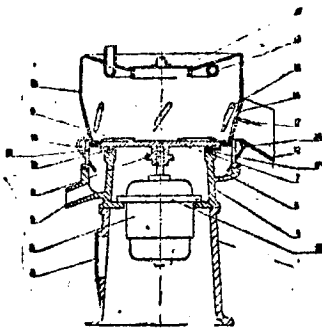

1 - Máquina para lavar e pelar buchos, lavar carnes de cabeça, lavar e deslimar tripa grossa, lavar e pelar linguas; tipo pequeno caracterizada pelo fato de ser constituída de uma base, um motor elétrico, um disco giratório e um tambor, sendo que a base de formato cilíndrico, de ferro fundido é dividida em dois corpos; corpo inferior e corpo superior servindo o primeiro de suporte de todas as restantes partes e pesando lateralmente uma abertura com a forma de veneziana aquil denominada portas de ventilação; sendo que a segunda base é de formato especial; tendo um anel inferior interno e nele se apóia e fixa-se o motor elétrico para que ligado este o disco giratório em movimento sejam introduzidas no interior da máquina os órgãos a lavar ou limpar. Seguem os pontos característicos de n. 2 a 3.

TERMO N.º 130.515

De 30 de junho de 1961

Requerente Organização Otto Pécego Ltda.

Estado de São Paulo.

Pontos característicos: Aperfeiçoamentos em ou relativos a uma serra circular para ossos com cursos.

Pontos Característicos

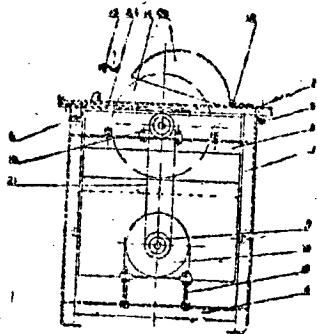

1 - Aperfeiçoamentos em ou relativos a uma serra circular para ossos com cursos, caracterizados por ser constituída a serra de uma armação com quatro pés, construída de ferro cantoneira, tendo duas travessas superiores, sendo que os quatro pés são encimados por um tampo de chapa de ferro galvanizado ou aço inoxidável e havendo na parte inferior dos pés outras quatro travessas inferiores, completando a estrutura. Existe ainda um tampo que se articula por meio de uma dobradiça, que permite o levantamento no caso de ser necessário trocar a serra e que na posição normal é fixado por meio de duas presilhas laterais. Seguem-se os pontos característicos de ns. 2 a 6.

TERMO N.º 130.511

De 30 de junho de 1961

Requerente: Organização Otto Pécego Ltda.

Estado de São Paulo.

Pontos característicos: Centrífuga para desengordurar resíduos cosidos.

Modelo industrial.

Pontos Característicos

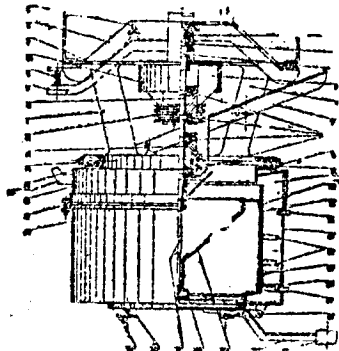

1 - Centrífuga para desengordurar resíduos cosidos, caracterizada pelo fato de que a centrífuga é constituída de: a) uma base; b) de um novo sistema de movimentação; c) de um cesto giratório; d) de carcaça e) de motor; f) de freio composto-se a base de quatro pés de sustentação, de formato especial, apoiando-se em um anel inferior, sendo soldados eletricamente, sustentando que sobre esse anel inferior estão na extremidade superior o anel superior. Seguem os pontos característicos de ns. 2 a 15.

TERMO N.º 130.518

De 30 de junho de 1961

Requerente: organização OTTO Pécego Ltda.

Estado de São Paulo.

Pontos característicos: Guincho de fricção duplo para fazer descer ou elevar as rezes abatidas em matadores.

Modelo industrial.

Pontos Característicos

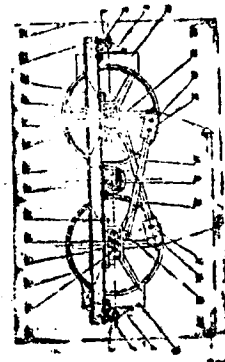

1 - Guincho de fricção para fazer descer ou elevar as rezes abatidas em matadouros caracterizado pelo fato de serem constituído o de duas polias, convenientemente torneada e apoiadas em dois mancais, distinguindo-se um mancal móvel e outras polias um rotor de fricção, de formato, oposto, fixo, e haver entre as cilíndrica e construído de discos de couro. Seguem-se os pontos característicos ns. 2 a 7.

TERMO N.º 130.523

De 30 de junho de 1961

Requerente: Organização Otto Pécego Ltda.

Estado de São Paulo.

Pontos característicos: Digestor a seco para 2.000 quilos de carga.

Modelo industrial.

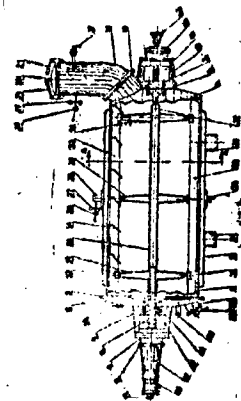

1 - Digestor a seco para 2.000 quilos de carga, caracterizado pelo fato de que compreende um corpo digestor constituído de um cilindro, havendo um segundo cilindro externo, deixando-se entre ambos um espaço livre para circulação de vapor, sendo que em cada uma das extremidades do cilindro ha uma tampa. Seguem-se os pontos característicos ns. 2 a 3.

LEI DO INQUILINATO

LEI N.º 4.008 — DE 16-12-1961

Divulgação n.º 663-A

(10.ª Edição)

Preço : Cr\$ 20,00

A VENDA :

Seção de Vendas : Av. Rodrigues Alves, 1

Agência I, Ministério da Fazenda

Atende-se a pedidos pelo Serviço de Reembolso Postal

MARCAS DEPOSITADAS

Publicação feita de acordo com o art. 120 do Código da Propriedade Industrial. Da data da publicação começará a correr o prazo de 60 dias para o deferimento do pedido. Durante esse prazo poderão apresentar suas oposições ao Departamento Nacional da Propriedade Industrial aqueles que se julgarem prejudicados com a concessão do registro requerido

Térmo n.º 557.643, de 20-9-62
(Prorrogação)
Koppers Company, Inc.
Estados Unidos da América



Classe 16
Artigos da classe

Térmo n.º 557.644, de 20-9-62
(Prorrogação)
Koppers Company, Inc.
Estados Unidos da América
Classe 20
Artigos da classe

Térmo n.º 557.645, de 20-9-62
(Prorrogação)
Koppers Company, Inc.
Estados Unidos da América
Classe 46
Artigos da classe

Térmo n.º 557.646, de 20-9-62
Laboratórios Geyer S. A.
Rio Grande do Sul

PRORROGAÇÃO
METRASSEDIN

Laboratório Geyer S. A.
Porto Alegre
Indústria Brasileira

Classe 3
Artigos da classe

Térmo n.º 557.647, de 20-9-62
Laboratórios Geyer S. A.
Rio Grande do Sul
Classe 2
Artigos da classe

Térmo n.º 557.648, de 20-9-62
Manuel Francisco
Rio de Janeiro

Dufino

Classe 41
Artigos da classe

Térmo n.º 557.649, de 20-9-62
Manuel Francisco
Rio de Janeiro

Dubarato

Classe 41
Artigos da classe

Térmo n.º 557.650, de 20-9-62
Rivera & Filho Ltda.
São Paulo



Indústria Brasileira

Classe 6
Artigos da classe

Térmo n.º 557.651, de 20-9-62
A Fábrica Nacional de Motores S. A.
Guanabara

Goitacá

Classes: 5, 6, 7, 8, 11, 14, 21, 24, 31,
33, 34 e 39
Artigos das classes

Térmo n.º 557.652, de 20-9-62
A Fábrica Nacional de Motores S. A.
Guanabara

BAITA

Classes: 5, 6, 7, 8, 11, 14, 21, 24, 31,
33, 34 e 39
Artigos das classes

Térmo n.º 557.653, de 20-9-62
Ana Filomena Matuliones
Guanabara

CAMINHOS DO SUL

Classe 32
Artigos da classe

Térmo n.º 557.654, de 20-9-62
Ana Filomena Matuliones
Guanabara

COPA FILMES

Classe 32
Artigos da classe

Térmo n.º 557.656, de 20-9-62
Rio de ZVZ)dl
Incorpex Confecções Limitada
Rio de Janeiro

Incorpex

Classe 36
Artigos da classe

Térmo n.º 557.657, de 20-9-62
Produções Cinematográficas Herbert
Richers S. A.
Rio de Janeiro

O Homem Que Roubou
A Copa do Mundo

Classe 32
Artigos da classe

Térmo n.º 557.658, de 20-9-62
Produções Cinematográficas Herbert
Richers S. A.
Rio de Janeiro

O Roubo da
Copa do Mundo

Classe 32
Artigos da classe

Térmo n.º 557.659, de 20-9-62
Produções Cinematográficas Herbert
Richers S. A.
Rio de Janeiro

Quem Roubou
A Copa do Mundo

Classe 32
Artigos da classe

Térmo n.º 557.655, de 20-9-62
Alvin Soares da Silva
Guanabara



Classe 3

Térmo n.º 557.660, de 20-9-62
Laboratório Catarinense S. A.
Santa Catarina

CAMOMILA
CATARINENSE
Indústria Brasileira

Classe 3
Artigos da classe

Térmo n.º 557.661, de 20-9-62
Bureau Mercantil de Imóveis Ltda.
Guanabara

Bureau Mercantil
de Imóveis

Classe 33
Título de Estabelecimento

Térmo n.º 557.662, de 20-9-62
Anatoly P. Melnikoff e Wenceslau
Escobar de Aambuja
Guanabara

Café Cola
Indústria Brasileira

Classe 43
Artigos da classe

Térmo n.º 557.663, de 20-9-62
Anatoly P. Melnikoff e Wenceslau
Escobar de Aambuja
Guanabara

Chopp-Cola
Indústria Brasileira

Classe 43
Artigos da classe

Térmo n.º 557.664, de 20-9-62
Tele-Frio Ltda
Minas Gerais

Tele-Frio

Classe 8
Título de Estabelecimento

Térmo n.º 557.665, de 20-9-62
Frigorífico Platynense Ltda.
Paraná



Classe 41
Artigos da classe

Térmo n.º 557.666, de 20-9-62
(Prorrogação)
The Gillette Company
Estados Unidos da América

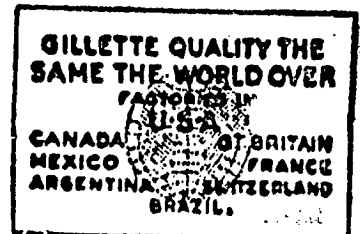

Classe 48
Artigos da classe

Térmo n.º 557.668, de 20-9-62
 Companhia Anonima Toddy-Venezolana
 Ven. zela

SANOGLY

Classe 28
 Artigos da classe

Térmo n.º 557.669, de 20-9-62
 W. A. Scholten's Chemische Fabrieken
 N. V.
 Holanda

POLIM

Classe 1
 Artigos da classe

Térmo n.º 557.670, de 20-9-62
 Arfe - Plásticos e Máquinas Ltda.
 Guanabara

NYLGUM

Classe 28
 Artigos da classe

Térmo n.º 557.671, de 20-9-62
 "Rei da Voz" Aparelhos Eletro-Sonoros
 S. A.
 Guanabara

ARFE

Classes: 1 a 50
 Título

Térmo n.º 557.672, de 20-9-62
 "Rei da Voz" Aparelhos Eletro-Sonoros
 S. A.
 Guanabara

Ruas de Natal

Indústria Brasileira

Classe 32
 Artigos da classe

Térmo n.º 557.673, de 20-9-62
 "Rei da Voz" Aparelhos Eletro-Sonoros
 S. A.
 Guanabara
 Classe 50
 Artigos da classe

Térmo n.º 557.674, de 20-9-62
 Zacharias Pereira Bahia
 Guanabara

PALADINO

Indústria Brasileira

Classe 48
 Artigos da classe

Térmo n.º 557.675, de 20-9-62
 Ferreira & Cia.
 Bahia

PEG-CALCE

Classe 36
 Artigos da classe

Térmo n.º 557.676, de 20-9-62
 Ferreira & Cia.
 Bahia

PEG-CALCE

Indústria Brasileira

Classe 36
 Artigos da classe

Térmo n.º 557.677, de 20-9-62
 Imunizações Externix Ltda.
 Guanabara

EXTERMIX

Indústria Brasileira

Classe 2
 Artigos da classe

Térmo n.º 557.678, de 20-9-62
 Imunizações Externix Ltda.
 Guanabara
 Classe 33

Térmo n.º 557.679, de 20-9-62
 Rio Gráfica e Editora Ltda.
 Guanabara

MODALINDA

Classe 32
 Artigos da classe

Térmo n.º 557.680, de 20-9-62
 Socrel Sociedade de Cimentos Refratários Especiais Ltda.
 São Paulo

SUPERCEL
 Ind. Brasileira

Classe 16
 Artigos da classe

Térmo n.º 557.681, de 20-9-62
 Alberto das Neves
 São Paulo

CANAVERAL
 IND. BRASILEIRA

Classe 8
 Artigos da classe

Térmo n.º 557.682, de 20-9-62
 Socrel Sociedade de Cimentos Refratários Especiais Ltda.
 São Paulo

THERMOCEL
 Ind. Brasileira

Classe 16
 Artigos da classe

Térmo n.º 557.683, de 20-9-62
 Laboratório Piratininga S. A. Produtos de Abszol Farmacêuticos e Perfumarias
 São Paulo

MARY LALIC
 IND. BRASILEIRA

Classe 48
 Artigos da classe

Térmo n.º 557.684, de 20-9-62
 Socrel Sociedade de Cimentos Refratários Especiais Ltda.
 São Paulo

CITRIMITE
 Ind. Brasileira

Térmo n.º 557.685, de 20-9-62
 Produtos "Grifo" Carbonos e Fitas Ltda.
 Guanabara

PRORROGAÇÃO

PRODUTOS "GRIFO" CARBONOS E FITAS LTDA

Nome Comercial

Térmo n.º 557.686, de 20-9-62
 Produtos "Grifo" Carbonos e Fitas Ltda.
 Guanabara

PRORROGAÇÃO

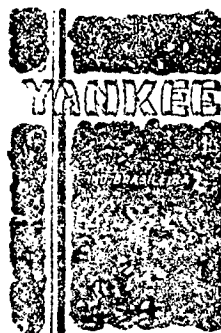

Classe 38

Térmo n.º 557.687, de 20-9-62
 José Antonio Loureiro
 Guanabara

Imobiliária Paris

Classe 33
 Título

Térmo n.º 557.688, de 20-9-62
 Moyses Cardoso Neves
 Guanabara

Ebano

Indústria Brasileira

Classe 8
 Artigos da classe

Térmo n.º 557.689, de 20-9-62
 Malharia Sedan S. A.
 Minas Gerais

PRORROGAÇÃO

fan

Indústria Brasileira

Classe 36
 Artigos da classe

Térmo n.º 557.690, de 20-9-62
 Malharia Sedan S. A.
 Minas Gerais

PRORROGAÇÃO

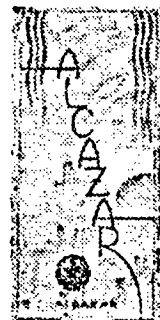

Indústria Brasileira

Classe 36
 Artigos da classe

Térmo n.º 557.691, de 20-9-62
 Malharia Sedan S. A.
 Minas Gerais

PRORROGAÇÃO



Classe 36
 Artigos da classe

Térmo n.º 557.692, de 20-9-62
 Lanches Luciu's Ltda.
 Rio de Janeiro

LANCHES

LÚCIU'S LTDA

Classes: 41, 42 e 43
 Título de Estabelecimento

Térmo n.º 557.693, de 20-9-62
 Belzer do Brasil S. A.
 São Paulo

Venadium Extra

Indústria Brasileira

Classe 5
 Artigos da classe

Térmo n.º 557.695, de 20-9-62
 Belzer do Brasil S. A.
 São Paulo

Classe 11
 Artigos da classe

Térmo n.º 557.694, de 20-9-62
 Belzer do Brasil S. A.
 São Paulo

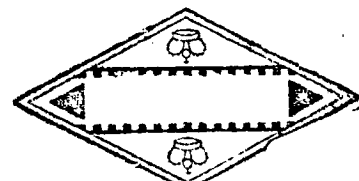

Classe 11
 Artigos da classe

Térmo n.º 557.696, de 20-9-62
Belzer do Brasil S. A.
São Paulo

Classe 5
Artigos da classe

Térmo n.º 557.697, de 20-9-62
José dos Santos
Minas Gerais

Moderno

Indústria Brasileira
Classe 2
Artigos da classe

Térmo n.º 557.698, de 20-9-62
Comercial S. A. Comércio e Indústria
Guanabara

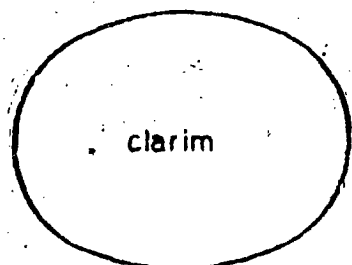

Classe 11
Artigos da classe

Térmo n.º 557.699, de 20-9-62
Comesotal S. A. Comércio e Indústria
Guanabara
Classe 8

Térmo n.º 557.700, de 20-9-62
Helion Engenharia Comércio Indústria
Ltda.
Guanabara

INDEFORMA

INDÚSTRIA BRASILEIRA
Classe 28,
Guanabara

Térmo n.º 557.701, de 20-9-62
Helion Engenharia Comércio Indústria
Ltda.
Guanabara

Classe 36
Artigos da classe

Térmo n.º 557.702, de 20-9-62
Federal Motores S. A.
Guanabara

SOMAQUIL STUDIO

INDÚSTRIA BRASILEIRA
Classe 9
Artigos da classe

Térmo n.º 557.703, de 20-9-62
Federal Motores S. A.
Guanabara
Classe 8
Artigos da classe

Térmo n.º 557.704, de 20-9-62
Muniz & Irmão

MUNIZ

INDÚSTRIA BRASILEIRA
Classe 36
Artigos da classe

Térmo n.º 557.705, de 20-9-62
Federal Motores S. A.
Guanabara

FEDERAL
INDÚSTRIA BRASILEIRA
Classe 6
Artigos da classe

Térmo n.º 557.706, de 20-9-62
Agaene-Modas Ltda.
Guanabara

AGAENE
INDÚSTRIA BRASILEIRA
Classe 36
Artigos da classe

Térmo n.º 557.707, de 20-9-62
Irmãos Seixas Pneus Ltda.
Guanabara

IRMÃOS
SEIXAS PNEUS

Classe 21
Artigos da classe

Térmo n.º 557.708, de 20-9-62
Typon Societe Anonyme Pour L'Indus-
trie Photographique
Suíça

PRORROGAÇÃO
TYPOLITH

Classe 1
Artigos da classe

Térmo n.º 557.709, de 20-9-62
"Bepaulsa" — Bebidas Paulista S. A.
São Paulo

"BEPAULSA"
INDÚSTRIA BRASILEIRA

Classe 41
Artigos da classe

Térmo n.º 557.710, de 20-9-62
"Bepaulsa" — Bebidas Paulista S. A.
São Paulo
Classe 42

Térmo n.º 557.711, de 20-9-62
"Bepaulsa" — Bebidas Paulista S. A.
São Paulo
Classe 43
Artigos da classe

Térmo n.º 557.712, de 20-9-62
"Bepaulsa" — Bebidas Paulista S. A.
São Paulo
Classe 46
Artigos da classe

Térmo n.º 557.715, de 20-9-1962
Companhia Refrigerantes de São Paulo
São Paulo

"SÃO PAULO"
INDÚSTRIA BRASILEIRA

Classe 43
Artigos da classe

Térmo n.º 557.716, de 20-9-1962
Walter Pereira da Silva
Guanabara

Visierama

Classe 8
Artigos da classe

Térmo n.º 557.717, de 20-9-1962
Cervejarja Ruschel Ltda.
Rio Grande do Sul

Ruschel

Indústria Brasileira
Classe 43
Artigos da classe

Térmo n.º 557.718, de 20-9-1962
Cervejarja Ruschel Ltda.
Rio Grande do Sul

Classe 42
Artigos da classe

Térmo n.º 557.719, de 20-9-1962
S.A. Moinho Santista Indústrias
Gerais
São Paulo

Prestige

Indústria Brasileira
Classe 22

Térmo n.º 557.720, de 20-9-1962
S.A. Moinho Santista Indústrias
Gerais
São Paulo
Classe 36
Artigos da classe

Térmo n.º 557.721, de 20-9-1962
Móveis "Satélite" Indústria e Comércio
Limitada
Paraná

SATÉLITE
Indústria Brasileira

Classe 40
Artigos da classe

Térmo n.º 557.722, de 20-9-1962
Comercial Ipê Ltda.
Paraná
Classe 50
Artigos da classe

Térmo n.º 557.723, de 20-9-1962
Sociedade Industrial de Produtos
Sanitários Ltda.
Rio Grande do Sul

CLOROFINA
Indústria Brasileira

Classe 46
Artigos da classe

Térmo n.º 557.24, de 20-9-1962
Jota GE Ltda.
Paraná

JOTA GE
Indústria Brasileira

Classe 26
Artigos da classe

Térmo n.º 557.725, de 20-9-1962
ParanaJuta — Comércio e Representa-
ções Ltda.
Paraná

PARANAJUTA
Indústria Brasileira

Classe 24
Artigos da classe

Térmo n.º 557.726, de 20-9-1962
McNeil Laboratories Inc.
Estados Unidos da América

Inovan

Classe 3
Artigos da classe

Térmo n.º 557.727, de 20-9-1962
William Araujo Luna
Guanabara

FLEMING

Industria Brasileira
Classes: 8 e 38
Artigos da classe

Térmo n.º 557.728, de 20-9-1962
Reinaldo Francisco Guerra
Paraná

Cerealista
Pato Branco

Classe 41
Título de Estabelecimento

Térmo n.º 557.729, de 20-9-1962
Incotersa S.A. Indústria — Comércio
— Engenharia
Rio Grande do Sul

Incotersa S/A.
Indústria - Comércio - Engenharia

Nome Comercial

Térmo n.º 557.730, de 20-9-1962
Companhia Intersul de Crédito, Finan-
ciamento e Investimentos
Rio Grande do Sul



Classes: 33, 41, 42, 43 e 44
Sinal de Propaganda

Térmo n.º 557.731, de 20-9-1962
Companhia Intersul de Crédito, Finan-
ciamento e Investimentos
Rio Grande do Sul

Finansul

Classe 33 e 50
Expressão de Propaganda

Térmo n.º 557.732 de 20-9-1962
Companhia Intersul de Crédito, Finan-
ciamento e Investimentos
Rio Grande do Sul

Tersul

Classe 33 e 50
Expressão de Propaganda

Térmo n.º 557.733 de 20-9-1962
Farmácia Nacional de Homeopatia Ltda.
Paraná

Farmácia Nacional de Homeopatia

Classes: 3 e 48
Título de Estabelecimento

Térmo n.º 557.734, de 20-9-1962
Editora Fôlha do Norte do Paraná
Sociedade Anônima
Paraná

Reconstruir o Mundo

Classe 32
Título

Térmo n.º 557.735 de 20-9-1962
Editora Fôlha do Norte do Paraná
Sociedade Anônima
Paraná

Em dia com o Governo

Classe 32
Título

Térmo n.º 557.736, de 20-9-1962
Editora Fôlha do Norte do Paraná
Sociedade Anônima
Paraná

Notas Políticas

Classe 32
Título

Térmo n.º 557.737, de 20-9-1962
Editora Fôlha do Norte do Paraná
Sociedade Anônima
Paraná

FOLHINHAS

Classe 32
Título

Térmo n.º 557.739, de 20-9-1962
Editora Fôlha do Norte do Paraná
Sociedade Anônima
Paraná

RADIODISCOS

Classe 37
Título

Térmo n.º 557.738, de 20-9-1962
Editora Fôlha do Norte do Paraná
Sociedade Anônima
Paraná

Fôlha Feminina

Classe 32
Título

Térmo n.º 557.740 de 20-9-1962
Editora Fôlha do Norte do Paraná
Sociedade Anônima
Paraná

ÚLTIMA NOTÍCIA

Classe 32
Título

Térmo n.º 557.741, de 20-9-1962
Editora Fôlha do Norte do Paraná
Sociedade Anônima
Paraná

FATO QUE FOI MANCHETE

Classe 32
Título

Térmo n.º 557.742, de 20-9-1962
Editora Fôlha do Norte do Paraná
Sociedade Anônima
Paraná

Fôlha Agrícola

Classe 32
Título

Térmo n.º 557.743, de 20-9-1962
Dael Distribuidora de Acumuladores
Elétricos Ltda.
Paraná

DAEL

Indústria Brasileira

Classe 3
Artigos da classe

Térmo n.º 557.744, de 20-9-1962
Omeco S.A. Indústria e Comércio
Paraná

OMECO

Indústria Brasileira

Classe 6
Artigos da classe

Térmo n.º 557.745, de 20-9-1962
Transportadora Princesa Limitada
Paraná

Transportadora Princesa

Classe 33
Artigos da classe

Térmo n.º 557.746, de 20-9-1962
Importadora Agrícola do Sul Ltda.
Rio Grande do Sul

C I A S U L

INDÚSTRIA BRASILEIRA

Classe 41
Artigos da classe

Térmo n.º 557.747, de 20-9-1962
Tequima — Técnica e Química de
Manutenção Ltda.
São Paulo

Tequima

Indústria Brasileira

Classe 1
Artigos da classe

Térmo n.º 557.748, de 20-9-1962
Panificadora Pão Delícia Ltda.
São Paulo

PÃO DELICIA

INDUSTRIA BRASILEIRA

Classe 41
Artigos da classe

Térmo n.º 557.749 de 20-9-1962
Eletro Máquinas Anel S.A.
São Paulo

Eletro Máquinas

« ANEL » S/A.

Nome Comercial

Térmo n.º 557.750 de 20-9-1962
Laboratórios Vegetal Atalaia Ltda.
Guanabara

PRORROGAÇÃO

ATALAIA

Industria Brasileira

Classe 3
Prorrogação

Térmo n.º 557.751 de 20-9-1962
Nathan Reich e Jakob-Ber Fiszpan Ltda.
Guanabara

JK JAK-BELL

KORZZ

INDÚSTRIA BRASILEIRA

Classe 36
Artigos da classe

Térmo n.º 557.752 de 20-9-1962
Jakob-Ber Fiszpan
Guanabara

JAK-BELL

INDÚSTRIA BRASILEIRA

Classe 48
Artigos da classe

Térmo n.º 557.753, de 20-9-1962
Jakob-Ber Fiszpan
Guanabara

JAK-BELL

CABELEIREIRO

Classe 48
Título

Térmo n.º 557.754 de 20-9-1962
Nathan Reich e Jakob-Ber Fiszpan
Limitada
Guanabara

"MAGAZIN JK JAK-BELL"

KORZZ

Classes: 36 e 48
Título

Térmo n.º 557.755, de 20-9-1962
Lojas Nocar S.A. — Rádio
Eletricidade
Guanabara

Lojas NOCAR

Classe 3
Título de Estabelecimento

Térmo n.º 557.756, de 20-9-1962
Armazém Trapiá Ltda.
Maranhão

Armazem Trapiá Ltda.

Nome Comercial

Térmo n.º 557.757, de 20-9-1962
Consórcio Brasileiro de Propaganda
Limitada
Guanabara

Consorcio Brasileiro de Propaganda Ltda.

Nome Comercial

Térmo n.º 557.758 de 20-9-1962
Indústria de Implementos Agrícolas
Limitada
Pernambuco

Indústria de Implementos Agrícolas Ltda.

Nome Comercial

Térmo n.º 557.759, de 20-9-1962
Indústria de Implementos Agrícolas
Limitada
Pernambuco

DIAMANTE

Indústria Brasileira

Classe -
Artigos da classe

Térmo n.º 557.760, de 20-9-1962
Indústria de Implementos Agrícolas
Limitada
Pernambuco

Classe 7
Artigos da classe

Térmo n.º 557.761, de 20-9-1962
Indústria de Implementos Agrícolas
Limitada
Pernambuco

Classe 11
Artigos da classe

Térmo n.º 557.762, de 20-9-1962
 Indústria de Implementos Agrícolas
 Limitada
 Pernambuco
 Classe 21
 Artigos da classe

Térmo n.º 557.763, de 20-9-1962
 Alves & Fontes — Comércio e Indústria de Carne Ltda.
 Rio de Janeiro

Swing
 Indústria Brasileira

Classe 41
 Artigos da classe

Térmo n.º 557.764, de 20-9-1962
 Abdalla Sudahia
 Guanabara



Classe 33
 Sinal de Propaganda

Térmo n.º 557.765, de 20-9-1962
 Comércio e Indústria Germano Stein
 Sociedade Anônima
 Santa Catarina

PRORROGAÇÃO



Classe 41
 Café

Térmo n.º 557.766, de 20-9-1962
 Comércio e Indústria Germano Stein
 Sociedade Anônima
 Santa Catarina

PRORROGAÇÃO



Classe 41
 Arroz

Térmo n.º 557.767, de 20-9-1962
 Armandino Silva Trindade
 Guanabara

Salão N. S. de Fatima

Classe 33
 Título

Térmo n.º 557.768, de 20-9-1962
 Milton Glycerio do Espírito Santo
 Guanabara

REPORTER
AUTO-INDUSTRIA
 INFORMA

Classe 33
 Título

Térmo n.º 557.769, de 21-9-1962
 Severino Martins de Medeiros
 Estado do Rio de Janeiro

Potiguar

Classe 16
 Artigos da classe

Térmo n.º 557.770, de 21-9-1962
 Armando Chinenti
 São Paulo

" ALTO DOS
 PINHEIROS "

Classes: 33 — 47
 Título

Térmo n.º 557.771, de 21-9-1962
 Índice Editora, Publicitária Limitada
 São Paulo

" I N D I C E "

Classe 32
 Artigos da classe

Térmo n.º 557.772, de 21-9-1962
 Mogiana Agrícola Limitada
 São Paulo

Mogiana

Classe 7
 Artigos da classe

Térmo n.º 557.773, de 21-9-1962
 Viggiani & Vasconcelos Limitada
 São Paulo

INTERLAGOS-NACIONAL

Classe 1
 Artigos da classe

Térmo n.º 557.774, de 21-9-1962
 Guilherme Silva
 São Paulo

MISS BUSTO

Classe 32
 Artigos da classe

Térmo n.º 557.776, de 21-9-1962
 Irmãos Machtans Limitada
 São Paulo



Classe 41

Térmo n.º 557.775, de 21-9-1962
 Sonksen Chocolates S. A.

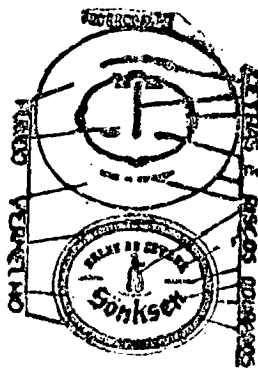

Classe 41
 Artigos da classe

Térmo n.º 557.777, de 21-9-1962
 Cia. Química Industrial "Cil"
 São Paulo

PRORROGAÇÃO
TITACAL



Classe 1

Térmo n.º 557.778, de 21-9-1962
 S. A. Gordinho Braune Industrias de
 Papel
 São Paulo

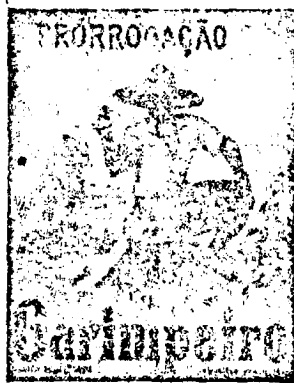

Classe 38

Térmo n.º 557.779, de 21-9-1962
 Cia. Química Industrial "Cil"
 São Paulo

PRORROGAÇÃO
TIOXCIL



Classe 1
 Prorrogação

Térmo n.º 557.780, de 21-9-1962
 Almar Armazens Gerais S. A.
 Paraná

**ALMAR ARMAZENS
 GERAIS S/A.**

Nome Comercial

Térmo n.º 557.781, de 21-9-1962
 Super S. A., Serviço Urbano Paulista-
 no das Empresas Reunidas

**SUPER
 São Paulo - Capital**

Classe 33
 Título

Térmo n.º 557.782, de 19-9-1962
 Super S. A., Serviço Urbano Paulista-
 no das Empresas Reunidas
 São Paulo

**SUPER S/A. - SERVIÇO
 URBANO PAULISTANO DA
 EMPRESAS REUNIDAS**

Nome Comercial

Térmo n.º 557.783, de 21-9-1962
 Monsanto Chemical Company,
 Estados Unidos da América

ELURA

Classe 22
 Artigos da classe

Térmo n.º 557.784, de 21-9-1962
 Lojas Eldorado Limitada
 Estado da Guanabara

Eldorado

Indústria Brasileira

Classe 36
 Artigos da classe

Térmo n.º 557.785, de 21-9-1962
 Indústria de Casas de Madeira Bra-
 sileira Limitada
 Estado da Guanabara

Incalbrás

Classe 16
 Artigos da classe

Térmo n.º 557.786, de 21-9-1962
 Confeitaria Riomar Limitada
 Estado da Guanabara

Plus-Mar

Indústria Brasileira

Classe 41

Térmo n.º 557.787, de 21-9-1962
 Confeitaria Riomar Limitada
 Estado da Guanabara

Confeitaria Riomar

Classes: 41 — 42 — 43
 Título

Térmo nº 557.788, de 21-9-1962
S. A. Brasileira de Tabacos Industria-
lizados Sabrati
São Paulo

FILTRON

IND. BRASILEIRA

Classe 44
Artigos da classe

Térmo nº 557.789, de 21-9-1962
Editora Abril Limitada
São Paulo

Classe 50
Artigos da classe

Térmo nº 557.790, de 21-9-1962
José Gomes Moreira
São Paulo

MORRO ALTO

IND. BRASILEIRA

Classe 41
Artigos da classe

Térmo nº 557.791, de 21-9-1962
Guilherme Filguth
São Paulo



Classe 32
Artigos da classe

Térmo nº 557.792, de 21-9-1962
Vicente Munõz Grau
Estado da Guanabara

D'Vicent Joalheiro

Classe 8
Título

Térmo nº 557.793, de 21-9-1962
Distribuidora Record de Serviços de
Imprensa Limitada
Estado da Guanabara

«Enciclopédia Juvenil»

Classe 32
Artigos da classe

Térmo nº 557.795, de 21-9-1962
Farbenfabriken Bayer Aktiengesellschaft
Alemanha

URETHEN

Classe 1
Artigos da classe

Térmo nº 557.795, de 21-9-1962
Farbenfabriken Bayer Aktiengesellschaft
Alemanha
Classe 6
Artigos da classe

Térmo nº 557.797, de 21-9-1962
Farbenfabriken Bayer Aktiengesellschaft
Alemanha
Classe 26
Artigos da classe

Térmo nº 557.798, de 21-9-1962
Farbenfabriken Bayer Aktiengesellschaft
Alemanha
Classe 31
Artigos da classe

Térmo nº 557.794, de 21-9-1962
Frigorífico Armour do Brasil S. A.
São Paulo

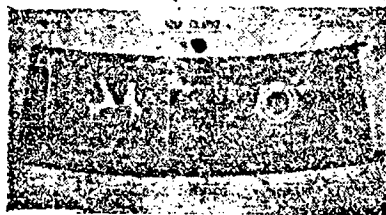

Classe 41
Artigos da classe

Térmo nº 557.799, de 21-9-1962
Indústria de Pneumáticos Firestone
S. A.
São Paulo

MICRO «500»

Indústria Brasileira

Classe 39
Artigos da classe

Térmo nº 557.800, de 21-9-1962
Cassella Farbwerke Mainkur
Aktiengesellschaft
Alemanha

INDAZIN

Classe 1
Artigos da classe

Térmo nº 557.801, de 21-9-1962
Farbwerke Hoechst Aktiengesellschaft
Vormals Meister Lucius & Brüning
Alemanha

DELMESON

Classe 3
Artigos da classe

Térmo nº 557.802, de 21-9-1962
Farbenfabriken Bayer Aktiengesellschaft
Alemanha

UNDEN

Classe 2
Artigos da classe

Térmo nº 557.803, de 21-9-1962
Condomínio do Edifício "Cézanne"
Estado da Guanabara

Edifício CÉZANNE

Classe 33
Título

Térmo nº 557.804, de 21-9-1962
Kali-Chemie Aktiengesellschaft
Alemanha

PANSIN

Classe 3
Artigos da classe

Térmo nº 557.805, de 21-9-1962
Kali-Chemie Aktiengesellschaft
Alemanha

PANSANA

Classe 3
Artigos da classe

Térmo nº 557.806, de 21-9-1962
Importadora Milis Limitada
Estado da Guanabara
Classe 8

Big Star

Artigos da classe

Térmo nº 557.807, de 21-9-1962
Syles Conforta
Estado da Guanabara
Classe 32
Artigos da classe

Térmo nº 557.808, de 21-9-1962
Indústria de Calçados Arte, Limitada
Estado da Guanabara

INDÚSTRIA DE CALÇADOS ARTE

Nome Comercial

Térmo nº 557.803, de 21-9-1962
S. A. Mercantil Tertuliano Fernandes
Rio Grande do Sul

S. A. Mercantil Tertuliano Fernandes

Nome Comercial

Térmo nº 557.810, de 21-9-1962
Grandes Marcas Internacionais S. A.,
Indústria e Comércio de Bebidas
São Paulo

GMI

Indústria Brasileira

Classe 32
Artigos da classe

Térmo nº 557.811, de 21-9-1962
Grandes Marcas Internacionais S. A.,
Indústria e Comércio de Bebidas
São Paulo

Grandes Marcas Internacionais

Indústria Brasileira

Classe 43
Artigos da classe

Térmo nº 557.812, de 21-9-1962
Grandes Marcas Internacionais S. A.,
Indústria e Comércio de Bebidas

Classe 41
Artigos da classe

Térmo nº 557.813, de 21-9-1962
Grandes Marcas Internacionais S. A.,
Indústria e Comércio de Bebidas
São Paulo
Classe 32
Artigos da classe

Alcachofra

Indústria Brasileira

Classe 32
Artigos da classe

Térmo nº 557.815, de 21-9-1962
Grandes Marcas Internacionais S. A.,
Indústria e Comércio de Bebidas
São Paulo

Cynar

Indústria Brasileira

Classe 32
Artigos da classe

Térmo nº 557.816, de 21-9-1962
Minastex Limitada, Indústria, Comércio
e Representações
Minas Gerais

Minastex

Indústria Brasileira

Classe 1
Artigos da classe

Térmo nº 557.817, de 21-9-1962
Ica, Indústria de Camas Automáticas
Limitada
São Paulo

ICA

Indústria Brasileira

Classe 40
Artigos da classe

Térmo nº 557.818, de 21-9-1962
A. & F. Pears, Limited
Inglaterra

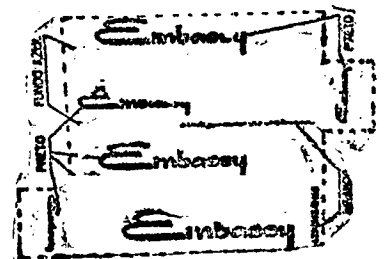

Classe 48
Artigos da classe

Térmo nº 557.822, de 21-9-1962
Estados Unidos da América

DIATRAN

Classe 3
Artigos da classe

Térmo nº 557.819, de 21-9-1962
Cinzano Limitada
Canadá



Classe 42
Artigos da classe

Térmo nº 557.825, de 21-9-1962
Merck & Co., Inc.
Estados Unidos da América



Classes 2
Artigos da classe

Térmo nº 557.830, de 21-9-1962
Paulo Proença
Estado da Guanabara

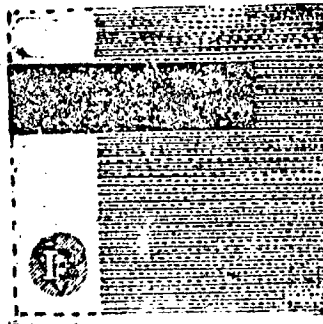

Classe 3
Artigos da classe

Térmo nº 557.837, de 21-9-1962
Aluminium Français
França

ALUFRAN

Classe 5
Prorrogação

Térmo nº 557.838, de 21-9-1962
Cosmofone Indústria Eletrônica Ltda.
São Paulo

PORTI RO ELETRÔNICO Ind. Brasileira

Classe 8
Artigos da classe

Térmo nº 557.839, de 21-9-1962
Cosmofone Indústria Eletrônica Ltda.
São Paulo

SECRETARIA ELETRONICA Ind. Brasileira

Classe 8
Artigos da classe

Térmo nº 557.840, de 21-9-1962
Domenico Ferri
Estado da Guanabara

Italbras

Classe 32
Artigos da classe

Térmo nº 557.841, de 21-9-1962
Indústria de Acolchoados "Novosono"
Limitada
Rio Grande do Sul

Novosono

Indústria Brasileira

Classe 37
Artigos da classe

Térmo nº 557.842, de 21-9-1962
Fubrame, Fundação Brasileira de Metais
Limitada
São Paulo



FUBRAME

Indústria Brasileira

Classe 5
Artigos da classe

Térmo nº 557.843, de 21-9-1962
Fubrame, Fundação Brasileira de Metais
Limitada
São Paulo

FUBRAME - Fundação Brasileira de Metais Ltda.

Nome Comercial

Térmo nº 557.820, de 21-9-1962
The Electrical Auto-Lite Company
Estados Unidos da América



Classe 8
Artigos da classe

Térmo nº 557.821, de 21-9-1962
Cope & Lloyd (Overseas) Limited.
Inglaterra

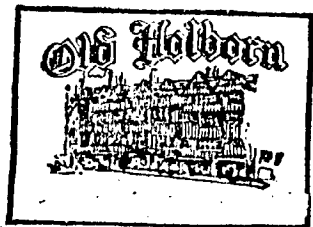

Classe 44
Artigos da classe

Térmo nº 557.823, de 21-9-1962
Champion Papers, Inc.
Estados Unidos da América

CHAMPION

Classe 38
Artigos da classe

Térmo nº 557.824, de 21-9-1962
Merck & Co., Inc.
Estados Unidos da América



Classe 2
Artigos da classe

Térmo nº 557.826, de 21-9-1962
Distribuidora de Petróleo e Derivados
do Brasil S. A. (Disbrás)
Estado da Guanabara

Distribuidora de Petróleo e Derivados do Brasil S. A. (DISBRÁS)

Nome Comercial

Térmo nº 557.827, de 21-9-1962
Lohengrim Chaves
Estado da Guanabara



Classe 11
Artigos da classe

Térmo nº 557.828, de 21-9-1962
Cinedistri Limitada
São Paulo

Capitão Virgulino, Lampeão

Classe 32
Artigos da classe

Térmo nº 557.829, de 21-9-1962
Paulo Proença
Estado da Guanabara



Classe 3
Artigos da classe

Térmo nº 557.831, de 21-9-1962
Cosmofone Indústria Eletrônica Ltda.
São Paulo

ENTREGADA ELETRONICA Ind. Brasileira Classe 8 Artigos da classe

Térmo nº 557.832, de 21-9-1962
Cosmofone Indústria Eletrônica Ltda.
São Paulo

BABÁ ELETRONICA Ind. Brasileira Classe 8 Artigos da classe

Térmo nº 557.833, de 21-9-1962
Distilaria Convenção Limitada
São Paulo

CONVENÇÃO Ind. Brasileira Classe 42 Artigos da classe

Térmo nº 557.834, de 21-9-1962
Norton do Brasil S. A., Indústria e
Comércio.
São Paulo

NORTBRAS Ind. Brasileira Classe 50 Artigos da classe

Térmo nº 557.835, de 21-9-1962
Norton do Brasil S. A., Indústria e
Comércio
São Paulo
Classe 46
Artigos da classe

Térmo nº 557.836, de 21-9-1962
Silva Paranhos & Cia. Limitada
São Paulo

BOQUEIRO Indústria Brasileira Silva Paranhos & Cia Ltda SANTOS-ESP. DE S. PAULO

Classe 3

Térmo nº 557.844, de 21-9-1962
Somineral, Sociedade Mieira Lima
Importação e Comércio
Estado da Guanabara

SOMINERAL - Sociedade
Mineira Ltda.
Importação e Comércio

Nome Comercial

Térmo nº 557.845, de 21-9-1962
Companhia Nacional de Educandários
Gratuitos
Estado da Guanabara



Classes 32
Insignia

Térmo nº 557.846, de 21-9-1962
Blokret-Barrinha S. A., Engenharia e
Pavimentação
São Paulo

BLOKRET - BARRINHA
INDÚSTRIA BRASILEIRA

Classe 16
Artigos da classe

Térmo nº 557.847, de 21-9-1962
Sociedade Brasileira de Representações
Navais Limitada
São Paulo

SOCIEDADE BRASILEIRA DE
REPARAÇÕES NAVAIS LTDA

Nome Comercial

Térmo nº 557.848, de 21-9-1962
Herculano Marcos Borges da Fonseca
Estado da Guanabara

CEPLON
Consultoria Econômica -
Planejamento -
Orientação de Negócios

Classes 33
Titulo

Térmo nº 557.849, de 21-9-1962
Carlson, Representações Comissões
Limitada
Estado da Guanabara

Carlson

Classe 36
Artigos da classe

Térmo nº 557.850, de 21-9-1962
Ancora Companhia de Indústria e
Comércio
São Paulo

RAPALO
Ind. Brasileira

Classes 36
Artigos da classe

Térmo nº 557.851, de 21-9-1962
Ancora Companhia de Indústria e
Comercio
São Paulo

SANBEL
Ind. Brasileira

Classes 36
Artigos da classe

Térmo nº 557.852, de 21-9-1962
Guarapiranga Golf & Country Club
São Paulo

GUARAPIRANGA
GOLF & COUNTRY
CLUB

Titulo

Térmo nº 557.853, de 21-9-1962
Cosmofone Indústria Eletrônica Ltda.
São Paulo

ENFERMEIRA
ELETRÔNICA
Ind. Brasileira

Classe 8
Artigos da classe

Térmo nº 557.854, de 21-9-1962
Ancora Companhia de Indústria e
Comércio
São Paulo

VERLONCITO
Ind. Brasileira

Classe 36
Artigos da classe

Térmo nº 557.855, de 21-9-1962
Ancora Companhia de Indústria e
Comércio
São Paulo

CANAVERAL
Ind. Brasileira

Classe 36
Artigos da classe

Térmo nº 557.856 de 21-9-1962
José Francisco Galvão e Maria de
Lourdes Domingues Cego
São Paulo



Classe 21
Artigos da classe

Térmo nº 555.857, de 21-9-1962
J.M.M. Publicidade Limitada
Estado da Guanabara

GENTE
IMPORTANTE

Classes: 32 -- 33 -- 50
Titulo

Térmo nº 557.858, de 21-9-1962
J.M.M. Publicidade Limitada
Estado da Guanabara



Classes: 32 -- 33 -- 50
Titulo

Térmo nº 557.859, de 21-9-1962
Imobiliária Casanova Limitada
São Paulo

Casanova

Classe 33
Titulo

Térmo nº 557.860, de 21-9-1962
Comercial Importadora Agrícola de Sul
Limitada
São Paulo

Classe 41
Artigos da classe

Térmo nº 557.861, de 21-9-1962
Lauriano e Gomes "Edu" Limitada
Minas Gerais

Classe 48
Artigos da classe

Térmo nº 557.862, de 21-9-1962
A Rural e Colonização S. A.
Estado da Guanabara

A RURAL E COLONIZAÇÃO S.A.
Prorrogação

Térmo nº 557.863, de 21-9-1962
A Rural e Colonização S. A.
Estado da Guanabara

PRORROGAÇÃO



Classes 33
Sinal de Prorroganda

Térmo nº 557.864, de 21-9-1962
A Rural e Colonização S. A.
Estado da Guanabara

PRORROGAÇÃO

Classes 33
Titulo

LEI DO INQUILINATO

LEI N.º 4.006 — DE 16-12-1961

Divulgação n.º 663-A

(10.ª Edição)

Preço: Cr\$ 20,00

A VENDA:

Seção de Vendas: Av. Rodrigues Alves, 1

Agência I: Ministério da Fazenda

Atende-se a pedidos pelo Serviço de Recbolsos Postal

PREÇO DO NÚMERO DE HOJE: Cr\$ 4,00