



REPÚBLICA FEDERATIVA DO BRASIL

DIÁRIO OFICIAL

SEÇÃO III

ANO XXVI - Nº 216

CAPITAL FEDERAL

QUINTA-FEIRA, 7 DE NOVEMBRO DE 1968

DEPARTAMENTO NACIONAL DA PROPRIEDADE INDUSTRIAL

EXPEDIENTE DO SECRETARIO DA INDÚSTRIA

Rio, 1 de novembro de 1968

N. 100.857 - Mario Caniatti - De acordo com o parecer do seu Diretor da Divisão de Patentes Geraldo Grillo, concedo o desarmamento.

N. 103.991 - F. Hofmann - La Roche & Cie Societe Anonyme - De acordo com o parecer da Divisão Jurídica, indefiro.

DIRETOR GERAL

Rio, 1 de novembro de 1968

Pedidos de Preferencia

Anatolio Wainstok (no pedido de preferencia da marca Guia do Sindico e Condominio de Edificio termo numero 862.319). Defiro o presente pedido.

Alberto Ortenblad (no pedido de preferencia da marca Tabapuan, termo 792.826). Defiro o presente pedido.

Exigencias

N. 561.587 - Associação Brasileira de Mineração A B M - Cumpra exigencia.

Notificacao

É convidado Johnson & Johnson a comparecer a este Departamento a fim de tomar conhecimento do pedido de caducidade requerido por Brasilabor Produtos Farmaceuticos Ltda. na marca Liquicol reg. 257.813).

Diversos

Zen Engenharia Ltda (titular do registro 378.460) - Nada há que deferir.

Torusi - I. - Usinagem de Peças Ltda. (titular do reg. 379.018) - Nada há que deferir.

Servico de Recepcao, Informacao e Expedicao

Expediente de 1 de novembro de 1968

Diversos

Foram mandados cancelar de acordo com o art. 22 do Código as Patentes abaixo n.ºs:

Requerente: Lisarrutti S. Indus. e Comercio - Patente n.º 6.390.

REVISTA DA PROPRIEDADE INDUSTRIAL

Requerente: Copar S.A. Ind. de Resinas Estruturadas - Patente número 6.412.

Requerente: Folis Packaging Corp. - Patente n.º 77.497.

Requerente: Roberto Joppert Martin - Patente n.º 77.500.

Requerente: Francisco Canhos - Patente n.º 77.536.

Requerente: Giuseppe Feliciani - Patente n.º 77.539.

Reque.: Apolonio Malatesta Costa Ribeiro e Aniello D Agostino - Patente n.º 77.540.

Requerente: Pharmaseal Labs. - Patente n.º 77.541.

Requerente: Nicolino Guimarães Moreira - Patente n.º 77.548.

Requerente: Schuerer Ferdinand e Otto Heller - Patente n.º 77.556.

Requerente: Sebastian Messerschmidt - Patente n.º 77.563.

Requerente: Ambrogio Carini - Patente n.º 77.573.

Requerente: Manuel Sá Viana Brandão Conte - Patente n.º 77.634.

Requerente: Rasmus Kristian Austraadt Wiig - Patente n.º 77.638 - (Cancelem-se as patentes).

Divisões e Sessões republicado por ter sido com incorreções no D.O. de 23-10-68

Privilegio de Invencao Deferido

N. 135.677 - Composição inseticida sob forma de torta prensada - Ciba Societe Aanonyme.

N. 138.078 - Processo para a estabilização de copolímeros de trioxano - Farbwerke Hoechst Aktiengesellschaft Vorm. Meister Lucius & Brüning.

N. 139.994 - Grade de Arrasto - Supermag Ind. de Máquinas Agrícolas S. A.

N. 141.899 - Aperfeiçoamento em ou referentes a calçados - Maxwell Sachs.

N. 164.578 - Processo para a produção de películas revestidas - Imperial Chemical Inds. Ltd.

Modelo Industrial Deferido

N. 164.764 - Novo Modelo de Capa para Chuva - Dr. Jorge Saewaya

Transferências e alterações de nome do titular de processos

Foram mandadas anotar nos processos abaixo mencionados as seguintes:

Transferências e alterações de nome do titular de processos.

Eaton Yale & Towne Inc. (alt. de nome do titular na pat. PI termo número 172.357).

Eaton Yale & Towne Inc. (alt. de nome do titular na pat. PI termo número 139.742).

Lectromelt Corp. (transf. para seu nome da pat. PI termo 184.661).

Retificacao de Pontos

Privilegio de invencao: Processo de preparação de uma mistura de óxido de zircônio e anidrido silício - Requerente: Deutsche Gola - und Silber - Scheideanstalt Vormals Roesler - Pontos publicados em 1-8-68 - Fica retificado o termo 144.061.

N. 141.761 - Privilegio de invencao: Processo de fabricação de escovas, pinceis e análogos a partir de crinas sintéticas e os novos produtos assim obtidos - Requerente: Societe Rhodiacta - Pontos publicados em 25-10-68 - Fica retificada a data de depósito: 2 de agosto de 1962.

N. 142.499 - Privilegio de invencao: Aperfeiçoamentos em ou referentes à produção de rede plástica expelida ou produtos teitos rede - Pontos publicados em 25-10-68 - Fica retificado o requerente: Plastic Textile Accessories Ltd.

N. 145.189 - Privilegio de invencao: Aperfeiçoamentos em armação extensível para óculos - Requerente: José Florianio Filho - Pontos publicados em 25-10-68 - Fica retificado os desenhos característicos que saíram publicados no termo 145.330.

N. 145.330 - Modelo de utilidade: Novo modelo de embalagem termo-isolante para garrafas - Requerente: Societe St. Raphael - Pontos publicados em 25-10-68 - Fica retificado o desenho por ter saído no termo seguinte 145.324.

N. 145.324 - Privilegio de invencao: Aperfeiçoamentos em coches contenedores de substâncias para combate a roedores e insetos nocivos - Requerente: Odilon Barbosa - Pontos pu-

blicados em 25-10-68 - Fica retificado por terem saído os desenhos no termo anterior 145.189.

N. 143.728 - Privilegio de invencao: Aço de facil trabalho a máquina contendo enxofre e telúrio e/ou selênio - Pontos publicados em 25-10-68 - Fica retificado o requerente: Inland Steel Company.

Notificacao

Ficam os requerentes abaixo mencionados convidados a comparecerem a este Departamento no prazo de 90 dias a fim de efetuem o pagamento da taxa final de acordo com o decreto 254 de 28-2-67:

N. 123.780 - Requerente: Aluminium Labs. Ltd. - Pat. n.º 78.532.

N. 134.945 - Requerente: Owens - Corning Fiberglas Corp. - Patente n.º 78.588.

Exigencias

Termos com exigencias a cumprir: Fram Corp. (junto a pat. PI número 67.097).

Diversos

Brinasa Brinquedos Nacionais S. A. (junto a pat. MI n.º 3.631) - Arquite-se.

Seção de Transferencia e Licença

Expediente de 1 de novembro de 1968 Transferências e alterações de nome do titular de processos

Foram mandadas anotar nos processos abaixo mencionados as seguintes transferências e alterações de nome do titular de processos:

Fortaleza S.A. Inds. Gerais (alt. de nome do titular na marca Jangadeiro n.º 314.928).

Exigencias

Termos com exigencias a cumprir:

Lab. Plasmorgan Ltda. (junto ao registro 259.417) - Quanto aos pedidos de anotações de duas transferências e uma alt. de nome de fls. 35, archive-se por falta de cumprimento de exigencia.

Lab. Plasmorgan Ltda. (junto ao registro 170.939) - Quanto ao pedido de anotacao de transf. de fls. 20, ar

As Repartições Públicas deverão entregar na Seção de Comunicações do Departamento de Imprensa Nacional, até às 17 horas, o expediente destinado à publicação.

As reclamações pertinentes à matéria retribuída, nos casos de erro ou omissão, deverão ser formuladas por escrito à Seção de Redação, até o quinto dia útil subsequente à publicação no órgão oficial.

A Seção de Redação funciona para atendimento do público, de 11 às 17h30m.

Os originais, devidamente autenticados, deverão ser dactilografados em espaço dois, em uma só face do papel, formato 22x33; as emendas e rasuras serão ressaltadas por quem de direito.

As assinaturas podem ser tomadas em qualquer época do ano, por seis meses ou um ano, exceto as para o exterior, que sempre serão anuais.

EXPEDIENTE DEPARTAMENTO DE IMPRENSA NACIONAL

DIRETOR GERAL ALBERTO DE BRITTO PEREIRA

CHEFE DO SERVIÇO DE PUBLICAÇÕES J. B. DE ALMEIDA CARNEIRO

CHEFE DA SEÇÃO DE REDAÇÃO FLORIANO GUIMARÃES

DIARIO OFICIAL

SEÇÃO III

Seção de Publicidade do Expediente do Departamento Nacional de Propriedade Industrial do Ministério da Indústria e do Comércio

Impresso nas Oficinas do Departamento de Imprensa Nacional

ASSINATURAS

REPARTIÇÕES E PARTICULARES

FUNCIONÁRIOS

Capital e Interior:

Capital e Interior:

Semestre NCr\$ 18.00
Ano NCr\$ 36.00

Semestre NCr\$ 13.50
Ano NCr\$ 27.00

Exterior:

Exterior:

Ano NCr\$ 39.00

Ano NCr\$ 30.00

NÚMERO AVULSO

O preço do número avulso figura na última página de cada exemplar.

O preço do exemplar atrasado será acrescido de NCr\$ 0,01, se do mesmo ano, e de NCr\$ 0,01 por ano, se de anos anteriores.

As assinaturas vendidas poderão ser suspensas sem prévio aviso.

Para evitar interrupção na remessa dos órgãos oficiais a renovação de assinatura deve ser solicitada com antecedência de trinta (30) dias.

Na parte superior do endereço estão consignados o número do talão de registro da assinatura e o mês e o ano em que findará.

As assinaturas das Repartições Públicas serão anuais e deverão ser renovadas até 28 de fevereiro.

A remessa de valores, sempre a favor do Tesoureiro do Departamento de Imprensa Nacional, deverá ser acompanhada dos esclarecimentos quanto à sua aplicação.

Os suplementos às edições dos órgãos oficiais só serão solicitados aos assinantes que o solicitarem no ato da assinatura.

Arquivado por falta de cumprimento de exigência.

Lab. Plasmorgan Ltda. (junto ao registro 262.820) - Quanto ao pedido de anotação de duas transferências de fls. 11, arquivado por falta de cumprimento de exigência.

Lab. Plasmorgan Ltda. (junto ao registro 267.250) - Quanto ao pedido de anotação de transf. de fls. 17, arquivado por falta de cumprimento de exigência.

Lab. Plasmorgan Ltda. (junto ao registro 288.113) - Arquivado por falta de cumprimento de exigência.

Lab. Plasmorgan Ltda. (junto ao registro 288.114, 295.258, 325.126) - Quanto ao pedido de anotação de transferência, arquivado por falta de cumprimento de exigência.

Lab. Plasmorgan Ltda. (junto ao registro 331.095) - Arquivado por falta de cumprimento de exigência.

Laboran Farmacêutica S. A. (junto ao registro 333.816) - Arquivado por falta de cumprimento de exigência.

Helion Inds. Químicas Ltda. (junto ao registro 342.102) - Arquivado por falta de cumprimento de exigência.

S.A.R.E.P. Pharmeurop (junto ao registro 355.496) - Arquivado por falta de cumprimento de exigência.

Alcan Alumínio do Brasil S.A. (junto ao termo 481.201) - Arquivado por falta de cumprimento de exigência.

Antônio Gonçalves Ramos (junto ao termo 567.719) - Arquivado por falta de cumprimento de exigência.

Ind. de Tabacos Goldbeck S. A. (junto ao termo 571.650) - Arquivado por falta de cumprimento de exigência, no prazo.

Proamianto Imp. e Com. S.A. (junto ao termo 579.825, 579.826) - Arquivado por falta de cumprimento de exigência.

Mario Gustavo Basbaum (junto ao termo 585.337) - Arquivado por falta de cumprimento de exigência.

Uniroyal Produtos de Borracha Ltda. (junto ao termo 604.344) - Arquivado por falta de cumprimento de exigência.

Cuperza Com. e Imp. Ltda. (junto ao termo 607.265) - Arquivado por falta de cumprimento de exigência.

Diversos

Público Rádio e Televisão Ltda. (junto ao registro 145.872) - Arquivado por falta de anotação de desistência por falta de cumprimento de exigência.

Paulungieri (junto ao registro 210.071) - Arquivado por falta de anotação de transf. por falta de cumprimento de exigência.

Lab. Plasmorgan Ltda. (junto ao registro 161.314) - Arquivado por falta de anotação de transf. por falta de cumprimento de exigência.

Arquivado por falta de cumprimento de exigência.

Kirsch Company (junto ao registro 176.866) - Arquivado por falta de anotação de contrato por falta de cumprimento de exigência.

Labs. Keto-Wemaco S.A. (junto ao registro 184.136) - Arquivado por falta de anotação de alt. de nome por falta de cumprimento de exigência.

Estrela Produtos Químicos e Farmacêuticos Ltda. (junto ao registro número 187.776) - Arquivado por falta de anotação de alt. de nome por falta de cumprimento de exigência.

Qif-Química Intercontinental Farmacêutica Ltda. (junto ao registro número 205.813, 205.814) - Arquivado por falta de anotação de transf. por falta de cumprimento de exigência.

Riello & Cia. Ltda. (junto ao registro 207.353) - Arquivado por falta de anotação de transf. por falta de cumprimento de exigência.

Toalheiro Brasil Ltda. (junto ao registro 207.792) - Arquivado por falta de anotação de alt. de nome por falta de cumprimento de exigência.

Weber Ind. e Com. Ltda. (junto ao registro 209.650) - Arquivado por falta de anotação de transf. por falta de cumprimento de exigência.

Inds. Maysil Ltda. (junto ao registro 210.071) - Arquivado por falta de anotação de transf. por falta de cumprimento de exigência.

Lab. Plasmorgan Ltda. (junto ao registro 210.974) - Arquivado por falta de anotação de transf. por falta de cumprimento de exigência.

Distilaria Tarumã Ltda. (junto ao registro 256.796) - Arquivado por falta de anotação de transf. por falta de cumprimento de exigência.

Walter Coloni e Cornélio Vernizzi (junto ao registro 275.731) - Arquivado por falta de anotação de transferência por falta de cumprimento de exigência.

La B. Plasmorgan Ltda. (junto ao registro 284.593) - Quanto ao pedido de anotação de transf. por falta de cumprimento de exigência.

Cia. Batista de Almeida Com. e Indústria (junto ao registro 295.742) - Arquivado por falta de anotação de alteração de nome por falta de cumprimento de exigência.

Distilaria Tarumã Ltda. (junto ao registro 305.394) - Arquivado por falta de anotação de transf. por falta de cumprimento de exigência.

Decio José Manarini (junto ao registro 310.561) - Arquivado por falta de anotação de transf. por falta de cumprimento de exigência.

Martins Costa & Paredes Ltda. (junto ao registro 320.459) - Arquivado por falta de anotação de transf. por falta de cumprimento de exigência.

Rodeio Ind. e Cerâmica Ltda. (junto ao registro 320.970) - Arquivado por falta de anotação de alt. de nome por falta de cumprimento de exigência.

Irene Marçolla Jacques (junto ao termo 148.599) - Arquivado por falta de anotação de transf. por falta de cumprimento de exigência.

Ind. Bras. de Tintas Val S.A. (junto ao termo 239.950) - Arquivado por falta de anotação de transf. por falta de cumprimento de exigência.

Produtos Alimentícios Pastibon Ltda. (junto ao termo 325.147) - Arquivado por falta de anotação de transf. por falta de cumprimento de exigência.

Mar S.A. Com. e Adm. (junto ao termo 350.197) - Arquivado por falta de anotação de transf. por falta de cumprimento de exigência.

Colauto Adesivos e Massas Ltda. (junto ao termo 366.337) - Arquivado por falta de anotação de transferência por falta de cumprimento de exigência.

Adonis S.A. Com. e Ind. (junto ao termo 389.097) - Arquivado por falta de anotação de alt. de nome por falta de cumprimento de exigência.

Arquivado por falta de cumprimento de exigência.

Cia. Batista de Almeida Com. e Indústria (junto ao registro 295.742) - Arquivado por falta de anotação de alteração de nome por falta de cumprimento de exigência.

Distilaria Tarumã Ltda. (junto ao registro 305.394) - Arquivado por falta de anotação de transf. por falta de cumprimento de exigência.

Decio José Manarini (junto ao registro 310.561) - Arquivado por falta de anotação de transf. por falta de cumprimento de exigência.

Martins Costa & Paredes Ltda. (junto ao registro 320.459) - Arquivado por falta de anotação de transf. por falta de cumprimento de exigência.

Rodeio Ind. e Cerâmica Ltda. (junto ao registro 320.970) - Arquivado por falta de anotação de alt. de nome por falta de cumprimento de exigência.

Irene Marçolla Jacques (junto ao termo 148.599) - Arquivado por falta de anotação de transf. por falta de cumprimento de exigência.

Ind. Bras. de Tintas Val S.A. (junto ao termo 239.950) - Arquivado por falta de anotação de transf. por falta de cumprimento de exigência.

Produtos Alimentícios Pastibon Ltda. (junto ao termo 325.147) - Arquivado por falta de anotação de transf. por falta de cumprimento de exigência.

Mar S.A. Com. e Adm. (junto ao termo 350.197) - Arquivado por falta de anotação de transf. por falta de cumprimento de exigência.

Colauto Adesivos e Massas Ltda. (junto ao termo 366.337) - Arquivado por falta de anotação de transferência por falta de cumprimento de exigência.

Adonis S.A. Com. e Ind. (junto ao termo 389.097) - Arquivado por falta de anotação de alt. de nome por falta de cumprimento de exigência.

Santarem Adm. S.A. (junto ao termo 408.999) - Arquivado por falta de anotação de alt. de nome por falta de cumprimento de exigência.

Joca-Creações Infantis Ltda. (junto ao termo 411.152) - Arquivado por falta de anotação de transf. por falta de cumprimento de exigência.

Siderúrgica Frei Leopoldo S.A. Sifrel (junto ao termo 428.624) - Arquivado por falta de anotação de alteração de nome por falta de cumprimento de exigência.

Rolf. R. Lehmann (junto ao termo 450.903) - Arquivado por falta de anotação de transf. por falta de cumprimento de exigência.

Benedito Moreira de Goes (junto ao termo 458.425) - Arquivado por falta de anotação de transf. por falta de cumprimento de exigência.

Lab. Plasmorgan Ltda. (junto ao termo 471.450) - Arquivado por falta de anotação de transf. por falta de cumprimento de exigência.

Antônio de Lima Leite (junto ao termo 493.709) - Arquivado por falta de anotação de transf. por falta de cumprimento de exigência.

Aurimar Rocha (junto ao termo número 508.370) - Arquivado por falta de anotação de transf. por falta de cumprimento de exigência.

Jacinto Ferreira e Sá (junto ao termo 509.220) - Arquivado por falta de anotação de transf. por falta de cumprimento de exigência.

Desio Cabral (junto ao termo número 513.003) - Arquivado por falta de anotação de transf. por falta de cumprimento de exigência.

Ortodi Org. Técnica de Direito Limitada (junto ao termo 524.741) - Arquivado por falta de anotação de transf. por falta de cumprimento de exigência.

Anomarc Ind. e Com. de Bebidas e Detergentes Ltda. (junto ao termo número 525.954) - Arquivado por falta de anotação de transf. por falta de cumprimento de exigência.

Arquivado por falta de cumprimento de exigência.

Siderúrgica Frei Leopoldo S.A. Sifrel (junto ao termo 428.624) - Arquivado por falta de anotação de alteração de nome por falta de cumprimento de exigência.

Rolf. R. Lehmann (junto ao termo 450.903) - Arquivado por falta de anotação de transf. por falta de cumprimento de exigência.

Benedito Moreira de Goes (junto ao termo 458.425) - Arquivado por falta de anotação de transf. por falta de cumprimento de exigência.

Lab. Plasmorgan Ltda. (junto ao termo 471.450) - Arquivado por falta de anotação de transf. por falta de cumprimento de exigência.

Antônio de Lima Leite (junto ao termo 493.709) - Arquivado por falta de anotação de transf. por falta de cumprimento de exigência.

Aurimar Rocha (junto ao termo número 508.370) - Arquivado por falta de anotação de transf. por falta de cumprimento de exigência.

Jacinto Ferreira e Sá (junto ao termo 509.220) - Arquivado por falta de anotação de transf. por falta de cumprimento de exigência.

Desio Cabral (junto ao termo número 513.003) - Arquivado por falta de anotação de transf. por falta de cumprimento de exigência.

Ortodi Org. Técnica de Direito Limitada (junto ao termo 524.741) - Arquivado por falta de anotação de transf. por falta de cumprimento de exigência.

Anomarc Ind. e Com. de Bebidas e Detergentes Ltda. (junto ao termo número 525.954) - Arquivado por falta de anotação de transf. por falta de cumprimento de exigência.

Dou-Tex S.A. Ind. Textil (junto ao termo 542.745, 542.746, 542.747) - Arquivado por falta de anotação de alteração de nome por falta de cumprimento de exigência.

Elos Clube da Comunidade Lusitana (junto ao termo 557.128, 557.129) - Arquivado por falta de anotação de transf. por falta de cumprimento de exigência.

Arquive-se o pedido de anotação de retificação de nome por falta de cumprimento de exigência.

C.I.B. Construtora Ind. Bras. S.A. (junto ao termo 563.682) — Arquive-se o pedido de anotação de alt. de nome por falta de cumprimento de exigência.

Perfecta, Incorporadora, Empreendedora e Adm. Ltda. (junto ao termo 567.048) — Arquive-se o pedido de anotação de transf. por falta de cumprimento de exigência.

Empreendimentos, Adm. e Comércio Anna S.A. (junto ao termo 570.661, 570.662) — Arquive-se o pedido de anotação de alt. de nome por falta de cumprimento de exigência.

Raimundo Franco de Souza & Irmão (junto ao termo 571.614) — Arquive-se o pedido de anotação de transferência por falta de cumprimento de exigência.

Florindo de Angelo (junto ao termo 586.333) — Arquive-se o pedido de anotação de transf. por falta de cumprimento de exigência.

João de Carvalho (junto ao termo 586.687) — Arquive-se o pedido de anotação de transf. por falta de cumprimento de exigência.

Arcanjo Ferreira de Souza (junto ao termo 589.740) — Arquive-se o pedido de anotação de transf. por falta de cumprimento de exigência.

David Huberman e Abram Gerszon Huberman (junto ao termo 590.036) — Arquive-se o pedido de anotação de transf. por falta de cumprimento de exigência.

José Liberato Vieira (junto ao termo 591.783) — Arquive-se o pedido de anotação de transf. por falta de cumprimento de exigência.

Esteban Fabregas S.A. (junto ao termo 592.706) — Arquive-se o pedido de anotação de transf. por falta de cumprimento de exigência.

Serviços Aéreos de Defesa Rural Sulá Ltda. (junto ao termo 593.315) — Arquive-se o pedido de anotação de retificação de nome por falta de cumprimento de exigência.

Fiplast Fios Plásticos Condutores Limitada (junto ao termo 593.712) — Arquive-se o pedido de anotação de alteração de nome por falta de cumprimento de exigência.

Paulo Mendes Castelo Branco (junto ao termo 596.992) — Arquive-se o pedido de anotação de transf. por falta de cumprimento de exigência.

Produtos Veterinários Utilpeç Ltda. (junto ao termo 599.365, 599.366, 599.541, 599.542) — Arquive-se o pedido de anotação de transf. por falta de cumprimento de exigência.

Manoel Onofre obrinho (junto ao termo 600.089) — Arquive-se o pedido de anotação de transf. por falta de cumprimento de exigência.

Torrelição de Café e Produtos Alimentícios Copacabana Ltda. (junto ao termo 600.741) — Arquive-se o pedido de anotação de transf. por falta de cumprimento de exigência.

Inds. Reunidas Mirante Ltda. (junto ao termo 601.071) — Arquive-se o pedido de anotação de transf. por falta de cumprimento de exigência.

Studio Reproduções Gráficas Ltda. (junto ao termo 601.097) — Arquive-se o pedido de anotação de transferência por falta de cumprimento de exigência.

Cotécnica Construtora Ind. e Comércio Ltda. (junto ao termo 601.770) — Arquive-se o pedido de anotação de retificação de nome por falta de cumprimento de exigência.

Boing Magazine Ltda. (junto ao termo 604.358) — Arquive-se o pedido de anotação de transf. por falta de cumprimento de exigência.

Mario Gustavo Basbaum (junto ao termo 610.023) — Arquive-se o pedido de anotação de transf. por falta de cumprimento de exigência.

Olavo Ferreira (junto ao termo número 611.030) — Arquive-se o pedido de anotação de transf. por falta de cumprimento de exigência.

Produtos Alimentícios Bueno Limitada (junto ao registro 326.137) — Arquive-se o pedido de anotação de transferência por falta de cumprimento de exigência.

Luitpold Produtos Farmacêuticos Limitada (junto ao registro 330.608) — Arquive-se o pedido de anotação de transf. por falta de cumprimento de exigência.

Cooperativa Vinícola Santo Antônio Ltda. (junto ao registro 334.757) — Retifique-se, mediante apostila, o nome da titular para Cooperativa Vinícola Santo Antônio Ltda.

Produtos Alimentícios Bueno Limitada (junto ao registro 350.294) — Arquive-se o pedido de anotação de transferência por falta de cumprimento de exigência.

Sonder do Brasil S.A. Ind. Farmacêutica (junto ao registro 146.078) — Arquive-se o pedido de anotação de transf. por falta de cumprimento de exigência.

Exigências

Térmos com exigências a cumprir: Textron Inc. (junto ao termo número 446.397).

Lab. Plasmorgan Ltda. (junto ao registro 327.276).

Seção de Exame Formal de Marcas

Expediente de 1 de novembro de 1968

Exigências

Térmos com exigências de apresente procuração:

N. 617.312 — R. Renovadora de Pneus O.K. Ltda.

N. 632.592 — Importadora Airo Limitada.

N. 632.593 — Importadora Macaúba Ltda.

N. 632.594 — Fundação e Mecânica Framsa Ltda.

N. 632.595 — Construtora Malut Ltda.

N. 632.596 — Empresa Limpadora Nova Era Ltda.

N. 632.597 — Luigi Neviani.

N. 632.598 — Ind. e Com. de Brinquedos Vinelco Ltda.

N. 632.599 — Djalma Ferreira Barbosa.

N. 632.600 — Fiorentina Ind. e Com. de Cosméticos e Artigos para Cabelos Ltda.

N. 632.601 — Representações Sasso & Cia. Ltda.

N. 632.604 — Marsan Ind. e Comércio Importação e Exportação Limitada.

N. 632.654 — Reformadora Record Ltda.

N. 632.656 — Luminela Ind. e Comércio de Iluminação Ltda.

N. 632.657 — Centro Eletrônico Comércio de Materiais Eletrônicos Limitada.

N. 632.658 — Ind. e Com. de Tecidos e Artefatos de Malhas Geruntex Ltda.

N. 632.659 — R. Confecções Mi-fanotex Ltda.

N. 632.667 — Com. de Batatas Avellino Ltda.

N. 632.669 — Agricentro Soc. de Máquinas Agrícolas do Brasil Central Ltda.

N. 632.670 — Agricentro Soc. de Máquinas Agrícolas do Brasil Central Ltda.

N. 632.671 — Larimco Com. e Importadora Ltda.

N. 632.672 — Impasa Ind. de Passamanaria M.J. Samara S.A.

N. 632.673 — Editora Muraton Limitada.

N. 632.674 — Imobiliária Predial Ltda.

N. 632.676 — Sogelpa Soc. Geral de Importação e Exportação Ltda.

N. 632.677 — Soleira Participações e Representações Ltda.

N. 632.678 — Imbrauto Com. Representações e Conta Própria Ltda.

N. 632.679 — Irmãos De Stefani Limitada.

N. 632.680 — Auto Pintura Santo Amaro Ltda.

N. 632.681 — Wolfgang Deutsch.

N. 632.683 — N. Todesco & Cia. Ltda.

N. 632.705 — Com. e Agrícola Yolan Ltda.

N. 632.706 — Corpol Exportadora e Importadora Ltda.

N. 632.708 — Cristais e Presentes Janly Ltda.

N. 632.709 — Romeu Abud, Charles Calil Curi, Elias Calil Cury, Wilma Calil Curi, Eddy Alberto Cury, Lilian Cury e Claudio Alberto Cury.

N. 632.710 — R. Eduardo Shugastru.

N. 632.711 — Casa Odissan Limitada.

N. 632.712 — Begintex Com. Importação e Exportação de Tecidos Limitada.

N. 632.718 — Eletrodos Torsima S.A.

N. 632.719 — Eletrodos Torsima S.A.

N. 632.764 — Irmãos Stefani Silva.

N. 632.787 — Adalberto Pereira da Silva.

N. 632.789 — Eit Elctro Acústica Ltda.

N. 632.798 — Bergamasco Publicidade Ltda.

N. 632.799 — Irmãos Moraes Limitada.

N. 632.801 — Copal Com. Peças e Acessórios Ltda.

N. 632.802 — Xangô Lanches Limitada.

N. 632.803 — Cyrillo & Cia. Limitada.

N. 632.804 — Bar e Lanches Évora Ltda.

N. 632.805 — Padaria e Confeitaria Ana Rosa Ltda.

N. 632.806 — Bar e Lanches Flor de Aurora Ltda.

N. 632.808 — Com. Perola Limitada.

N. 632.809 — Ind. e Com. de Blocos de Cimento Icapara Ltda.

N. 632.810 — Moussa Obeid.

N. 632.811 — Merceria Campo Limpo Ltda.

N. 632.812 — Aate Peças Flowaf Ltda.

N. 632.813 — Oriema Organização Imobiliária Empreendimentos Ltda.

N. 632.814 — Espumec Proteção contra Fogo Ind. e Com. Ltda.

N. 632.815 — Manuara Soc. Imobiliária Ltda.

N. 632.816 — R. Ind. e Com. de Jersey Meri Ltda.

N. 632.817 — Garafalo & Cia. Limitada.

N. 632.821 — Bar e Lanches Estoril Ltda.

N. 632.822 — Penachioni & Ortez Ltda.

N. 632.823 — Cons-Bloc Artelatos de Cimento Ltda.

N. 632.824 — Edhip Empreza Divulgadora de Hinterland Paulista Limitada.

N. 632.825 — Carlos de Moraes Silva.

N. 632.835 — Comissária e Exportadora Giray Ltda.

N. 632.836 — Com. de Ferro e Aço Benfica Ltda.

N. 632.837 — Soc. Predial e Comércio de Corretagens Sopreco Limitada.

N. 632.838 — Argenbras Importação e Exportação de Frutas Ltda.

N. 632.839 — Empreiteira Jordan-nce Ltda.

N. 632.845 — Delminda Maria Ferreria Lindoso.

N. 638.858 — David W. McLellan & Co. Ltd.

N. 632.877 — Bevenuto Jose de Paiva.

N. 632.884 — Bar e Churrascaria JJ Ltda.

N. 632.885 — Oscar Silva.

N. 632.886 — Cerâmica Pinhalzinho Ltda.

N. 632.887 — Madeireira Barreiros Ltda.

N. 632.888 — Mica do Brasil Limitada.

N. 632.889 — River Papéis Beneficiados Ltda.

N. 632.890 — Mica do Brasil Limitada.

N. 632.892 — Rádio Condã Limitada.

N. 632.894 — Eletro Com. Limitada.

N. 632.895 — R. — Herminio Cândido Prates.

N. 632.896 — R. — Auto Posto Santa Cecilia Ltda.

N. 632.897 — R. — Com. e Ind. Triângulo Ltda.

N. 632.898 — R. — Ind. de Malas Delta Ltda.

N. 63.899 — R. — Irmãos Gaborardi & Cia. Ltda.

N. 632.901 — R. — River Papéis Beneficiados Ltda.

N. 632.902 — R. — River Papéis Beneficiados Ltda.

N. 632.920 — R. — Serraria Nossa Senhora da Aparecida Ltda.

N. 632.921 — R. — Construtora Soberbo Ltda.

N. 632.924 — R. — Carmat Inds. Químicas Ltda.

N. 632.934 — R. Arlete de Almeida Abdelnur.

N. 632.935 — R. — Ind. de Calçados Mab Ltda.

N. 632.936 — R. — Marcial Alves Barreto.

N. 632.940 — R. — Madeireira e Agrícola Mato Limpo Ltda.

N. 632.944 — R. — A Cia. Bras. de Alimentos Cobal S/A.

N. 632.945 — R. — Imbrauto Com. Representações e Conta Própria Ltda.

N. 632.946 — R. — Freios Wheel Parts Ltda.

N. 632.951 — R. — Farmácia Droganikkei Ltda.

N. 632.948 — R. — Sherman Publicidade Ltda.

N. 632.949 — R. — Ind. de Acessórios Fotograficos Tafa Ltda.

N. 632.951 — R. Farmácia Droganikkei Ltda.

N. 632.952 — R. — Disval Distribuidora de Valores S/C Ltda.

- N.º 632.953 — R. — Xingú Com. e Ind.ásticos Ltda.
 N.º 632.954 — R. — Ind. de Calçados Novak Ltda.
 N.º 632.955 — R. — Vitorino Seloto.
 N.º 632.956 — R. — Chenilândia Têxtilagem e Confeccões de Chenile Ltda.
 N.º 632.957 — R. — Ada Cattaneo.
 N.º 632.958 — R. — Editora Coml. Laureastre Ltda.
 N.º 632.959 — R. — Coml. de Representações Genebra Ltda.
 N.º 632.960 — R. — Indl. Madeireira Igaratê Ltda.
 N.º 632.963 — R. — Fábrica de Móveis Boa Vista Ltda.
 N.º 632.964 — R. — Mário Domingues Terrivel.
 N.º 632.966 — R. — Mário de Azevedo.
 N.º 632.967 — R. — Lender Coml. S/A.
 N.º 632.968 — R. — Transistec Ind. e Com. Ltda.
 N.º 632.969 — R. — Coml. Cintilar Ltda.
 N.º 632.970 — R. — Auto Pósto Rio Bonito Ltda.
 N.º 632.978 — R. — Mineração Carrucuaia Ltda.
 N.º 632.979 — R. — Reprigeração Monções Ltda.
 N.º 632.980 — R. — Santa Elisa S/A Coml. e Administradora.
 N.º 632.991 — R. — Coml. Importadora e Exportadora Cydan S/A.
 N.º 632.994 — R. — Marandura Imóveis Ltda.
 N.º 632.996 — R. — Waldemar Gonçalves.
 N.º 631.716 — R. — Naveiro Naveiro do Nordeste Ltda.
 N.º 631.719 — R. — Cia. Mineira de Refrigerantes.
 N.º 631.754 — Cia. Paraná de Engenharia.
 N.º 631.757 — R. — Confeccões Madriú Ltda.
 N.º 631.759 — R. — Gerson O. Silva.
 N.º 631.760 — R. — Instituto John Kennedy de Idiomas Ltda. (John Kennedy's Institute of Languages Ltd.)
 N.º 631.764 — Loja Matinal Com. e Ind. de Roupas Feitas Ltda.
 N.º 631.765 — Loja Matinal Com. e Ind. de Roupas Feitas Ltda.
 N.º 631.770 — R. — Ind. de Joias Mundial Ltda.
 N.º 631.771 — R. — Perfumaria S.P.V. Ltda.
 N.º 631.772 — R. — Refrigeração São Cactano Ltda.
 N.º 631.773 — R. — Importadora e Exportadora Mondovi Ltda.
 N.º 631.774 — R. — Ideal Bar e Restaurante Ltda.
 N.º 631.775 — R. — Antônio Rinco.
 N.º 631.776 — R. — Ind. e Com. de Móveis e Estofados Tropical Ltda.
 N.º 631.777 — R. — Móveis Terra Mater Ltda.
 N.º 631.778 — R. — Farmácia Rosemar Ltda.
 N.º 631.779 — R. — Di Stefano Mariano.
 N.º 631.780 — R. — Frigorífico Fricopal Ltda.
 N.º 631.781 — R. — May Plast Ind. Plástica Ltda.
 N.º 631.787 — R. — Esel Edições Sociais Especializadas Ltda.
 N.º 789 — R. — Nossa Tabacaria Ltda.
 N.º 631.795 — R. — Metalúrgica Capi Ltda.
 N.º 631.796 — R. — Darcis & Partners Ltda.
 N.º 631.797 — R. — Ind. e Com. de Artefatos de Borracha Tan-King Ltda.
 N.º 631.804 — R. — Editora Ric Ltda. S/C.
 N.º 631.805 — R. — Laboratório Ducto S/A Especialidades Farmacêuticas.
 N.º 631.807 — R. — Auto Alugadora Cobral Ltda.
 N.º 631.809 — R. — Matilde Modas Ltda.
 N.º 631.810 — R. — Magazine Issa Ltda.
 N.º 631.811 — R. — Saverio Verlando.
 N.º 631.818 — R. — Servilon Ind. e Com. de Malhas e Roupas Ltda.
 N.º 631.819 — R. — Thyrso Benatti.
 N.º 631.821 — B. G. P. Filmes Ltda.
 N.º 631.822 — R. — Panificadora Marisol Ltda.
 N.º 631.825 — R. — Grapiol Ind. e Com. de Armações Tubulares Ltda.
 N.º 631.826 — R. — Panificadora Imperatriz Ltda.
 N.º 631.827 — R. — Lux Filmes Ltda.
 N.º 631.828 — R. — Distribuidora Itapui de Laticínios e Gêneros Alimentícios Ltda.
 N.º 631.829 — R. — Apiários Flor da Vida Ltda.
 N.º 631.830 — Auto Peças Coelho Ltda.
 N.º 631.831 — R. — Confeccões Camar Stil Ltda.
 N.º 631.832 — R. — Soli Ban 8 Tratamento de Vidros Contra Raios Solares Ltda.
 N.º 631.833 — R. — Confeccões Terly Ltda.
 N.º 631.834 — R. — Israel Sapiro & Cia. Ltda.
 N.º 631.836 — R. — Ed Creações de Couro Ltda.
 N.º 631.861 — R. — Metalúrgica Megasu Ind. e Com.
 N.º 631.864 — R. — A Endereçadora Paulista Ltda.
 N.º 631.865 — R. — A Endereçadora Paulista Ltda.
 N.º 631.866 — R. — Auto Barra Funda Ltda.
 N.º 631.868 — R. — Architec Com. de Materiais para Construção e Matéria Prima Ltda.
 N.º 631.869 — R. — Architec Com. de Materiais para Construção e Matéria Prima Ltda.
 N.º 631.870 — R. — Architec Com. de Materiais para Construção e Matéria Prima Ltda.
 N.º 631.946 — R. — Irmãos Silva & Cia. Ltda.
 N.º 631.975 — R. — Laboratório Walfer Ltda.
 N.º 631.977 — R. — J. Safi & Irmãos.
 N.º 631.978 — R. — J. Safi & Irmãos.
 N.º 631.984 — R. — Vip Vendas Incorporações e Planejamentos Ltda.
 N.º 631.985 — R. — Vip Vendas Incorporações e Planejamentos Ltda.
 N.º 631.994 — R. — Corel Com. e Representações Ltda.
 N.º 631.996 — R. — Carpintaria São Judas Tadeu Ltda.
 N.º 632.003 — R. — Jean Albert Ruopp.
 N.º 632.004 — R. — Jean Albert Ruopp.
 N.º 632.007 — R. — Ferragens Corumbá Ltda.
 N.º 632.019 — R. — Dr. Jayme Feitosa.
 N.º 632.030 — R. — Distribuidora de Bebidas Brigadeiro Ltda.
 N.º 632.031 — R. — Dr. Oswaldo Pezes.
 N.º 632.032 — R. — Requerente — Rodrigues & Diniz Ltda.
 N.º 632.033 — R. — Requerente — Mecânica Indústria e Comércio Vidi Ltda.
 N.º 632.034 — R. — Requerente — Acrillex Indústria e Comércio de Tintas e Plásticos Ltda.
 N.º 632.035 — R. — Requerente — Organização Imobiliária e Contábil Luso Nipônica Ltda.
 N.º 632.036 — R. — Requerente — Di Stefano Mariano.
 N.º 632.037 — R. — Requerente — Para Representações e Conta Própria Ltda.
 N.º 632.039 — R. — Requerente — Convívio Soc. Bras. de Cultura.
 N.º 632.040 — R. — Requerente — Sanin S. A. Mercantil Industrial e Administradora.
 N.º 632.041 — R. — Requerente — Comércio de Ferro e Metais Ipiranga Ltda.
 N.º 632.042 — R. — Requerente — Thyrso Benatti.
 N.º 632.043 — R. — Requerente — Malfisa André Leite.
 N.º 632.047 — R. — Requerente — Convívio Soc. Bras. de Cultura
 N.º 632.048 — R. — Requerente — Acrillex Indústria e Comércio de Tintas e Plásticos Ltda.
 N.º 632.049 — R. — Requerente — Indústria e Comércio de Tecidos Waltexil Ltda.
 N.º 632.050 — R. — Requerente — Auto Pósto da Ponte Ltda.
 N.º 632.052 — R. — Requerente — Comissaria Importadora Exterbras Ltda.
 N.º 632.053 — R. — Requerente — Imobiliária Danelli Ltda.
 N.º 632.054 — R. — Requerente — Kety Modas Ltda.
 N.º 632.055 — R. — Requerente — A Bicoitolandia Ltda.
 N.º 632.056 — R. — Requerente — Indústria e Comércio de Veludos Texpel Ltda.
 N.º 632.057 — R. — Requerente — Metalúrgica Gar-Lucia Ltda.
 N.º 632.058 — R. — Requerente — Milton Pinto.
 N.º 632.059 — R. — Requerente — Convívio Soc. Bras. de Cultura.
 N.º 632.061 — R. — Panificadora A. E. Carvalho Ltda.
 N.º 632.062 — R. — Requerente — Produtos Alimentícios Pão de Ouro Ltda.
 N.º 632.071 — R. — Marol Comércio e Representações Ltda.
 N.º 632.072 — R. — Requerente Farmácia Drogaçu Ltda.
 N.º 632.074 — R. — Requerente — Bimayor Indústria Importação e Comércio Ltda.
 N.º 632.075 — R. — Requerente — Panificadora e Confeitaria Flor de ABC Ltda.
 N.º 632.076 — R. — Requerente — Woodsound Ltda. Caixa para Rádio e Televisão.
 N.º 632.083 — R. — Requerente — Campeão Brasil Auto Rádio Ltda.
 N.º 632.084 — R. — Requerente — Alfaataria 18 Ltda.
 N.º 632.087 — R. — Requerente — Comercial de Tecidos Piraju Ltda.
 N.º 632.088 — R. — Requerente — Conteli Indústria e Comércio de Plásticos Limitada.
 N.º 632.089 — R. — Requerente — Ligalum Ligas de Alumínio Ltda.
 N.º 632.090 — R. — Requerente — Reis & Reis Ltda.
 N.º 632.091 — R. — Requerente — Lanches São José Ltda.
 N.º 632.092 — R. — Requerente — Tupi Importação e Comércio Ltda.
 N.º 632.093 — R. — Requerente — Max Fortner.
 N.º 632.094 — R. — Requerente — Panificadora e Merceria Sesurense Ltda.
 N.º 632.095 — R. — Requerente — Copintex Comércio e Representações Limitada.
 N.º 632.096 — R. — Requerente — Indústria e Comércio de Artefatos de Cimento Vicon Ltda.
 N.º 632.097 — R. — Requerente — Auto Peças Rodrigues Ltda.
 N.º 632.103 — R. — Requerente — Panificadora Kastrovila Ltda.
 N.º 632.103 — R. — Requerente — Brumar Soc. de Empreendimentos Ltda.
 N.º 632.109 — R. — Requerente — Creações Orsay Ltda.
 N.º 632.110 — R. — Requerente — Nevo & Cia. Ltda.
 N.º 632.111 — R. — Requerente — Comércio e Indústria de Produtos Alimentícios Cpa Ltda.
 N.º 632.113 — R. — Requerente — Marilho Marques da Rocha.
 N.º 632.114 — R. — Requerente — Marilho Marques da Rocha.
 N.º 632.115 — R. — Requerente — Marilho Marques da Rocha.
 N.º 632.118 — R. — Requerente — Araçá de Barros Aranha.
 N.º 632.119 — R. — Requerente — Araçá de Barros Aranha.
 N.º 632.120 — R. — Requerente — Araçá de Barros Aranha.
 N.º 632.121 — R. — Requerente — Casa Construtores e Engenharia Sanitária Associados Ltda.
 N.º 632.122 — R. — Requerente — Motimbo Santa Terezinha Ltda.
 N.º 632.123 — R. — Requerente — Vestibaby Comércio e Indústria de Artigos Infantís Ltda.
 N.º 632.124 — R. — Requerente — Siderúrgica Soma S. A.
 N.º 632.125 — R. — Requerente — Siderúrgica Soma S. A.
 N.º 632.126 — R. — Requerente — Auto Freios Lisboa Ltda.
 N.º 632.131 — R. — Requerente — Tietê Auto Peças Comércio e Representações Ltda.
 N.º 632.132 — R. — Requerente — Tietê Auto Peças Comércio e Representações Ltda.
 N.º 632.157 — R. — Requerente — Duplex S. A. Indústria e Comércio.
 N.º 632.161 — R. — Requerente — Flaminco Planos de Investimentos e Construções Ltda.
 N.º 632.237 — R. — Requerente — Britivaldo de Souza Santana, Isaldo Viçente Mello e João Debelian.
 N.º 632.230 — R. — Requerente — Aurea Jóias Ltda.
 N.º 632.240 — R. — Requerente — Construtora Erevan Ltda.
 N.º 632.274 — R. — Requerente — Papelex Comércio de Papéis Ltda.
 N.º 632.280 — R. — Requerente — M&P zita Móveis Ltda.
 N.º 632.282 — R. — Requerente — A Predial Materiais para Construção Ltda.
 N.º 632.283 — R. — Requerente — A Predial Materiais para Construções Ltda.
 N.º 632.284 — R. — Requerente — Confeccões Aedes Esportes e Modas Ltda.
 N.º 632.285 — R. — Requerente — Micro Aparelhos de Laboratórios Ltda.
 N.º 632.290 — R. — Requerente — Laboratório Homeopático Suíço Ltda.
 N.º 632.295 — R. — Requerente — Loja Matinal Comércio e Indústria de Roupas Feitas Ltda.
 N.º 632.296 — R. — Requerente — Loja Matinal Comércio e Indústria de Roupas Feitas Ltda.
 N.º 632.329 — R. — Requerente — Janekief Zvlberkan.
 N.º 632.330 — R. — Requerente — Janekief Zvlberkan.
 N.º 632.333 — R. — Requerente — Planejamento e Desenvolvimento S. C.
 N.º 632.344 — R. — Requerente — Unifoto Ltda. Comércio e Importação.
 N.º 632.368 — R. — Requerente — Indústria de Roupas Jor S. A.
 N.º 632.373 — R. — Requerente — Cia. Brasileiras de Ropas.
 N.º 632.374 — R. — Requerente — Lau Car Comércio e Indústria S. A.

Nº 632.375 — Requerente — Loubar Comércio e Indústria S. A.
 Nº 632.402 — Requerente — Sergio Gonçalves Ferreira.
 Nº 632.403 — Requerente — Sergio Gonçalves Ferreira.
 Nº 632.405 — Requerente — Facil Financiamento Administração e Corretagem de Imóveis Ltda.
 Nº 632.406 — Requerente — Facil Financiamento Administração e Corretagem de Imóveis Ltda.
 Nº 632.426 — Requerente — Edson Pereira Leite.
 Nº 632.427 — Requerente — Edson Pereira Leite.
 Nº 632.428 — Requerente — Edson Pereira Leite.
 Nº 632.429 — Requerente — Edson Pereira Leite.
 Nº 632.514 — Requerente — Oficina Mecanodiesel Ltda.
 Nº 632.522 — Requerente — Geominas Ltda.
 Nº 632.553 — Requerente — Supermonta Montagens Industriais S. A.
 Nº 632.556 — Requerente — Auto Serviços de Calçados Calce e Leve S. A.
 Nº 632.584 — Requerente — A. Encas Guimarães.
 Nº 632.587 — Requerente — Delminda Maria Ferreira Lindoso.
 Nº 632.588 — Requerente — Torntec Usinagem de Peças Ltda.
 Nº 632.589 — Requerente — Bar e Restaurante Luar Ltda.
 Expediente de 1 de novembro de 1968 Republicado por ter saído com incorreções.

Marcas deferidas:

Nº 595.866 — Muvilop — Peças Muvilop de Parabolizas Ltda. — Classe 24 — Registre-se com exclusão de bandeirolas, flâmulas e máscaras.
 Nº 450.634 — Régis-Oréol — L'Oréal — Classe 48.
 Nº 579.007 — Munifage — Biofarmacia Societé Anonyme — Classe 3.
 Nº 603.331 — Café Maffucci — Attentio Maffucci — Classe 41.
 Nº 603.338 — Nelper — Nelper — Indústria de Plásticos Ltda. — Classe 23.
 Nº 609.181 — Emblemática — Indústria de Bebidas Netto Ltda. — Classe 42.
 Nº 609.819 — Marconi — Soc. Rádio Marconi Ltda. — Classe 34.
 Nº 610.651 — Egreel — Rep. Egreel Ltda. — Classe 34.
 Nº 611.614 — Jornal do Meier — Oswaldo Caldas de Carvalho Zimer — Classe 32.
 Nº 611.837 — Kodabromide — Kodak Brasileira Comércio e Indústria Ltda. — Classe 1.
 Nº 611.847 — Matro — Matro — Materiais Rodoviários, Indústria e Comércio S. A. — Classe 21 — Registre-se com exclusão para esta seção.
 Nº 611.916 — Kunzler — Pedro Laurentino Kunzler & Filhos — Classe 41.
 Nº 613.713 — Luluzinha — Indústria e Comércio de Produtos Químicos Nilon Ltda. — Classe 43.
 Nº 613.600 — Cedofeita — Calçados Cedofeita Ltda. — Classe 44.
 Nº 613.602 — Cedofeita — Calçados Cedofeita Ltda. — Classe 46.
 Nº 613.603 — Cedofeita — Calçados Cedofeita Ltda. — Classe 47.
 Nº 613.604 — Cedofeita — Calçados Cedofeita Ltda. — Classe 48.
 Nº 613.600 — Cedofeita — Calçados Cedofeita Ltda. — Classe 6.
 Nº 613.614 — Cedofeita — Calçados Cedofeita Ltda. — Classe 11.
 Nº 613.759 — Barcarola — Walter Arruda — Classe 41.

Título de estabelecimento deferido

Nº 611.621 — Edifício Rio Bello — Condomínio do Edifício Rio Bello — Classe 33 — Art. 97 nº 4.

Nº 611.629 — Edifício Condorcet — Condomínio do Edifício Condorcet — Classe 33 — Art. 97 nº 4.
 Nº 611.630 — Edifício Araçary — Condomínio do Edifício Araçary — Classe 33 — Art. 97 nº 4.

Marcas indeferidas

Nº 573.697 — Bebaína — Indústria de Refrigerantes Estoril Ltda. — Classe 43.
 Nº 582.284 — Nacryl — Cia. Brasileira Rhodiámeta Fábrica de Raion — Classe 23.
 Nº 582.679 — Vinalon — Ancora Indústria e Comércio Ltda. — Classe 36.
 Nº 582.708 — Ago — Ago Artefatos de Metais Ltda. — Classe 13.
 Nº 584.375 — Alvorada — Fecularia Alvorada Ltda. — Classe 41.
 Nº 584.571 — Vulcão — Vulcão — Materiais para Construções Ltda. — Classe 16.
 Nº 584.814 — 4 Rodas — Fábrica de Cigarros Sudan S. A. — Classe 44.
 Nº 577.793 — Lions Arte — Lions Arte — Indústria de Móveis Ltda. — Classe 40.

Recursos

Magnesita S. A. — Recurso interposto ao deferimento da marca Blomac termo 585.956.
 Dobimar Von Kameke — Recurso interposto ao indeferimento da marca Delta termo 568.444.

Betubras S. A. Pavimentação e Revestimentos — Recurso interposto ao indeferimento da marca Betubras termos 458.338.

Notificação

Ficam os requerentes abaixo mencionados a comparecerem a este Departamento no prazo de 90 dias a fim de efetuarem o pagamento da taxa final.
 Nº 589.602 — Labs. Inila S. A. — Registro 383.485.
 Nº 532.379 — Exp. de Madeiras Atlantica Ltda. — Registro 383.606.
 Nº 587.272 — Zecathur — Comércio de Materiais de Construção Ltda. — Registro 383.636.

Nº 590.574 — Golfi Indústria e Comércio de Plásticos Ltda. — Registro 383.641.

Nº 592.123 — Fundaç. Vitória Limitada — Registro 383.681.
 Nº 592.132 — Fundação Vitória Limitada — Registro 383.685.

Nº 592.642 — Metaco do Brasil Imp. de Metais Ltda. — Registro 383.689.
 Nº 512.285 — Fundaç. Minas Gerais Ltda. — Registro 383.702.

Nº 592.493 — Eletrometalúrgica Erisma Ltda. — Registro 383.722.
 Nº 692.691 — Herm Stoltz de São Paulo S. A. Comércio e Indústria — Registro 383.726.

Nº 592.928 — Becromo Industrial de Calçados Ltda. — Registro número 383.734.
 Nº 566.193 — Moeller Mfg. Co. Inc. — Registro 383.761.

Transferência e alteração de nome de titular de processo

Q'Lustro S. A. Indústria e Comércio — Alteração de nome da marca Q'Lustro registro 229.360 — Anote-se a alteração de nome.

British Paints Limited — Alteração de nome e transferência da marca Apexior Registro 238.791 — Anote-se a alteração e a transferência.
 Rhodia Indústrias Químicas e Têxteis S. A. — Alteração de nome das marcas Acetalum Registro 360.297.
 Novastrepto — Óvulos Solúveis — Registro 374.860 — Anote-se a alteração.

Bardahl Manufacturing Corp — Transferência para seu nome das marcas:

Bardahl para Óleo do Motor — Termo 541.655.
 Bardahl — Termo 541.656.
 Bardahl para Radiadores — Termo 541.661.

Bardahl — Termo 541.722.
 Com Bardahl Tudo Anda Melhor — Termo 541.878.

Bardhal Não é uma Experiência é uma Certeza — Termo 541.879.
 Bardhal para Transmissões e Diferenciais — Termo 541.897.
 Top Oil Upper Cylinder Lubrication — Termo 541.899.

Bardahl Rad Condicionand Water Pump Lube — Termo 541.901.
 Bardhal — Termo 541.904.

Top Oil para Lubrificação de Válvulas e Parte Superior do Cilindro — Termo 541.909.

Bardahl Special Duty — Termo nº 541.910.
 Bardahl Sspecial Duty — Termo nº 541.911.

Bardahl S. P. G. — Termo 541.913.
 Bardahl T. D. para Transmissões e Diferenciais — Termo 541.917.
 Special Duty — Termo 541.921
 1 — Retifique-se o nome da depositante para Lubarsa — Lubrificantes Bardahl S. A. Indústria e Comércio.

2 — Anote-se a transferência.

Diversos

Foram mandados cancelar de acordo com o art. 110 os registros abaixo S. Diogo — Registro 376.268
 Alfaiataria Metropole — Registro nº 376.280.

Bemitul — Beneficiamento de Minérios Indústria e Comércio Ltda. — Registro 376.282.

Cidema — Comissária Internacional de Despachos Marítimos Ltda. — Registro 376.646.

Maria Lucia da Fonseca Barbosa — Registro 376.949.

Molvac S. A. Embalagens Plásticas — Registro 377.133
 Cicero Pacheco — Registro 377.142.
 Ugá — Doceira Ltda. — Registro nº 377.303.

Indústria de Plásticos e Reforçados Poliglas Ltda. — Registro 379.012.
 Lab. Estrela Ltda. — Registro número 379.017

Farmácia São Roque de Cornélio Procópio Ltda. — Registro 379.019
 Abilio Alfredo Finotti — Registro nº 379.023

Gutemberg José Barbosa — Número 379.044.

Interpac — Intercontinental de Papel e Celulose S. A. — N. 379.071
 Vitraes Romero tda. — 379.129

Lindolfo Lourenço da Silva — Número 379.167.

Brasimac S. A. Com. e Ind — N. 379.197.
 Império das Drogas Ltda. — Número 379.211.

Durever S. A. — Ind. Metalúrgica — N. 379.319.

Victor Hummel — N. 379.353.
 Metalúrgica Ajax Ltda. — Número 376.868.

Emerson Radio And Phonograph Corp — N. 377.006.
 José Castiglione — N. 377.025.
 Querini S. A. — Ind. e Com. — N. 376.483.

Odete Moreira Ferreira da Silva — N. 376.432.

Dora de Sampaio Serpa — Número 376.399.
 Ind. e Cm. Cebo Renzo Ltda. — 376.078.

Brome — Ind. Metalúrgica Ltda. — N. 376.070.
 Tamertill S. A. Fibras Têxteis — N. 375.960.

Frederico Manoel Ferreira Prado — N. 375.908.
 Cia. Siderurgica Itabirito — SI-

derita — N. 372.476 — Arquivem-cc os Registros.

Exigências

Termos com Exigências a cumprir N. 579.687 — Fenix Ltda. Com. e Rep.

N. 303.165 — Pianta Serravallo.
 N. 662.308 — Superplast S. A. — Ind. de Tintas para Cores e Conservação.

N. 472.422 — Motores e Equipamentos Mello S. A.
 N. 600.229 — Soc. Industrial e Sociedade Anônima.

N. 619.512 — Marcelo Parvado.
 N. 619.543 — Marcelo Parvado.

N. 619.546 — Marcelo Parvado.
 N. 620.013 — Companhia Transpórticos em Ceral e Turbinas Ltda.

N. 619.449 — Djengi Abboud Neajmeh.

N. 619.571 — Dist. de Gasolino Fátima Ltda.
 N. 620.087 — Fruticola Landrantes Ltda.

N. 620.998 — Marcenaria Arte Sol Ltda.

N. 621.015 — Transline Ind. e Com. Ltda.
 N. 621.073 — Setificio Ipo Ltda.
 N. 621.079 — Ole. Mig's Rep. de Confeccões Ltda.

N. 621.176 — Produtos Cosméticos Luxos Ltda.
 N. 621.219 — Heitor José de Simas.

N. 620.491 — Leonardo Alejandro Fraca Perez.

N. 620.492 — 620.500 — 620.501 — 620.502 — Leonardo Alejandro Fraga Perez.

DIVERSOS

N. 478.232 — Luiz Serrano Matud — Arquivem-se.

N. 399.851 — Fundo de Cultura Econômica — Arquivem-se.
 N. 609.973 — Roger Emile Bougeard e Robert Armand Bougeard — Arquivem-se.

OPOSIÇÃO

Westinghouse Electric Corp; oposição ao termo 621.554 para Wondersound).

REPUBLICADO POR TER SAÍDO COM INCORREÇÕES

Expediente de 1 de novembro de 1968 Marcas Deferidas

N. 585.332 — Kimplex — Plásticos e Embalagens S. A. — Classe 28

N. 209.712 — Big — Joel Navarro. Classe 46

N. 236.394 — Glicoverine — Lab. Velmaco Ltda. Classe 3

Registre-se considerando a aplicação terapêutica, inclusive.
 N. 809.271 — Gomaf Laf — Chocolate Laf S. A. Classe 41

N. 598.813 — Jeitinho — Irmãos Salton Ltda. Classe 42

N. 243.893 — Neomark — A G Corrêa & Cia. Ltda. Classe 1

Marcas indeferidas

N. 526.261 — Maracanã — Ao Novo Esporte Maracanã Ltda. Classe 49

N. 577.962 — Linha Brazilian S.A. — Cia. Brasileiro Rhodiámeta, Classe 36

N. 577.963 — Linha Brazilian S.A. — Cia. Brasileiro Rhodiámeta,

PATENTES DE INVENÇÃO

PONTOS PUBLICADOS

TERMO Nº 141.190 de 20 de julho de 1962

Requerente: CIBA SOCIÉTÉ ANONYME Suíça

Privilégio de Invenção: "PROCESSO E APARELHO PARA EFETUAR PROCESSOS QUÍMICOS"

PONTOS CARACTERÍSTICOS

1. Em um processo de fabricação química, um método de agitação de um meio reacional, caracterizado pelo fato das partículas de material magnético, dentro do dito meio, serem provocadas a mover no mesmo por aplicação ao meio de um campo magnético móvel.
 2. Processo, conforme especificado no ponto 1, caracterizado pelo fato das próprias partículas de material magnético tomarem parte na reação.
 3. Processo, substancialmente, como descrito no relatório.
 4. Aparelho para efetuar o processo do ponto 1, caracterizado pelo fato de compreender um recipiente de reação e meios associados com o mesmo para produzir dentro do recipiente um campo magnético rotativo.
 5. Aparelho, conforme especificado no ponto 4, caracterizado pelo fato do meio para produzir o campo magnético ser um agitador magnético combinado, disposto para rotação dentro do recipiente de reação.
 6. Aparelho para efetuar o processo, especificado em qualquer um dos pontos 1-3, substancialmente, como descrito no relatório e com referência ao desenho acompanhante.
- Finalmente, a depositante reivindica, de acordo com a Convenção Internacional e de conformidade com o artigo 21 do Código da Propriedade Industrial, a prioridade do correspondente pedido, depositado na Repartição de Patentes da Suíça, em 21 de julho de 1961 sob nº 8664/61.

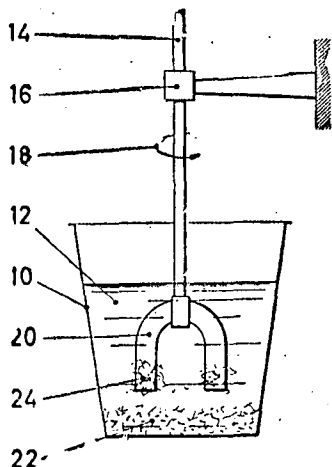

FIG. 1

TERMO Nº 104.452 de 13 de agosto de 1958.

Requerente: DAIMLER-BENZ AKTIENGESELLSCHAFT - ALEMANHA.

Privilégio de Invenção: "INSTALAÇÃO DE SUÇÃO PARA ÔNIBUS COM MOTOR INSTALADO NA PARTE TRASEIRA DO VEÍCULO".

REIVINDICAÇÕES

- 1.- Instalação de sucção para ônibus com motor instalado na parte traseira (pôpa) do veículo, munido com freio que estrangula a corrente dos gases de combustão do motor e cuja instalação de sucção do motor conduz até uma caixa de sucção, funil de ar ou órgão semelhante, existente na parte dianteira (proa) do veículo, caracterizada pelo fato de que o encanamento de sucção, que se estende da pôpa até a proa do veículo, se acha disposto, preferentemente, em um eixo central longitudinal do veículo, sobre o teto deste último, e, ainda, pelo fato de que existe no espaço destinado ao motor, um tubo de interferência, instalado nas proximidades do motor, e preferentemente depois do filtro de ar, bem como sobre o teto do veículo, outros dois tubos de interferência, mutuamente opostos no encanamento de sucção e situados mais ou menos a meio comprimento do veículo, e, finalmente, pelo fato de que a caixa de sucção, funil de ar ou órgão semelhante do encanamento de sucção se acha montado no veículo sob emprego de materiais elásticos, como por exemplo, borracha espumosa.
 - 2.- Instalação de sucção de acordo com o ponto 1, para ônibus provido com uma galeria para bagagem que se estende ao longo da metade traseira do teto do veículo, caracterizada pelo fato de que os dois tubos de interferência, mutuamente opostos no encanamento de sucção, se acham montados, sobre o teto do veículo, diretamente antes da galeria de bagagem.
- Finalmente, a depositante reivindica, de acordo com a Convenção Internacional e de conformidade com o artigo 21 do Código da Propriedade Industrial, a prioridade do correspondente pedido, depositado na Repartição de Patentes da Alemanha, em 10 de setembro de 1957, sob o nº D 26.411 II/63c.

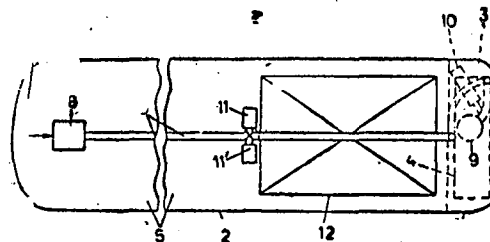

TERMO - 144.826 - 21 de novembro de 1.962

REQUERENTE - JOSÉ LUIZ DE ARAUJO FILHO - Guanabara

MODELO DE UTILIDADE - Um aparelho de expelir sob pressão um tubo de anestésico

1. Um aparelho de expelir sob pressão, um tubo de anestésico, caracterizado por uma corronha, na qual está montado um cano de calibre igual ao diâmetro de um tubo de anestésico, que constitui a sua carga; em que, uma mola helicoidal de forte expansão é colocada no fundo do cano do aparelho, sendo esta mola retida comandada por um gatilho; em que, o referido tubo é provido de um encaixe no qual é introduzido o tubo de anestésico,

2. Um aparelho de expelir sob pressão, um tubo de plástico; de acordo com o ponto 1, tudo substancialmente como aqui descrito e representado nos desenhos anexos.

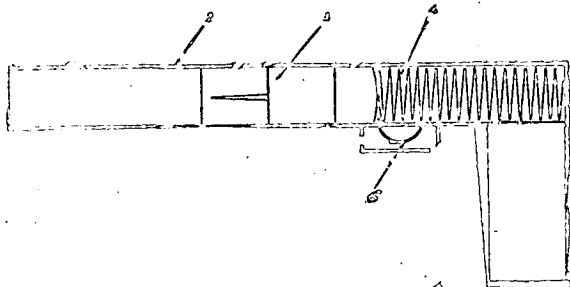

TÉRMO DE PATENTE: Nº 143.375 de 26 de Setembro de 1964
 REQUERENTE: GENERAL ANILINE & FILM CORPORATION - E.U./
 PRIVILÉGIO DE INVENÇÃO: "PROCESSO DE PREPARAR 2-VINIL-SULFONILETANOL E DE TRATAR MATERIAL FIBROSO"

PONTOS CARACTERÍSTICOS

- 1 - Um processo de preparar o 2-vinilsulfoniletanol, caracterizado pela reação de 1 molécula-grama de 2-viniltioetanol com cerca de 2 moléculas-grama de peróxido de hidrogênio, na presença de uma quantidade catalítica de um ácido tungstico, vanádico ou molíbdico, ou de um seu sal de metal alcalino, de metal de terra alcalina, de amônio ou de gema.
- 2 - Um processo de acordo com o ponto 1, caracterizado pelo fato de que uma quantidade catalítica de um composto de ácido tungstico é empregada.
- 3 - Um processo de acordo com o ponto 1 ou 2, caracterizado pelo fato de que é realizado na presença de um agente de isolamento.
- 4 - Um processo de tratamento de fibras caracterizado pela reação de um material fibroso com o 2-vinilsulfoniletanol, na presença de um meio alcalino aquoso, e em seguida pela cura do material fibroso resultante, na presença de um catalisador alcalino a uma temperatura de, pelo menos, cerca de 220°F.
- 5 - Um processo de acordo com o ponto 4, caracterizado pelo fato de que depois que o material fibroso é reagido com o 2-vinilsulfoniletanol, na presença de um meio alcalino aquoso, é submetido a pelo menos, um tratamento mecânico de modelagem, e em seguida, a cura do material fibroso, na presença de um catalisador alcalino, a uma temperatura de, pelo menos, cerca de 220°F, enquanto o material é mantido em sua desejada e permanente configuração modelada.
- 6 - Um processo de acordo com o ponto 5 ou 6, caracterizado pelo fato de que em algum tempo após a reação do material fibroso com o 2-vinilsulfoniletanol, na presença de um meio alcalino aquoso, é tinto e então curado.
- 7 - Um processo de acordo com qualquer um dos pontos de 4 a 6, caracterizado pelo fato de que o referido material fibroso é celulósico.
- 8 - Um processo como foi definido em qualquer um dos pontos de 4 a 7 caracterizado pelo fato de que o meio alcalino aquoso contém o hidróxido de sódio.
- 9 - Um processo de acordo com qualquer um dos pontos de 4 a 8, caracterizado pelo fato de que o referido catalisador alcalino é o carbonato de sódio.

10 - Um processo de preparar o 2-vinilsulfoniletanol substancialmente como foi descrito aqui, antes e com os pontos característicos.

11 - Um processo para o tratamento do material fibroso, substancialmente como foi descrito aqui antes e com os pontos característicos.

Reivindica-se, de acordo com a Convenção Internacional e o Art. 21 do Código da Propriedade Industrial, a prioridade dos pedidos correspondentes, depositados na República de Patentes dos Estados Unidos da América, em 6 de Outubro de 1961 sob nº 143.303 e 143.304

TÉRMO Nº 143 228 de 21 de setembro de 1962

Requerente: VERNON DAVIS ROOSA - T.A.
 Privilégio de Invenção: "BOMBA DE DIÁFRAGMA ACIONADA ELETROMAGNETICAMENTE"

PONTOS CARACTERÍSTICOS

1. Bomba de diafragma acionada eletromagneticamente, do tipo em que um diafragma contendo uma válvula central de transferência estende-se através da câmara de bombeamento, para movimento axial controlado por solenóide, numa direção contrária à ação de uma mola de retorno, que pressiona o diafragma para movimento na direção oposta, caracterizada pelo fato de a entrada e a saída da câmara de bombeamento e a válvula de transferência serem co-axialmente localizadas com respeito uma à outra e ao centro da câmara de bombeamento, estando o diafragma ligado à parede da câmara de bombeamento por uma saia anular imperfurada flexível, para movimento co-axial em relação à câmara de bombeamento.
 2. Bomba de diafragma acionada eletromagneticamente, de acordo com o ponto 1, caracterizada pelo fato de a mola apresentar-se na forma de uma mola helicoidal localizada na saída e tendo sua saída interna ligada a um gradeado que, por sua vez, é preso ao diafragma independentemente da válvula de transferência.
 3. Bomba de diafragma acionada eletromagneticamente, de acordo com qualquer dos pontos precedentes, caracterizada pelo fato de o gradeado incluir uma porção de chapa anular estando a parte interna da saia presa entre dita porção de chapa e um disco de armadura.
 4. Bomba de diafragma acionada eletromagneticamente, de acordo com qualquer dos pontos precedentes, caracterizada pelo fato de a mola caber no furo da saída e ter na sua saída externa, uma convolução de grande diâmetro, a qual descança sobre a extremidade externa do pino de rosqueamento externo formando a saída a ser presa pela porca de união que liga a saída a um encanamento associado.
- Reivindica-se, de acordo com a Convenção Internacional e o Art. 21 do Código da Propriedade Industrial, a prioridade do pedido correspondente depositado na República de Patentes dos Estados Unidos da América, em 22 de setembro de 1961 sob N. 140.095.

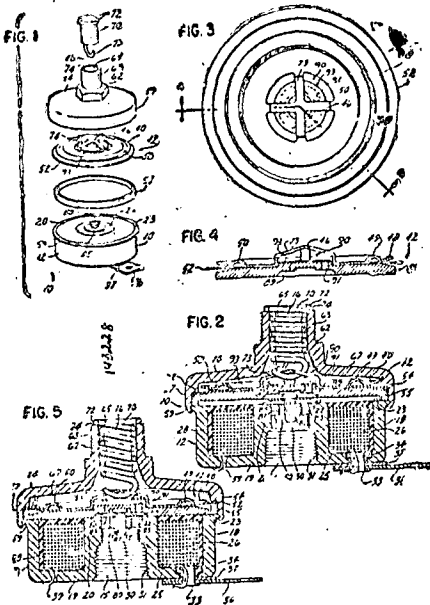

TERMO Nº 130.064 de 16 de junho de 1961.
 Requerente: ROCKWELL-STANDARD CORPORATION - E.U.A.
 Privilégio de Invenção: "MOLA DE RETORNO DE SAPATO DE FREIO E CONJUNTO DE SAPATO DE FREIO E MOLA DE RETORNO".
REIVINDICAÇÕES

Mola de retorno de sapata de freio, para um conjunto de freio de veículo em que duas sapatas são pivotadas em extremidades adjacentes e têm suas outras extremidades adaptadas para serem conectadas operativamente a um acionador, caracterizada pelo fato de compreender uma mola de retorno geralmente em forma de U, que consiste em uma ponte localizada perto das extremidades pivotadas de ditas sapatas e pernas espaçadas, operativamente conectadas, adjacentes em suas extremidades superiores às respectivas sapatas de freio, sendo ditas pernas de molas tensionadas no conjunto para impulsionar as extremidades atuantes de ditas sapatas, uma em direção à outra, e dispositivos que proporcionam seções terminais cônicas de corte transversal decrescente em direção às extremidades de dita mola presas à sapata.

2. Mola de retorno de sapata de freio, de acordo com o ponto 1, caracterizada pelo fato de ditas sapatas serem dotadas de pinos fixos e ditas pernas de molas serem formadas com soquetes que dão face para o lado oposto e para dentro da mola para encaixar ditos pinos.
3. Mola de retorno de sapata de freio, de acordo com o ponto 2, caracterizada pelo fato de ser inteiramente suportada entre ditas sapatas por ditas conexões de soquetes-pino.
4. Mola de retorno de sapata de freio, de acordo com o ponto 1, caracterizada pelo fato de ser tensionada entre as sapatas e consistir em uma folha de metal de mola substancialmente plana, pré-formada dentro da dita configuração em forma de U, e que inclui membros de ancoramento de mola fixos nas sapatas e dispositivos que conectam flexivelmente as extremidades livres das pernas da mola a ditos membros de ancoramento.
5. Mola de retorno de sapata de freio, de acordo com qualquer ponto precedente, caracterizada pelo fato de ser de largura substancialmente constante e de seções terminais cônicas intermediárias de espessura constante, que são formadas para conexão a ditos membros de fixação da sapata.

6. Mola de retorno de sapata de freio, de acordo com qualquer um dos pontos 1 a 5, caracterizada pelo fato de ser de largura substancialmente constante de extremidade a extremidade e ter seções terminais de conicidade decrescente em direção a ambas as conexões de fixação da mola.

7. Mola de retorno de sapata de freio, de acordo com qualquer um dos pontos 1 a 5, caracterizada pelo fato de ter uma seção intermediária de largura e espessura substancialmente constantes, e ter seções terminais que se adelgamam gradual e decrescentemente, tanto em largura como em espessura, em direção às conexões de fixação.

8. Mola de retorno de sapata de freio, caracterizada pelo fato de consistir em uma folha de metal de mola pré-formada, em configuração substancialmente em forma de U, com uma ponte e duas pernas espaçadas, sendo ditas pernas formadas em suas extremidades livres com seções cônicas de espessura decrescente em direção aos terminais.

9. Conjunto de sapata de freio e mola de retorno para freios de veículos automotivos, caracterizado pelo fato de ditas sapatas de freios terem extremidades adjacentes de espera do atuador e compreender cada uma, uma mesa arqueada e por lonas de freios presas a ditas mesas em seu lado convexo exterior e um par de nervuras arqueadas fixadas ao lado côncavo de ditas mesas espaçadas e substancialmente paralelas, aberturas alinhadas transversais em ditas nervuras perto das extremidades acionadoras de ditas sapatas de freio e pinos firmemente fixados em ditas aberturas e ligando ditas nervuras, uma mola de retorno de sapata de freio, cônica na extremidade, plana, substancialmente em forma de U, cujas extremidades livres cônicas estendem-se para dentro do espaço entre as nervuras e são ali pivotalmente presas a ditos pinos e dispositivo que provê aberturas cooperadoras alinhadas transversais em ditas lonas de freio e ditas mesas substancialmente na vizinhança de ditos pinos para permitir uma rápida e fácil montagem e desmontagem de dita mola em forma de U.

Reivindica-se, de acordo com a Convenção Internacional e o Art.21 do Código da Propriedade Industrial, a prioridade do pedido correspondente depositado na Repartição de Patentes dos Estados Unidos da América, em 17 de junho de 1960 sob N. 36.927.

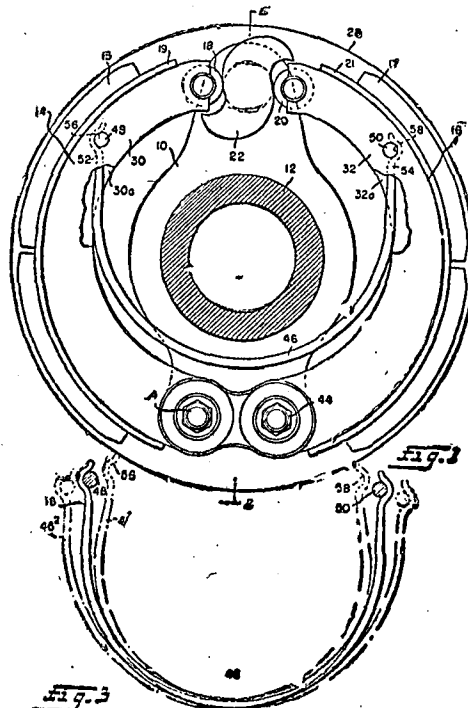

TERMO Nº 113.991 de 22 de outubro de 1962

Requerente: JOSEPH BANCROFT & SONS CO. - E.U.A.

Privilégio de Invenção: "APARELHO PARA ENCRAPSAR E ENROLAR FIO E PROCESSO DE FIXAR O ENCRAPSAMENTO DE FIO"

PONTOS CARACTERÍSTICOS

1. Aparêlho para encrespar e enrolar fio que compreende uma câmara de encrespamento alongada tendo uma extremidade de entrada e uma extremidade de saída, dispositivos introdutórios de fio a encrespar na extremidade de entrada da citada câmara para que seja dobrado e encrespado de encontro à massa de fio encrespado contido na citada câmara, e descarregar a massa de fio encrespado como uma maçaroca, pela extremidade de saída do citado encrespador, tendo a citada maçaroca uma secção transversal correspondente à da citada câmara; e um coletor colocado de modo a receber a citada maçaroca ao ser descarregada, caracterizado por ter o citado coletor a forma de uma lata de extremidade aberta tendo um fundo, paredes periféricas e uma luva central que formam um espaço anular para receber a citada maçaroca, mecanismo para avançar, relativamente, o citado coletor em relação à extremidade de descarga numa velocidade pre-determinada com relação à alimentação do citado fio, de modo a depositar a maçaroca numa sucessão de voltas dentro do citado coletor.

2. Aparêlho, de acordo com o ponto 1, caracterizado, ainda, por uma placa de cobertura apropriada para deslizar para dentro do citado espaço anular, ligada à extremidade do citado tubo e por ser o coletor montado de modo a se mover, axialmente, para acomodar o enrolamento de maçaroca dentro dele.

3. Aparêlho, de acordo com o ponto 2, caracterizado, ainda, pela citada placa de cobertura ter a forma helicoidal, para se conformar com as voltas da maçaroca, quando elas são postas dentro do citado coletor.

4. Aparêlho, de acordo com o ponto 1, caracterizado, ainda, por ser o citado tubo provido de uma porção terminal montada de modo a ter movimento universal em torno do eixo do citado tubo e mecanismo para oscilar a citada porção terminal em percurso arqueado à medida que o coletor roda, para depositar a maçaroca em sucessivas voltas superpostas em torno da citada luva.

5. Aparêlho, de acordo com o ponto 1, caracterizado, ainda, por ter um suporte rotativo para o citado coletor e por ser o citado suporte montado de modo a ter movimento axial, à medida que roda para criar espaço à medida que as voltas enroladas se acumulam dentro do citado coletor.

6. Aparêlho, de acordo com o ponto 1, caracterizado, ainda, por um suporte que sustenta o citado encrespador, sendo o citado suporte rotativo para remover o citado tubo do citado coletor, e um grampo para fixar o citado suporte em posição avançada.

7. Aparêlho, de acordo com o ponto 1, caracterizado, ainda, por serem a citada parede periférica e a citada luva formadas de material não condutor, ter um poste para receber a citada luva e uma parede periférica que circunda o primeiro poste, sendo o citado poste e a última parede citada de material não condutor, e por se fornecer um potencial elétrico de alta frequência ao citado poste e parede para submeter a citada maçaroca de fio a aquecimento dielétrico.

8. Processo de fixar o encrespamento de fio caracterizado por enrolar a maçaroca composta de a massa de fio encrespado num rolo e submeter o rolo a um campo de alta frequência para aquecer a maçaroca por aquecimento dielétrico.

Reivindica-se, de acordo com a Convenção Internacional e Art. 21 do Código da Propriedade Industrial, a prioridade do pedido correspondente depositado na Repartição de Patentes dos Estados Unidos da América, em 7 de novembro de 1961, sob N.º 150.791.

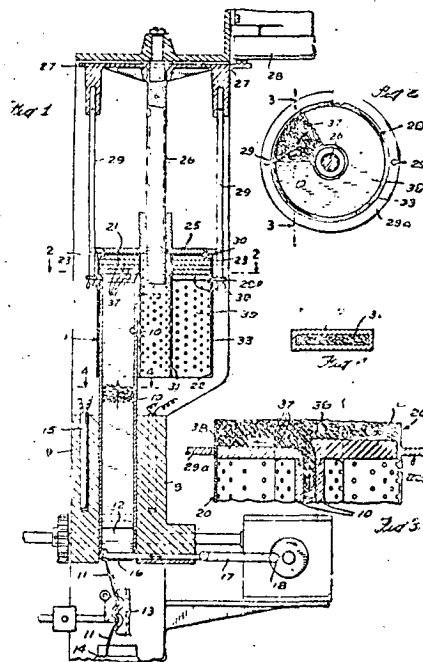

TERMO Nº 113.231

De 15 de setembro de 1959

S.A. Laboratório O. Casatiotti & C. - Itália.

Pontos Característicos

Processo de Preparação de Derivados de 5 - Hidróxi - 8 - Metóxi

- 2 - Metil - 4, 5 - Furo - 6, 7 - Cromona e os Produtos Obtidos por êsse meio.

Pontos Característicos

1 - Processo de preparação de derivados de 5 - hidróxi - 8 - metóxi - 2 - metil - 4' 5' - furo - 6, 7 - cromona caracterizado por compreender os referidos derivados tendo as seguintes fórmulas

2 - Processo de preparação do produto correspondente a fórmula I, de acordo com a reivindicação 1, caracterizado por ser tratado a "eds methylkellina" com o etilcloreto de B - dimetilamino, de modo a se obter a 5 - (B - dimetilaminoetóxi) - 8 - metóxi - 2 - metil - 4' - 5' furo - 6, 7 - cromona:

3 - Processo de preparação de derivados de 5 - hidróxi - 8 - metóxi - 2 - metil - 4' 5' - furo - 6, 7 - cromona, caracterizado por ser o composto, de acordo com a reivindicação 2, tratado com iodeto de metila, cloreto de metila ou brometo de metila de modo a se obterem as correspondentemente bases de amônio quaternário tendo a fórmula em que X = I, Cl, Br.

4 - Processo de preparação de derivados de 5 - hidróxi - 8 - metóxi - 2 - metil - 4' 5' - furo - 6, 7 - cromona caracterizado por ser, no composto de acordo com a reivindicação 3, substituído o halogênio da base de amônio quaternário por teofilina, de modo a produzir o produto de acordo com a fórmula II da reivindicação 1.

5 - Processo de preparação do produto conforme fórmula I, de acordo com a reivindicação 1, ca-

acterizado por ser no composto segundo a reivindicação 3 substituído o halogênio pelo hidróxi, correspondentemente é fórmula:

A requerente reivindica a prioridade do correspondente pedido depositado na Repartição de Patentes da Itália em 29 de dezembro de 1958, sob n.º 19.100-58.

COLEÇÃO DAS LEIS

1968

VOLUME V

ATOS DO PODER LEGISLATIVO

ATOS LEGISLATIVOS DO PODER EXECUTIVO

Leis de julho a setembro
Divulgação nº 1.064

PREÇO NC\$ 3,00

VOLUME VI

ATOS DO PODER EXECUTIVO

Decretos de julho a setembro
Divulgação nº 1.065

PREÇO NC\$ 6,04

A VENDA:

Na Guanabara

Seção de Vendas:

Avenida Rodrigues Alves nº 1

Agência I:

Ministério da Fazenda

Atende-se a pedidos pelo Serviço de Recbólo Postal

Em Brasília

Na sede do D. I. N.

MARCAS DEPOSITADAS

Publicação feita de acordo com o art. 100 e seus parágrafos do Código da Propriedade Industrial

Nº 861.756

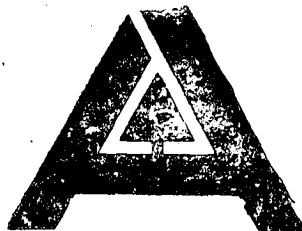

Requerente: Parsons & Whittemore, Inc.
Local: Nova York, Estado de Nova York, Estados Unidos da América do Norte

Nº 861.756

Requerente: Parsons & Whittemore, Inc.
Local: Nova York, Estado de Nova York, Estados Unidos da América do Norte

Classe: 4

Artigos: Pólpa descorada de madeira macia para papel kraft; pólpa descorada de madeira de lei para papel kraft

Nº 861.760

Ind. Brasileira

Requerente: Copiadora «A. A. A.» — Centro das Cópias e Fotocópias Ltda.

Local: São Paulo
Classe: 50

Atividade: Serviços de heliográficas, cópias fotostáticas, cópias mimeografadas, cópias fotográficas, cópias xerográficas, fotocópias, xerocópias, gravação de stencil para mimeógrafos, chapas para offset, plastificação de documentos, redução de desenhos e impressos e desenhos em geral

Nº 861.761

AGNALDO PERIGO A VISIA

Requerente: Produtora, Importadora e Distribuidora Famafilmes Ltda.
Local: São Paulo

Classe: 32

Artigos: Um filme cinematográfico

Nº 861.762

LONDON LOOK Ind. Brasileira

Requerente: Ino — Indústria Nacional de Ótica Ltda.
Local: São Paulo

Classe: 8

Artigos: binóculos, óculos e pince-nez

Nº 861.763

MARTE Ind. Brasileira

Requerente: Editora e Divulgadora Marte (P. Féledy)
Local: São Paulo

Classe: 32

Artigos: Almanques, álbuns, impressos, calendários, catálogos, histórias impressas, jornais, livros, revistas impressas, romances impressos

Nº 861.764

MISTERIO DOS DISCOS VOADORES Ind. Brasileira

Requerente: Editora e Oivulgadora Marte (P. Féledy)
Local: São Paulo
Classe: 49

Artigos: Para distinguir: Álbuns para colorir, álbuns para recortar e armar, álbuns para colar figurinhas etainshrcn buns para colar figurinhas

Nº 861.765



Requerente: Aliança Ltda.
Local: São Paulo
Classe: 41

Artigos: Para distinguir os seguintes artigos: Pães, biscoitos, oblachas, pães-doce, queijos, doces, panetones, sorvete e café

Nº 861.766



Requerente: Brasília Extração e Comércio de Areias Ltda.
Local: São Paulo
Classe: 4

Artigos: Para distinguir areia pedra e pedregulho para construções

Nº 861.767



Requerente: Restaurante e Lanches Barcaça Ltda.
Local: São Paulo
Classe: 41

Artigos: Para distinguir: Pães, bolos, biscoitos, rosas, sanduiches, empadas, pastéis, pizzas, churrascos, croquetes, coxinhas tortas e café

Nº 861.768

ACCRA Ind. Brasileira

Requerente: Accra — Pavimentação e Construção Ltda.
Local: São Paulo
Classe: 50

Artigos: Pavimentação e construção

Nº 861.769

"VINA DEL MAR" Ind. Brasileira

Requerente: Churrasco Vina Del Mar Ltda.
Local: São Paulo
Classe: 41

Artigos: Churrascos, lanches de aliche, mortadela, paio, patês, copa, sausichas, linguiça, musarella, queijo, requeijão, doce de leite, presunto, rosbife, rizotos, lasanhas, chouriços, pimentões e berinjelas recheadas, batatas fritas, maionezes macarronadas, pizzas, saladas diversas feijoadas, arroz, feijão, bife a cavalo, bife a milneza, bife a portuguesa, raviolo, gnocchi, rabanada

Nº 861.770

"TAGUACAR" Ind. Brasileira

Requerente: Taguacar S. A. Importação e Comércio
Local: São Paulo
Classes: 21 - 47 - 50
Classe: 21

Automóveis e suas partes integrantes, caminhões e suas partes integrantes, avanços de câmbio para veículos, amortecedores de veículos e câmaras de ar para veículos, breques, calotas direções para veículos, molas de veículos, freios de veículos, guidões para veículos, estribos, motofurgões e suas partes integrantes, para-brisas, para-lamas, para-choques, pedais de câmbio, raios para biciletas, dragas e rodas de veículos
Classe: 47

Alcool motor, alcool carburado, preparado para o aquecimento, cera para iluminação, combustíveis, fluidos combustíveis, fluidos lubrificantes, fluidos para isqueros, gás para iluminação, gás solidificado, lenha, gorduras, para lubrificação, briquetes para fogão, óleos para iluminação, lubrificação de qualquer espécie querosene, turfa, gasolina e petróleo refinado
Classe: 50

Oficina mecânica para serviços de assistência técnica

Nº 861.771

"OLIDIR" Ind. Brasileira

Requerente: Olidir Distribuidora de Produtos de Petróleo Ltda.
Local: São Paulo
Classe: 47

Artigos: álcoolmotor — alcool carburado, preparados para o aquecimento, cera para iluminação, combustíveis, fluidos combustíveis, fluidos lubrificantes, gás para iluminação, gás solidificado, lenha, gorduras para lubrificação, briquetes para fogão, óleos para iluminação, lubrificantes de qualquer espécies, óleos para amortecedores, querosene, turfa, gasolina e petróleo refinado

Nº 861.772

"R.L. CARDOSO" Ind. Brasileira

Requerente: R. L. Cardoso — Engenharia, Indústria e Comércio Ltda.
Local: São Paulo
Classe: 11

Artigos: Box para banheiro, maçarifas, maçaricos, avanços, alcatres, arcos de pua, arcos de serra, arrebites, arcos, botões puzadores, cadeados chaves de fenda, chaves de parafusos, parafusos, porcas, roçadeiras, catracas, martelos, rebites, tolos, roscas, sifões, serroaes, trinchante, trincos, telas de arame, serra, saca-taxas, terminais, tesouras tubos

Nº 861.773

"COLSEB" Ind. Brasileira

Requerente: Colseb — Química Industrial Ltda.
Local: São Paulo
Classes: 1 e 4
Classe: 1

Abrasive químicos, absorventes químicos, acetatos, aceto celuloso, adesivos químicos, absorventes químicos anilina, anticorrosivos químicos, benzina citratos, cloratos, corantes químicos, decorantes químicos, estearina, gases químicos, glicerina para indústria, óxidos, pós químicos, reagentes químicos, renovadores químicos, secantes químicos
Classe: 4

Breu em bruto ou parcialmente preparado, caolim em bruto ou parcialmente preparado, sebo em bruto, cera animal, em bruto ou parcialmente preparada, cera vegetal em bruto ou parcialmente preparada, cola animal em bruto ou parcialmente preparada, enxofre em bruto ou parcialmente preparado, gomas em bruto ou parcialmente preparada, parafina em bruto, pastas brutas ou parcialmente preparadas, sebo animal vegetal em bruto ou parcialmente preparado

Nº 861.774

"TAGUACAR-IMPORTAÇÃO E COMÉRCIO"

Requerente: Taguacar S. A. Importação e Comércio
Local: São Paulo
Classe: 33
Título

Nº 861.775

"ESPLANADA" Ind. Brasileira

Requerente: Auto Escola Esplanada Ltda.
Classe: 50
Artigo: Auto Escola

Nº 861.776

"OS GRANDES" Ind. Brasileira

Requerente: Osvaldo (Luis Bar) Local: São Paulo
Classe: 32
Artigo: Um conjunto vocal e musical

Nº 861.777

Ind. Brasileira

Requerente: Distribuidora de Papéis
«H. R.» Ltda.
Local: São Paulo
Classe: 36

Artigos: Papel almaço, papel aluminizado, papel celofane, papel crepon, papel carta, papel higiênico, papel de celulose, papel linho, papel estanho, papel para impressão, papel impermeável, papel de linha, papel para desenho, papel para embrulho, papel para encadernação, agendas em branco, álbuns em branco, brochuras não impressas, caixas de papelão, papelão para qualquer fim, envelopes, folhas de papel e papelão, notas fiscais, papel para escrever e róticos de papel

Nº 861.778

Ind. OLZEJO Brasileira

Requerente: Indústria de Calçados
Olzejo Ltda.
Local: São Paulo
Classe: 36
Artigos: Calçados

Nº 861.779

Ind. ASEPTOPLA Brasileira

Requerente: Allpac Indústria e Comércio de Embalagens Ltda.
Local: São Paulo
Classe: 28

Artigos: Sacos plásticos, invólucros, rolos plásticos, recipientes, vasos, caixas plásticas, caixinhas, estojos, tubos de matéria plástica ou sintética, cubos, artefatos de matéria plástica ou sintética, potes, pots para moldagens e embalagens plásticas

Nº 861.780

Ind. RENOVADORA NA CIOVAK Brasileira

Requerente: Editora Renovadora Nacional Ltda.
Local: São Paulo
Classe: 32

Artigos: Almanagues, agendas, boletins, impressos, folhetos, jornais, livros impressos, peças cinematográficas, peças teatrais, programas de rádio e televisão, suplementos juvenis e ilustrados, publicações impressas, prosas impressas, calendários, prospectos impressos, índices telefônicos, revistas e livros impressos

Nº 861.781

Indicado.

Ind. CAMPAJO Brasileira

Requerente: Campajo Indústria e Comércio de Materiais para Construção Ltda.
Local: São Paulo
Classe: 16

Artigos: Argila preparada para construção, cal para construção, caibros preparados para construção, calhas de telhado, cimento comum, esquadrias, estuques, lambris, lajes, lajeotas, mosaicos, impermeabilizantes de argamassa, calçilhos, caixas de cimento, tanques de cimento, lâmpadas, portas, janelas, grades, grades

grades, coleiras, para portas tintas para paredes, portas e muros, pilastras de concreto, pedregulhos e tijolos

Nº 861.782

Ind. ARAGUAIA Brasileira

Requerente: Construtora Araguaia S. A.
Local: São Paulo
Classe: 16

Artigos: Azulejos, caixas de cimento, cal, concreto, cimento, esquadrias, estacas impermeabilizantes, isolantes, ladrilhos, manilhas de barro, pedras, portas, soleiras, tijolos, telhas de barro, ferro e vidro, artigos esses empregados exclusivamente para construções

Nº 861.783

Ind. CHANCELA

Requerente: «Chancela» — Sociedade Civil Administradora Ltda.
Local: São Paulo
Classe: 50

Artigo: Como marca de serviço, de acordo com o art. 74 do C. P. I., a ser usada pela firma requerente, em seu ramo de administradora

Nº 861.784/800



Requerente: Mobilizadora de Capitais S. A. Mocasa — Financiamento, Crédito e Investimentos
Local: Rio Grande do Sul
Classes: 1 — 2 e 3

Artigos: Classe 1 — Para assinalar e distinguir genericamente os artigos da classe, a saber: Substâncias e preparações químicas usadas nas indústrias, na fotografia e nas análises químicas. Substâncias e preparações químicas anticorrosivas e anti-oxidantes. Classe 2 — Para assinalar e distinguir genericamente os artigos da classe, a saber: Substâncias e preparações químicas usadas na agricultura, na horticultura, na veterinária e para fins sanitários. Classe 3 — Para assinalar e distinguir genericamente os artigos da classe, a saber: Substâncias químicas, produtos e preparados para serem usados na medicina ou na farmácia.

Classes: 4 — 5 e 6

Artigos: Classe 4 — Para assinalar e distinguir genericamente os artigos da classe, a saber: Substâncias de origem animal, vegetal ou mineral, em bruto ou parcialmente preparadas e não incluídas em outras classes. Classe 5 — Para assinalar e distinguir genericamente os artigos da classe, a saber: Metais não trabalhados ou parcialmente trabalhados, usados nas indústrias. Classe 6 — Para assinalar e distinguir genericamente os artigos da classe, a saber: Máquinas e suas partes integrantes, não incluídas nas classes 7, 10 e 17. Classes: 7 — 8 e 9

Artigos: Classe 7 — Para assinalar e distinguir genericamente os artigos da classe, a saber: Máquinas de agricultura e horticultura e suas partes integrantes. Grandes instrumentos agrícolas, inclusive tratores. — Classe 8 — Para assinalar e distinguir genericamente os artigos da classe, a saber: Instrumentos de precisão, instrumentos científicos, aparelhos de uso comum, instrumentos e aparelhos didáticos, móveis de toda espécie, acessórios de aparelhos elétricos (inclusive válvulas, lâmpadas,

tomadas, fios e soquetes); aparelhos fotográficos, máquinas falantes, discos gravados e filmes revelados. Classe 9 — Para assinalar e distinguir genericamente os artigos da classe, a saber: Instrumentos musicais e suas partes integrantes, exceto máquinas falantes.

Classes: 10 — 11 e 12

Artigos: Classe 10 — Para assinalar e distinguir genericamente os artigos da classe, a saber: Instrumentos, máquinas, aparelhos e petrechos para a medicina, a arte dentária, a cirurgia e a higiene, exceto os incluídos na classe 34 — máquinas, aparelhos e instalações hospitalares, de expurgo e fins análogos, exceto móveis da classe 40. — Classe 11 — Para assinalar e distinguir genericamente os artigos da classe, a saber: Ferramentas de toda espécie (exceto quando partes de máquinas) ferragens e cutelaria em geral. Pequenos artigos de qualquer metal quando não de outras classes. Classe 12 — Para assinalar e distinguir genericamente os artigos da classe, a saber: Ferramentas de toda espécie (exceto quando partes de máquinas) ferragens e cutelaria em geral. Pequenos artigos de qualquer metal quando não de outras classes. — Classe 13 — Para assinalar e distinguir genericamente os artigos da classe, a saber: Botões e alfinetes comuns, fechos, corrediços e demais miudezas de armário não incluídas nas classes 13, 22, 24 e 48

Classes: 13 — 14 e 15

Artigos: Classe 13 — Para assinalar e distinguir genericamente os artigos da classe, a saber: Joalheria e artigos de metais preciosos, semi-preciosos e suas imitações, usados como adornos e não incluídos em outras classes; pedras preciosas e suas imitações. — Classe 14 — Para assinalar e distinguir genericamente os artigos da classe, a saber: vidro, cristal e seus artefatos não incluídos em outras classes. Classe 15 — Para assinalar e distinguir genericamente os artigos da classe, a saber: Artefatos de cerâmica (porcelana, faiança, louça vidrada e outros) para uso caseiro, adorno, fins artísticos e industriais, instalações sanitárias não incluídas em outras classes

Classes: 16 — 17 e 18

Artigos: Classe 16 — Para assinalar e distinguir genericamente os artigos da classe, a saber: Material exclusivamente para construção e adorno de prédio, estradas, etc., como cimento, azulejos, ladrilhos, telhas, portas, janelas etc., não incluídos em outras classes. Papel para forrar casa. — Classe 17 — Para assinalar e distinguir genericamente os artigos da classe, a saber: Artigos, máquinas e instalações para escritório e desenho, não incluídos nas classes 38 e 40. — Classe 18 — Para assinalar e distinguir genericamente os artigos da classe, a saber: Armas, munições de guerra e caça. Explosivos, fogos de artifícios

Classes: 19 — 20 e 21

Artigos — Classe 19 — Para assinalar e distinguir genericamente os artigos da classe, a saber: Animais vivos inclusive aves, ovos em geral, inclusive do bicho da seda. — Classe 20 — Para assinalar e distinguir genericamente os artigos da classe, a saber: Petrechos navais e aeronáuticos (salva-vidas, âncoras, cintos de natação, bóias, pára-quedas, etc.) — Classe 21 — Para assinalar e distinguir genericamente os artigos da classe, a saber: Veículos e suas partes integrantes, exceto máquinas e motores

Classes: 22 — 23 e 24

Artigos: Classe 22 — Para assinalar e distinguir genericamente os artigos da classe, a saber: Fios em geral para te-

celagem e para uso comum. Linhas de costura, para bordar, para uso comum. Linhas de costuras, para bordar, para tricotagem, etc. (exceto barbante). — Classe 23 — Para assinalar e distinguir genericamente os artigos da classe, a saber: Tecidos em geral. Classe 24 — Para assinalar e distinguir genericamente os artigos da classe, a saber: Artefatos de algodão, cânhamos, linho, juta, seda, lã e outras fibras não incluídas nas demais classes

Classes: 25 — 26 e 27

Artigos: Classe 25 — Para assinalar e distinguir genericamente os artigos da classe, a saber: Imagens, e gravuras, estátuas, estatuetas, estampas, manequins e análogos. Quaisquer obras de pintura e escultura não incluídas em outras classes. Classe 26 — Para assinalar e distinguir genericamente os artigos da classe, a saber: Artefatos de madeira, osso ou marfim, não incluídos em outras classes. Classe 27 — Para assinalar e distinguir genericamente os artigos da classe, a saber: Artefatos de palha ou fibra, não incluídos em outras classes

Classes: 28 — 29 e 30

Artigos: Classe 28 — Para assinalar e distinguir genericamente os artigos da classe, a saber: Artefatos e produtos acabados de origem animal, vegetal e mineral não incluídos em outras classes; artefatos e substâncias químicas não incluídos em outras classes. Classe 29 — Para assinalar e distinguir genericamente os artigos da classe, a saber: Escovas comuns (não incluídas nas classes 6, 11, 17 e 48), espanadores e vassouras. — Classe 30 — Para assinalar e distinguir genericamente os artigos da classe, a saber: Guarda-chuvas, bengalas e suas partes integrantes

Classes: 31 — 32 e 34

Artigos: Classe 31 — Para assinalar e distinguir genericamente os artigos da classe, a saber: Tendas, lonas, correias de transmissão de toda espécie, cordões, lha e barbante. Material de vedação e mangueira. — Classe 32 — Para assinalar e distinguir genericamente os artigos da classe, a saber: Jornais, revistas e publicações em geral. Álbuns e programas radiofônicos. Peças teatrais e cinematográficas. — Classe 34 — Para assinalar e distinguir genericamente os artigos da classe, a saber: Tapetes, cortinas e panos de assoalhos e paredes. Linóleos, oleados e encerados, inclusive para instalações hospitalares.

Classes: 35 — 36 e 37

Artigos: Classe 35 — Para assinalar e distinguir genericamente os artigos da classe, a saber: Couros e peles preparados ou não. Artefatos de couros e peles não incluídos em outras classes. — Classe 36 — Para assinalar e distinguir genericamente os artigos da classe, a saber: Artigos de vestuário de toda sorte, inclusive de esporte e para crianças (fraldas, cueiros etc.) — Classe 37 — Para assinalar e distinguir genericamente os artigos da classe, a saber: Roupa de cama e mesa, inclusive cobertores. Toalhas de uso pessoal, pano de prato e análogos

Classes: 38 — 38 e 39

Artigos: Classe 38 — Para assinalar e distinguir genericamente os artigos da classe, a saber: Papel e seus artefatos, livros não impressos, etc., não incluídos nas classes 16, 44 e 49. — Classe 39 — Cartões comerciais e de visitas, cheques, duplicatas, envelopes de qualquer tipo, etiquetas impressas, faturas, letras de câmbio, notas promissórias, papéis de carta, recibos e róticos. Classe 39 — Para assinalar e distinguir genericamente os artigos da classe, a saber: Artefatos de borracha e de guta-percha não incluídos em outras classes

Classes: 40 — 41 e 42

Artigos: Classe 40 — Para assinalar e distinguir genericamente os artigos da classe, a saber: Móveis de metal, vidro ou madeira, estofados ou não. Colchões, travesseiros e acolchoados para móveis. — Classe 41 — Para assinalar e distinguir genericamente os artigos da classe a saber: Substâncias alimentícias e seus preparados. Ingredientes de alimentos. Essências alimentícias. — Classe 42 — Para assinalar e distinguir genericamente os artigos da classe a saber: Bebidas alcoólicas e fermentadas, não incluídas na classe 3

Classes: 43 — 44 e 45

Artigos: Classe 43 — Para assinalar e distinguir genericamente os artigos da classe, a saber: Refrescos e águas naturais e artificiais, usadas como bebidas, não incluídas na classe 3. — Classe 44 — Para assinalar e distinguir genericamente os artigos da classe, a saber: Tabaco manufaturado ou não. Artigos para fumantes, exceto papel — (classe 38). — Classe 45 — Para assinalar e distinguir genericamente os artigos da classe, a saber: Sementes e mudas para a agricultura, horticultura e a floricultura, flores naturais

Classes: 46 — 47 e 48

Artigos: Classe 46 — Para assinalar e distinguir genericamente os artigos da classe, a saber: Velas, fósforos, sabão comum e detergentes. Amido, anil e preparações para lavanderia. Artigo para conservar e polir. — Classe 47 — Para assinalar e distinguir genericamente os artigos da classe, a saber: Combustíveis, lubrificantes e substâncias e produtos destinados a iluminação e ao aquecimento. Classe 48 — Para assinalar e distinguir genericamente os artigos da classe, a saber: Perfumarias, cosméticos, dentífricos, sabonetes e preparados para o cabelo. Artigos de toucador e escovas para os dentes, unhas, cabelo e roupa

Classes: 49 e 50

Artigos: Classe 49 — Para assinalar e distinguir genericamente os artigos da classe, a saber: Jogos de toda espécie. Brinquedos e passatempos; petrechos e artigos para fins exclusivamente desportivos, exceto vestuário. Classe 50 — Financiamento, crédito e investimentos (Serviços de)

Nº 861.801/802

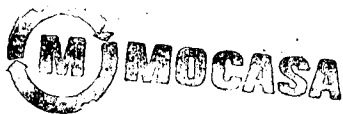

Requerente: Mobilizadora de Capitais S.A. Mocasa — Financiamento, Crédito e Investimentos
Local: Rio Grande do Sul
Classe: 33 — Sinal de Propaganda

Nº 861.803



Requerente: Escritório de Corretagem de Valores e Câmbio Ltda.
Local: Rio Grande do Sul
Classe: 50
Artigos: Corretagem de valores e câmbio (Serviços de)

Nº 861.804



Requerente: Emperplan — Empresa de Planejamentos e Pesquisas Ltda.

Local: Rio Grande do Sul

Classe: 50 — Marca de Serviço

Artigos: Organização econômico-administrativa; planejamentos administrativo e financeiro; pesquisas de mercados e de audiências de rádio, televisão e jornal; planificações publicitárias e de programações de veículos de divulgação e propaganda, bem como de outras empresas (Serviços de).

Nº 861.805

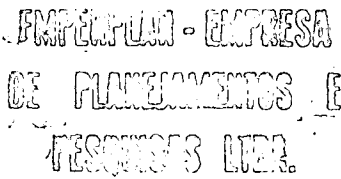

Requerente: Emperplan — Empresa de Planejamentos e Pesquisas Ltda.
Local: Rio Grande do Sul
Artigos: Organização econômico-administrativa

Nº 861.806

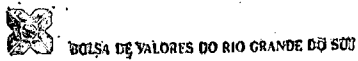

Requerente: Bolsa de Valores do Rio Grande do Sul
Local: Rio Grande do Sul
Classe: 50
Artigos: Corrétagens de valores (Serviços de)

Nº 861.807

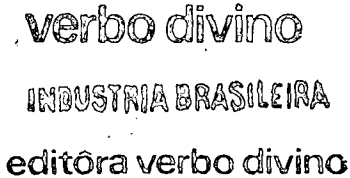

Requerente: Sociedade Propagadora So- verdi, soc. civil
Local: São Paulo
Classe: 16

Artigos: para distinguir: Alcatroados para construções; argila preparada para construções; argamassas para construções; asfalto para construções; azulejos para construções; balaustres de construções; balcões quando construções; bal- tentes para construções; blocos para construções; blocos para pavimentações; calhas de telhados; cimento comum; cail- bro preparado para construção; caixas de cimento; caixilhos; cal para constru- ções; chaminés de concreto; chapas para construções; colunas para construções; cornijas de concreto; cré para constru- ções; divisões pré-fabricadas; drenos para construções; edificações pré-mol- dadas; esquadrias; estacas preparadas para construções; estruturas para cons- truções; esuque; fôrros, frisos; guichets; grades; imitações de mármore para construções; impermeabilizadores de arg- amassas; janelas; ladrilhos; legeotas; lejes; lambris; lamelas; lixeiras para construções; luvas de junções para cons- truções; macadame; madeira preparada para construções; manilhas; mármore preparados para construções; massas para paredes; mosaicos; papel para for- rar casa; paredes divisionárias inclusive de escritórios; parquetes; peças orna- mentais de cimento ou gesso, para tetos, paredes, exceto da classe 25; pedregu- lhos preparados para construções; pilas- tras de concreto; pisos; placas para pav- imentação; pedras preparadas para construção; portas; portões, prateleiras quando construções; produtos betumino- sos para construções; produtos de base

asfáltica; soleiras para portas; tacos; tanques de cimento; talhas; tijolos; tin- tas para paredes, muros, portas e jane- las; tubos de concreto; tubos de uso ex- clusivo em construções; tubos de ven- tilação de edifícios; venezianas; viga- mentos preparados para construções; vigas preparadas para construções; vitrinas quando construções; vitros (ou vitreaux)

Classe 17

Artigos: Para distinguir: Abridores de envelopes; almofadas de carimbos; apa- gadores de tinta; aparelhos duplicadores de cópias; apontadores de lápis; arqui- vos; berços para mata-borrão; borrachas; brochas; canetas comuns; canetas este- rográficas; canetas para desenho; can- etas-tinteiro; caixa para papéis; caixas registradoras; carbono-papel; carimba- dores; carimbos; cesto para papéis; classificadores; clips; cofres; coladores; colas para escritórios; compassos; con- juntos para secretária; cortadores de papel; datadores; depósitos para cola; descansos para lápis e canetas; desenha- dores; duplicadores de cópias; espátulas; esponjas para escritórios; esquadros; es- tereocartógrafos; estereógrafos; est.letes para papéis; estojos de canetas; estojos de lápis; fichários; fitas gomadas; fitas para máquinas; furadores para papel; fuzis; ganchos para papéis; giz para es- crever e desenhar; godets; goma arábi- ca; gomadores; grafites par alapiseiras; grampos de escritórios; guarda-papéis; guarda-ponta de lápis; índices para ar- quivar documentos; instrumentos de desenho; instrumentos de escrever; ins- trumentos de selar; jogos para mesa de escritórios; lacres para envelopes; lápis; lapiseiras; mapotecas; máquinas de apor- tar lápis; máquinas de calcular; máqui- nas de endereçar; máquinas de escrever; máquinas de grampear; máquinas de re- gistrar; máquinas de somar; megalógra- fos; molhadores de dedos para escritó- rios; multiplicadores de cópias; normó- grafos; pa- s de pintor; pantógrafos; papel carbono; papel stencil; pastas de arquivo; pastas de mesas; pastéis de tinta para desenho; penas; percevejos; perfumadores de escritórios; pesos para papéis; pincéis de desenho; pincéis de cola; planchetas; ponteiras de borracha para dedos; ponteiras para lápis; por- ta-blocos; porta-canetas; porta-carimbos; porta-cartões; porta-papel; porta-penas; porta-tinteiros; prendedores de papéis; prensas de escritórios; raspadeiras; re- gistradoras de uso em escritórios — má- quinas; registradoras de uso em escri- tórios; régua de uso em escritórios e para desenhos; separadores de papéis; separadores para arquivos; sinetes; sten- cil; suportes para canetas e lápis; tá- buas de desenhos; tecnígrafos; tintas para carimbos; tintas para desenhos; tintas para duplicadores; tintas para es- crever; tintas para marcar; umedece- dores de dedos; umedecedores para copiar;

Classe: 25

Artigos: Para distinguir: Ações; álbuns de fotografias; apólices; árvores de natal; bandeiras; bibelots artísticos; bolas artísticas para árvores de natal e simi- lares; bônus; bouquets artificiais; bustos; cartas geográficas; cartazes; cartões postais; clichês; cópias fotográficas; có- pias fotostáticas; cópias heliográficas; decalcomanias; desenhos; diplomas; dis- plays; distintivos de associações, clubes, etc.; enfeites artísticos para árvores de natal; enfeites artísticos (não ali- mentícios) para bôlos; escapulários; es- cudos; esculturas, estampas; estandar- tes; estátuas; estatuetas; estereótipos; festões figuras; flâmulas; flores artifi- ciais; frutas artificiais; fotografias, gra- vuras; hermas; imagens; imitações de

flores; imitações de frutas; inscrições gravadas para monumentos, sepulturas etc.; lápides gravadas para sepulturas; letreiros (exceto quando parrelhos); manequis e análogos; mapas; maquetes; modelos para serem copiados; monu- mentos artísticos; modas; mostruários artísticos; obras artísticas; obras de esculturas; obras de pinturas; painéis; paisagens; pinturas artísticas; placas para residências, monumentos, sepultu- ras, etc.; plantas de obras; pratos con- pinturas ou gravações para ornamen- tações; projetos desenhados; prospecto de fotografias ou desenhos; quadros artísticos; reproduções de obras artís- ticas; riscos para bordados; rótulos ar- tísticos; santinhos; selos; suportes artís- ticos para vitrinas; tabletas; títulos, vistas paisagísticas

Classe: 32

Artigos: Para distinguir: Almanagues; álbuns impressos; armários; calendários; catálogos; crônicas impressas; designa- ção de filmes; designação de peças tea- trais; discursos impressos; folhetos im- pressos; folhinhas impressas; índices te- lefônicos; jornais; livros; músicas im- pressas; orações impressas; peças cine- matográficas; peças teatrais; poesias im- pressas; programas de circo; programas de televisão; programas impressos; pro- paganda escrita impressas; prospectos impressos escritos; prosas impressas; pu- blicações impressas; revistas impressas; romances impressos; roteiros impressos de filmes; roteiros impressos de peças teatrais; scripts de cinema; scripts de teatro; scripts de televisão; selos im- pressos

Classe: 38

Artigos: Para distinguir: Agendas em branco; álbuns em branco; argolas de papel ou papelão; aros de papel ou papelão; balões de papel para enfeitar; bilhetes de ingressos; bilhetes de pas- sagens; bobinas de papel; blocos para anotações; blocos para cálculos; blocos para correspondência; blocos para de- senhar; blocos para escrever; brochuras não impressas; cabogramas — papel para cadernetas em branco; cadernos es- colares; cadernos para desenhos; caixas de papelão; capas de papel para do- cumentos; capas de papelão para do- cumentos; carteiras de papel; carteiras de papelão; cartolina; cartões de identi- dade; cartões de visitas; cartões em branco; cartões índices; cartuchos de cartolina não de outras classes; chapas de papelão para fins diversos; chapas planográficas; cheques em branco; du- plicatas; encadernações de papel; en- cadernações de papelão; etiquetas; fa- turas; folhas de celulose; folhas de papel; folhas de papelão; folhas índi- ces; guardanapos de papel; ingressos de papel ou cartolina; lenços de papel; livros comerciais em branco; livros de contabilidade; livros fiscais em branco; livros não impressos; malas de papelão; maletas de papelão; mata-borrão; notas fiscais; notas promissórias; ornamentos de papel; papel absorvente; papel al- maço; papel aluminizado; papel celo- fane; papel crepon; papel carta; papel de celulose; papel de linho; papel de seda; papel encerado; papel estanhado; papel higiénico; papel impermeável; papel linha água; papel para desenhos; papel para embrulho; papel para enca- dernação; papel para escrever; papel para impressão; papelão para qualquer fim; papelinhos para fins diversos; pas- sagens de papel ou cartolina; pastas de cartolina; promissórias em branco; radiogramas — papel para \$; recibos em branco; recipientes de papel; reci- pientes de papelão; rosetas de papel; rolos de papel; rótulo de papel; sacos de papel; talão de cabogramas; talão

De ingressos; talão de passagens; talão de promissórias; talão de radiogramas; talão de recibos; talão de telegramas; telegramas em branco; tubo de cartão; tubos de papel; tubos de papelão; tubetes de papel; tubetes de cartão; tubetes de papelão; vasos de cartolina ou papelão

Classe: 50

Artigos: Para distinguir: Serviços litográficos; Tipográficos; Pinturas de prédios; Serviços de distribuição de jornais; revistas, transportes de cargas, de passageiros; Serviços de telecomunicações; Serviços de telefonis; Serviços de lavanderia; Serviços de tinturarias; Serviços de estamparias; Serviços de galvanoplastia; Serviços de cromação; Serviços de relojoarias, ourivesaria; Serviços de barbearia; Serviços de terraplenagem; Serviços de construção de estradas; Serviços de planejamento, incorporações; investimentos; administração de bens móveis e imóveis de terceiros ou por conta própria; Serviços de bar, boites, restaurantes, hotéis; Serviços de estacionamento de auto; Serviços de corretagem de qualquer espécie, operações bancárias, fiduciárias, debêntures; Serviços de turismo; Serviços de fotogrametria; Serviços de mecânica, funilaria, pintura, eletricidade, de representação por conta própria ou de terceiros; Manutenção e assistência de serviços telefônicos; de telecomunicações e correlatos; Serviços de Engenharia, para distinguir: um clube de campo, uma escola de qualquer grau; um instituto de beleza, uma garagem, um cinema ou teatro; Serviços de distribuição de eletricidades

Classe: 33

Artigos: Gênero de negócio: Para distinguir: Academias; Aeroportos; Agremiações carnavalescas; Agremiações científicas; Agremiações esportivas; Agremiações estudantis; Agremiações literárias; Agremiações operárias; Agremiações políticas; Agremiações recreativas; Agremiações religiosas; Agências de despacho; Agências de propriedade industrial; Agências de serviços; Agências de turismo e viagens; Agências noticiosas; Agências teatrais; Asilos; Associações civicas; Associações culturais; Associações de classe; Associações humanitárias; Associações sociais; Associações recreativas; Associações religiosas; Ateliers; Auditórios; Autódromos; Balneários; Bancos; Barbearias; Bibliotecas; Boites; Bolsas de apostas; Bolsas de Valores; Cabarés; Cabeleiros; Cartórios; Casas bancárias; Casas residenciais; Cassinos; Cinemas; Circos; Clubes; Colégios; Concursos — organizadoras de §; Conjuntos artísticos; Conjuntos musicais; Conjuntos orquestrais; Companhias de seguro; Conservatórios de música; Conventos; Construtoras; Consultórios dentários; Consultórios médicos; Consultórios veterinários; Cursos; Dançings; Decoradores; Dispensários de caridade; Edifícios; Editoras; Educandários; Empresas de administração de bens; Empresas de administração de empresas; Empresas de administração de obras; Empresas de carros; Empresas de cobranças; Empresas de construções; Empresas de demolições; Empresas de desinfecções; Empresas de diversões; Empresas de entregas; Empresas de jogos; Empresas de mudanças; Empresas de orientações; Empresas de planejamentos; Empresas de publicidade; Empresas de propaganda; Empresas de serviços cirúrgicos; Empresas de serviços datilográficos; Empresas de serviços fotográficos; Empresas de serviços fotostáticos; Empresas de serviços funerários; Empresas de serviços heliográficos; Empresas de

rádio-transmissão; Empresas de teatro; Empresas de televisão; Empresas de transportes; Empresas de turismo; Empresas imobiliárias; Escolas; Escritórios de advocacia; Escritórios de agrimensura; Escritórios de arquiteturas; Escritórios de análise; Escritórios de auditorias; Escritórios de contabilidades; Escritórios de corretagem; Escritórios de desenho; Escritório de despachantes; Escritórios de detetives; Escritórios de engenharia; Escritórios de estudos técnicos; Escritórios de tradutores; Exposições; Faculdades; Fazendas; Festas — organizadoras §; Garagem; Ginásios; Glebas; Gráficas; Grêmios literários, esportivos etc.; Hipódromos; Hospitais; Igrejas; Institutos de beleza; Institutos de ensino; Irmandades; Jardins de infância; Jardins Zoológicos; Lavanderias; Lojas maçônicas; Loteamentos; Lubrificação — serviços de §; Mansões; Museus; Oficinas gráficas; Oficinas de concertos; Oficinas mecânicas; Orfanatos; Organizações não comerciais; Organizadoras de concursos; Organizadoras de festas; Orquestras; Palácios; Parques; Partidos políticos; Piscinas; Portos; Pronto-socorros; Rinks; Rodoviárias; Salões de barbeiro; Salões de beleza; Salões de bilhares; Salões de dança; Salões de exposições; Sindicatos; Sítios; Solares; Teatros; Telégrafos; Templos; Tipografias; Universidades

Nº 861.812

EDIFÍCIO

NEY PIMENTA DE MORAES

Título de Estabelecimento
Local: Estado da Guanabara
Classe: 33

Nº 861.809



Requerente: Indústria Musical Rod Ltda.
Local: São Paulo
Classe: 9

Artigos: para distinguir cordas para instrumentos musicais

Nº 861.810

FRUMON-PRODUÇÃO
E COMÉRCIO DE
FRUTAS
São Paulo-Capitol

Requerente: Afonso Cestari
Local: São Paulo
Classe: 41

Nº 861.811

FRUMON
Indústria Brasileiro

Local: São Paulo
Classe: 41

Artigos: para distinguir: frutas em ge-

Nº 861.812

S/A. INDÚSTRIAS ZILLO

Requerente: S.A. Indústrias Zillo
Local: São Paulo

Nº 861.813

USINA BARRA GRANDE
DE LENÇÓIS S/A.

Requerente: Usina Barra Grande de Lençóis S.A.
Local: São Paulo

Nº 861.814

CREPE-MARROCAIN
Indústria Brasileiro

Requerente: Lanificio Santo Amaro S.A.
Local: São Paulo
Nº 861.815

Requerente: Açucareira Zillo — Lorenzetti S.A.
Estabelecido em: Lençóis Paulista — Estado de São Paulo

Nº 861.816

AÇUCAREIRA ZILLO
LORENZETTI S/A.

Requerente: Editora e Distribuidora Gália Ltda.
Local: São Paulo
Classe: 32
Para distinguir: revista

Nº 861.817

REVISTA DA RAÇA
CHAROLÊSA

Requerente: Miaccad Comercial Ltda.
Local: São Paulo
Classes: 33 — 36 — 37 — 49

Nº 861.818

CASA ESMERALDA
São Paulo-Capitol

Requerente: Dericall — Derivados de Cal Ltda.
Local: São Paulo
Classe: 16

Artigos: para distinguir: argamassas, areia, argila, blocos para construções, caixas d'água, chapas, cal hidráulica, cré, cal, concreto, cimento, estuque, gesso, lages, ladrilhos, mosaicos, mantilhas, massas para revestimentos, pisos, placas para pavimentação, pedregulhos, revestimentos para paredes e para uso em construções em geral, tintas a cal não concluídas em outras classes, telhas, tijolos, tubos de ventilação

Nº 861.819

DERICAL
Indústria Brasileiro

Local: São Paulo
Classe: 16
Artigos: para distinguir: Serviços Médicos Radiofônicos S/C.

Nº 861.820

NOVI - SERVIÇOS
MÉDICOS RADIOFÔNICOS
S/C.

Requerente: Impromora Rojag Ltda.
Local: São Paulo
Classe: 1

Artigos: para distinguir: filmes fotográficos sensíveis, filme virgem negativo filme virgem positivo, filme virgem negativo — som

Nº 861.821

ROJAG
Indústria Brasileiro

Classe: 8

Artigos: para distinguir: filmes revelados, fitas magnéticas, fitas gravadas, projetores de slides, projetores, puxadores de filmes, diafragmas para fotografias, bobinas, focalizadores, prismas fotográficos e cinematográficos, negativo de focalização, tripés, câmaras fotográficas e cinematográficas (máquinas fotográficas), lâmpadas de projeção, prensas para filmes, refletores, aparelhos de projeção, chassis para chapas cinematográficas

Classe: --

Artigos: para distinguir: artigos e acessórios de metal: carretéis, puxadores, latas, tambores para transporte de fitas, embalagens de metal, guarnições de metal para aparelhos cinematográficos e fotográficos, fitas metálicas, pinos, rebites, chapas e placas metálicas, armações de metal, cavaletes, molas comuns, perfurados de metal e suportes

Nº 861.823

PLAZA

Requerente: Hotelaria do Sul Ltda.
Local: Porto Alegre — RGS
Classe: 50

Artigos: para distinguir como marca de serviços: Promoções sociais, reuniões, convenções, banquetes, feiras, exposições, desfiles, concursos, bailes e recepções

Nº 861.824

PLAZA PRESENTES
Porto Alegre-Rio
Grande do Sul

Requerente: Hotelaria do Sul S.A.
Estabelecido em Porto Alegre — RGS
Classes: 13, 15, 33 e 36

Nº 861.825

PLAZA SÃO RAFAEL
Porto Alegre-Rio
Grande do Sul

Requerente: Hotelaria do Sul S.A.
Classes: 33, 41 e 42

Nº 861.826

PLAZA LOCADORA
DE AUTOMÓVEIS
Porto Alegre-Rio
Grande do Sul

Requerente: Hotelaria do Sul S.A.
Estabelecido em Porto Alegre — RGS
Classes: 21 e 33

Nº 861.827

**BAR E RESTAURANTE
PLAZA
Porto Alegre - Rio
Grande do Sul**

Requerente: Hotelaria do Sul S.A.
Local: Porto Alegre - RGS
Classes: 41, 42, 43 e 33

Nº 861.828

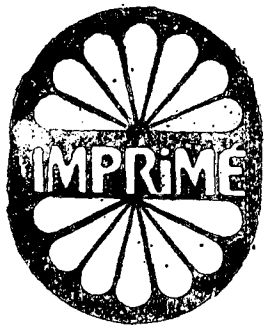

INDÚSTRIA BRASILEIRA

Requerente: Imprimé S.A. Indústria de Malhas
Local: São Paulo
Classe: 23

Artigos: Para distinguir tecidos em geral, tecidos para confecções em geral, para tapeçaria e para artigos de cama e mesa: Algodão, alpaca, cânhamo, cetim, caroiá, casimiras, fazendas e tecidos de lã em peças, juta, jersey, linho, nylon, paco-paco, percalina, rami, rayon, seda natural, tecidos plásticos, tecidos impermeáveis, tecidos de pano couro, veludos, tecidos sintéticos de fios acrílicos

Classe: 24

Artigos: Para distinguir artefatos de algodão, nylon, plásticos, cânhamo, caroiá, juta, lã, linho, paco-paco, rami, rayon, seda natural e outras fibras: Alamares, bolsas de tecidos para senhoras, bordados, cordões, cadarços, coberturas para objetos fabricados de tecidos, debruns, etiquetas, entretelas, fitas, franjas, galões, mantas, ombreiras, passamanarias, palmilhas, rendas, redes, sacos e telas para bordar

Classe: 36

Artigos: Para distinguir artigos de vestuários e roupas feitas: Blusas, casacos, capas, cintas, calças, camisas, calçados, camisetas, gravatas, jogos de lingerie, meias, malôs, peão, pullover, pijamas, roupa, shorts, soutiens, uniformes e vestidos

Nº 861.831

Antilope

Indústria Brasileira

Requerente: Tanac S.A. Indústria de Tanino
Local: Rio Grande do Sul
Classe: 4

Artigos: Algas marinhas, algodão em rama, âmbar, asfalto, argila refratária, areia para fundição e monazitica, asbestos, azoviche; baurita, barras e bastantes de baleia, borrecha bruta, breu; cola, cânhamo, cana de índio, cabelo ou crina animal, corantes animais, vegetais ou minerais em bruto, cascas para curtir, cera virgem, cordas, cizas, cortiça, caulim, couro animal ou vegetal, chifres, conchas, coral, espermacete, enxofre, estopa; folhagens, fibras; gomas e

colas em bruto, gorduras, grafite e guaraná em bruto, gomalaca, gúta-pereha, hervas em bruto; juta; lã em bruto; minhocas, madreperola, marfim, manganéz, minérios, madeiras brutas, acabadas, semi-acabadas, aplainadas e compensadas; nacar; óleo de espermacete, óleos em bruto; paina, parafina, pasta de papel, de madeira, de algodão ou lã, pedras, pelos de animais, penas, penugens, piassava, pixe, póipa; raízes, rami, resinas; sêbo, serragem, talco, terra cota, turfa

Nº 861.832



INDÚSTRIA BRASILEIRA

Requerente: Tanac S.A. Indústria de Tanino
Local: Rio Grande do Sul
Classe: 2

Artigos: Aducos, ácidos sanitários, águas desinfetantes e para fins sanitários, água oxigenada, apanha-mosca e insetos (de goma e papel ou papelão), álcalis; bactericidas, baraticidas, carrapaticidas, cresol, cresotalina, creosoto; desodorantes, desinfetantes, defumadores; esterminadores de pragas e hervas daninhas, esterilizantes, embrocções para animais, enxertos; farinhas de ossos, fertilizantes, fosfatos, formicidas, fumigantes, fungicidas; glicose para fins veterinários, guano; herbicidas; iodo; inseticidas, insetifugos; larvicidas; microbicidas, medicamentos para animais, aves e peixes; óleos desinfetantes e veterinários; papel mata-mosca, petróleo sanitários e desinfetantes, papel fumegatório, pós inseticidas, parasiticidas, fungicidas e desinfetantes, preparações e produtos inseticidas; germicidas, desinfetantes e veterinários; raticidas, remédios para fins veterinários, sabões veterinários e desinfetantes, sais para fins agrícolas, hortícolas, sanitários e veterinários, sulfatos, superfosfatos; vacinas para aves e animais, venenos contra insetos, animais e hervas daninhas

Nº 861.834



IND. BRASILEIRA

Requerente: Mobiliária Leblon S.A.
Local: São Paulo
Classe: 40

Artigos: Para distinguir acolchoados para camas e móveis, almofadas, aparadores, armários, balcões para venda, berços, biombo, cabides, cadeiras, camas, canapés, castres, colchões, calções de molas, cômodas, coxins, divans, enxergões, estantes, guarda-roupa, mesas, mobílias de sala, de jantar, mobílias de quarto, poltronas, prateleiras, sofás, sofás-cama e sofás-beliche estofados

Nº 861.833

**MOBILIÁRIA
LEBLON S/A**

Requerente: Mobiliária Leblon S.A.
Local: São Paulo
Nome de empresa.

Ns. 861.835-838

**COMBAIR
IND. BRAS.**

Requerente: Combaire Serviços de Administração Ltda.
Local: São Paulo
Classe 6

Artigos: Acoplamentos axiais; alavancas mecânicas e partes de máquinas; anéis de segmento e partes de máquinas; arietes; arnezes; arranques de motores; aros de máquinas; balancetes de máquinas; bases de máquinas; barras de máquinas; bielas; blocos para máquinas; bombas; braçadeiras de máquinas; braços de máquinas; brocas mecânicas; bronzes de máquinas; buchas de máquinas; cadeias para máquinas; caixas partes de máquinas; calços partes de máquinas; caldeiras de máquinas; câmbios; camisas para máquinas; canos partes de máquinas; cilindros de máquinas; colares para máquinas; compressores; comutadores de força; comutadores de velocidade; condensadores de máquinas; condutos para máquinas; contra-hastes de máquinas; contrapesos de máquinas; coroas para máquinas; corrediças para máquinas; correntes de máquinas; correntes de transmissão; cruzeiros para máquinas; cubos para máquinas; culatras de máquinas; dinamos; discos de máquinas; eixos de máquinas; êmbolos; engrenagens me máquinas; esmeris de máquinas; esmeris mecânicos; excêntricos de máquinas; facas partes de máquinas; ferramentas mecânicas; ferramentas partes de máquinas; filtros de máquinas; flocos de máquinas; formas de máquinas; fornos de máquinas; freios; fresas; furadores de máquinas; gatilhos de máquinas; geradores de corrente; grelhas de máquinas; guias partes de máquinas; hastes de máquinas; juntas para máquinas; lançadeiras para máquinas; lubrificadores de partes de máquinas; mecanismos de máquinas; molas de máquinas; motores; munhões para máquinas; parafusos para máquinas; pedais de máquinas; pentes de máquinas; pingadores de máquinas; pistões de máquinas; placas para tornos; placas partes de máquinas; planetárias; polias; pratos de máquinas; ralos de máquinas; receptáculos de máquinas; redutores para máquinas; reguladores de força para máquinas; reguladores de velocidade, para máquinas; rolamentos de motores; rolos partes de máquinas; rotores; segmentos; separadores, partes de máquinas; tambores, partes de máquinas; tubulações, para caldeiras; turbinas; válvulas, partes de máquinas; ventiladores, partes de máquinas; virabrequins; volantes, partes de máquinas

Classe 7

Artigos: Aduadores; ancinhos; arados; arrancadores de frutos; arrancadores de plantas; arranca-tocos; balancins; batidas agrícolas; bicos para arados; bombas agrícolas; borricadores agrícolas; braços de arados; cavadeiras; ceifadeiras; charruas; escavadeiras mecânicas; desbrotadores agrícolas; desbrotadores; eixos de máquinas agrícolas; escarificadores; escarificadoras mecânicas; fenadeiras; grades de discos ou den-

tes; lança-chamas agrícolas; máquinas adubadeiras; máquinas amassadoras; agrícolas; máquinas arrancadoras de tocos; máquinas batadeiras agrícolas; máquinas borricadoras agrícolas; máquinas capinadeiras; máquinas carpidadeiras; máquinas cavadeiras; máquinas ceifadeiras; máquinas colhedadeiras; máquinas cortadeiras de plantas; máquinas cultivadoras; máquinas de abrir canais de irrigação; máquinas de amanho terra; máquinas de colher algodão; máquinas de colher frutas; máquinas de combater pragas; máquinas de cortar galhos; máquinas de cortar raízes; máquinas de matar formigas e outros insetos; máquinas derrubadoras de árvores; máquinas resinificadoras de plantações; máquinas empilhadeiras agrícolas; máquinas espalhadoras de terra; máquinas enxofreadoras para agricultura; máquinas escarificadoras; máquinas escuradeiras; máquinas extintoras de ervas daninhas e pragas; máquinas insetifugas agrícolas; máquinas irrigadoras agrícolas; máquinas lança-chamas agrícolas; máquinas leivadeiras; máquinas niveladoras agrícolas; máquinas podadeiras; máquinas pulgadeiras agrícolas; máquinas sachadeiras agrícolas; máquinas semeadeiras agrícolas; moínhos de ventos; moidadeiras; moto-arados; moto-charruas; motores agrícolas; niveladores agrícolas; pulverizadores agrícolas; relhas de arado; rodas de arado; rolos compressores para esfarelar terra; rolos destorroadores; semeadoras; timões de arados; tratores agrícolas; vaporizadores agrícolas

Classe 20

Artigos: Ancoras; birutas; bóias; cabrestantes; cadeias de navios; croques para barcos; dispositivos para arriar botes; fiteixas hidráulicas para uso a bordo; ganchos para botes; molinetes; paraquedas; pinos para separar as pernas de cordas dos navios; proizes; turcos (ganchos para botes); vergas para mastros; vigas náuticas; vigias para prender barcos

Classe 21

Artigos: Alavanca de câmbio; amortecedores de veículos; aros para veículos; automóveis e suas partes integrantes; auto-caminhões e suas partes integrantes; auto-motizes e suas partes integrantes; aviões e suas partes integrantes; bancos de veículos; barcas e suas partes integrantes; barcos e suas partes integrantes; bicicletas e suas partes integrantes; botes e suas partes integrantes; braços para veículos; breques; calotas; câmaras de ar para veículos; camionetas e suas partes integrantes; caminhões e suas partes integrantes; carretas e suas partes integrantes; carrocerias; carros motores e suas partes integrantes; carros rebocados e suas partes integrantes; carros tanques e suas partes integrantes; cascos de embarcações; chapas para veículos; chassis; deslignadeiras de veículos; direções de veículos; dragas; eixos de direção para veículos; eixos de veículos; elevadores; embarcações e suas partes integrantes; engates de veículos; estrados de veículos; freios de veículos; frentes para veículos; furgões e suas partes integrantes; guindões para veículos; hélices de veículos; lanchas e suas partes integrantes; lemes; locomotivas e suas partes integrantes; manivelas para veículos; mastros; molas de veículos; motocargas e suas partes integrantes; motofunções e suas partes integrantes; motocicletas e suas partes integrantes; navios e suas partes integrantes; navios e suas partes integrantes; ônibus e suas partes integrantes; para-brisas de veículos; para-choques de veículos; para-lama de veículos; pedais de câmbio; petroleiros e suas partes integrantes; pick-ups e suas partes integrantes; pneumáticos de veículos;

montões de veículos; radiadores de veículos; raios para bicicletas; rebocadores e suas partes integrantes; rodas para veículos; trens e suas partes integrantes; trolleys; troleibus e suas partes integrantes; trucks e suas partes integrantes; vagões e suas partes integrantes; vagonetas e suas partes integrantes; varais de veículos; varetas para veículos

Nº 861.839

Aetos

Indústria Brasileira

Requerente: Importadora Aetos Sociedade Anônima
Local: Guanabara
Classes 8 e 13
Classe 8
Artigos da classe
Classe 13
Artigos da classe

Nº 861.840



Requerente: Irmãos Pinto da Silva & Cia. Ltda.
Local: Guanabara
Classes 8, 11 e 16
Insignia

Nº 861.841

O Quebra Galho de Botafogo

Requerente: Irmãos Pinto da Silva & Cia. Ltda.
Local: Guanabara
Classes 8, 11 e 16
Título

Nº 861.842

Negro, Negror, Negritude

Requerente: Luiz Clovis Scarpino e Rubem dos Santos
Local: Guanabara
Classes 8, 32 e 33
Expressão

Nº 861.843

Nem Todo Criolo é Doido

Requerente: Antônio Barroso Fernandes
Local: Guanabara
Classes 8, 32 e 33
Título

Nº 861.844

Limauto

Requerente: Auto Castro Lima Limitada
Local: Guanabara
Classes 8, 21 e 33
Título

Nº 861.845

Charme

Indústria Brasileira

Requerente: Charme Cabeleireiro Sociedade Anônima
Local: Guanabara
Classe 13
Artigos da classe

Nº 861.846

Edificio Marvil

Requerente: Condomínio do Edificio Marvil
Local: Guanabara
Classe 33
Título

3N

Requerente: welcome Roupas Limitada
Local: Guanabara
Classe 36

Artigos: Anaguas, aventais, bermudas, blusas, blusões, calças, calções, camisas, camisolas, capas, capotes, casacos, calçados, chapéus, chinelos, cintos, cintas, combinações, cuecas, cueiros, fardas, fraldas, guarda-pó, gravatas, japonsas, lenços, ligas, lingerie, luvas, maiôs, meias, paletós, pijamas, pulovers, roupas brancas de uso pessoal, soutiens, saias, corpetes, shorts, sueters, tunicas, uniformes, vestidos e sandálias

Nº 861.848

Voilé

Requerente: G. Mansour & Cia. Limitada
Local: Guanabara
Classe 36

Artigos: Anaguas, aventais, bermudas, blusas, blusões, calças, calções, camisas, camisolas, capas, capotes, casacos, calçados, chapéus, chinelos, cintos, cintas, combinações, cuecas, cueiros, fardas, fraldas, guarda-pó, gravatas, japonsas, lenços, ligas, lingerie, luvas, maiôs, meias, paletós, pijamas, pulovers, roupas brancas de uso pessoal, soutiens, saias, corpetes, shorts, sueters, tunicas, uniformes, vestidos e sandálias

Nº 861.850

COEMIL CONSTRUÇÕES E EMPREENDIMENTOS MOBILIÁRIOS LTDA.

Requerente: Coemil Construções e Empreendimentos Imobiliários Limitada
Local: São Paulo
Nome de empresa

Nº 861.849

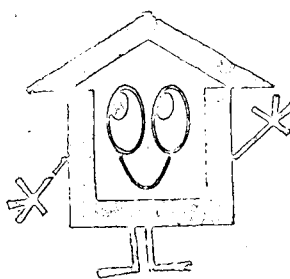

Requerente: Sociedade Imobiliária Dourado Ltda.
Local: São Paulo
Classe 50

Artigos: Compra e venda de imóveis, por conta própria e de terceiros; construção e engenharia; empreendimentos; financiamentos e investimentos
Nº 861.851

PREMIUM - Distribuidora de Títulos e Valores Mobiliários Ltda.

Requerente: Premium - Distribuidora de Títulos e Valores Mobiliários Limitada
Local: Guanabara
Nome de empresa

Nº 861.852

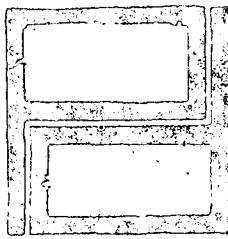

PREMIUM - Distribuidora de Títulos e Valores Mobiliários

Requerente: Premium - Distribuidora de Títulos e Valores Mobiliários Ltda.
Local: Guanabara
Classes 33 e 50
Título de estabelecimento

Nº 861.853

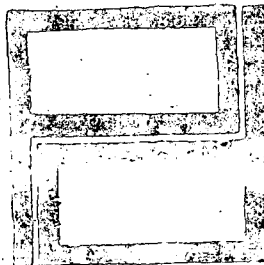

Premium
Indústria Brasileira

Requerente: Premium - Distribuidora de Títulos e Valores Mobiliários Limitada
Local: Guanabara
Classe 50
Artigos da classe

Nº 861.854

Caririd

Indústria Brasileira
Requerente: Indoplasa - Indústria de Borracha e Plásticos Sociedade Anônima
Local: Ceará
Classe 36
Artigos da classe

Nº 861.855

Ascot

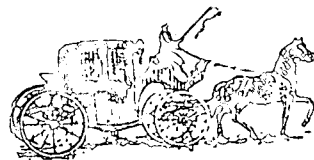

INDÚSTRIA BRASILEIRA

Requerente: Fábrica de Camisas Ascot Ltda.
Local: São Paulo
Classe 50
Artigos na classe

Nº 861.856

SONDOSÓLO
Indústria Brasileira

Requerente: Doutor Nilton Beduschi
Local: Rio Grande do Sul
Classe 50
Artigos na classe

Nº 861.857

"HOSPITAL MENINO JESUS"
Santos - São Paulo
Requerente: Hospital Menino Jesus Sociedade Anônima
Local: São Paulo
Classe 33
Título de estabelecimento

Nº 861.858

Villa Rica

Requerente: H. Teles Boutique
Local: Guanabara
Classes 13 e 35
Título de estabelecimento

Nº 861.859

Bier-In-Bau

Requerente: Bier-In-Bau Bar e Restaurante Limitada
Local: Guanabara
Classe 42

Artigos: Bebidas alcoólicas e fermentadas, como: chopp; cerveja branca ou preta; vinhos brancos, tintos e rosados, verdes ou maduros; vinho tipo "Porto"; moscatel e licorosos em geral; conhaque; vermute; champanha; wisky e qualquer outra preparação alcoólica à base de malte de cevada; aguardentes destilados de cana, uva, beterraba, cajú, aranja e abacaxi; licores de pequi, maçã, pêssego e de qualquer outra fruta; aperitivos, biter "Russo"; genebra; aniz; anizete; botidas de frutas e de produtos vegetais