



REPÚBLICA FEDERATIVA DO BRASIL

DIÁRIO OFICIAL

SEÇÃO III

ANO XXVI — Nº 194

CAPITAL FEDERAL

SEGUNDA-FEIRA, 7 DE OUTUBRO DE 1968

DEPARTAMENTO NACIONAL DA PROPRIEDADE INDUSTRIAL

Expediente do Diretor Geral

Expediente de 1 de outubro de 1968

Pedido de preferência

Augusto José Barreto (no pedido de preferência do termo 180.756 modelo de utilidade)...

Diversos

Crysanthemo Souza (no pedido de prorrogação da patente mod. ut. nº 4.404)...

Nº 168.311 — S. A. Eletro Morsetterie Volpato...

Pedido de preferência

Fábrica de Café e Chocolate Molino de Ouro S.A. (no pedido de preferência do termo 728.814 marca Drink Drops)...

Cia. Industrial Novopan (no pedido de preferência do termo 855.235 marca Decorplac)...

Cia. Industrial Novopan (no pedido de preferência do termo 855.236 marca Tabopac)...

Seção de Administração

Expediente de 1 de outubro de 1968

Diversos

Organização Meridiano de Marcas e Patentes Ltda. (no pedido de nomeação de Francisco Brito dos Reis)...

Bristol Marcas e Patentes Ltda. (no pedido de alteração de contrato social DNPI 43.098-65)...

REVISTA DA PROPRIEDADE INDUSTRIAL

1946, uma vez que só assim podera agir como Procuradora neste Departamento.

Divisão de Patentes

Expediente de 1 de outubro de 1968

Privilégio de invenção deferido

Nº 120.271 — Processo para comunicar um manuseio macio a materiais textéis dispersões aquosas apropriadas à realização do referido processo...

Nº 125.975 — Processo para estabilizar óleo hidrocarboneto — Universal Oil Products Company.

Nº 129.143 — Catalisadores para cracking em petróleo — W. R. Grace & Co.

Nº 120.430 — Processo para a preparação de novos derivados de indan-1,3-diona e composições rodenticidas baseadas nos mesmos — Lipha, Lyonnaise Industrielle Pharmaceutique.

Nº 130.821 — Processo de preparação de oxazolidinonas — American Cyanamid Company.

Nº 133.731 — Processo para a produção de couro — Farbenfabriken Bayer Aktiengesellschaft.

Nº 135.509 — Processos para a produção de compostos de guanidina — Parke, Davis & Company.

Nº 136.203 — Processo para produção de derivados da hidrazina e de seus intermediários — T. J. Smith & Nephew Limited.

Nº 138.078 — Processo para a estabilização de copolímeros de trioxano — Farbwerke Hoechst Aktiengesellschaft Corm. Meister Lucius & Bruning.

Nº 116.717 — Processo de fabricação de lingotes acanalados — Pechiney-Compagnie de Produits Chimiques et Electrometallurgiques — Carlos Henrique Vaz Guimarães.

Nº 138.913 — Processo para a fabricação de dicloretos metilisocianídicos substituídos no globo — Farbenfabriken Bayer Aktiengesellschaft.

Nº 139.950 — Aperfeiçoamentos em silos — Nordon Inds. Metalúrgicas S.A.

Nº 139.994 — Grade de arrasto — Supermac — Ind. de Máquinas Agrícolas S.A.

Modelo de utilidade deferido

Nº 139.907 — Novo modelo de pá para uso doméstico — G. Landau e N. R. Skov.

Exigências

Térmos com exigências a cumprir:

Nº 119.517 — American Home Products Corp.

Nº 127.500 — Engelhard Industries Inc.

Nº 132.527 — Kefalas A/S.

Nº 133.081 — Sandoz S.A.

Nº 133.178 — Stamicarbon N. V.

Nº 133.181 — Farbenfabriken Bayer Aktiengesellschaft.

Nº 141.383 — PirelliSarsa Società Per Azioni.

Nº 149.376 — Compagnie de Satint-Gobain.

Nº 153.631 — E. Merck Aktiengesellschaft.

Nº 155.147 — Farbenfabriken Bayer Aktiengesellschaft.

Nº 166.096 — The Norwich Pharmacal Company.

Nº 163.874 — E. I. Du Pont De Nemours and Company.

Nº 165.418 — Esso Research and Engineering Company.

Nº 165.448 — Aktiebolaget Kabi.

Nº 165.520 — Aluminium Laboratoires Limited.

Nº 165.548 — Shell Internationale Research Maatschappij N. V.

Nº 165.613 — Monsanto Company.

Nº 165.767 — American Cyanamid Company.

Nº 166.023 — Merck & Co. Inc.

Nº 170.581 — Horst Radius — Frederico Schiel — Dante Angelo Oswald do Martinelli e Reinaldo Leopoldo Van Groede.

Republicado por ter sido com incorreções

Expediente de 1 de outubro de 1968

Privilégio de invenção deferido

Nº 119.088 — Um dispositivo de penetração — Bird Machine Company e Ingersoll Rand World Trade Limited.

Nº 125.484 — Um processo para unir fragmentos de material celular resiliente — Dunlop Rubber Company Limited.

Nº 141.707 — Máquina descascadora de cana de açúcar ou outros talos vegetais — Antonio Joaquim da Silva.

Nº 137.853 — Ferramenta para colocação de grampos denominados presilhas e grampos semelhantes — Powers Wire Products Company Inc.

Nº 139.536 — Recipiente de pressão com parede divisória fixada por um boledo anular, e processo para montá-lo — Olser Patent Company.

Nº 131.720 — Processo para laminação de membros de aço com perfil-H e trem de laminação para sua execução — Yamata Iron & Steel Co. Ltd.

Modelo de utilidade deferido

Nº 140.099 — Nova disposição construtiva em conexões de mangueiras em registros — Servinhouse — Instalações e Assistência Técnica Ltda.

Descrição ou modelo industrial deferido

Nº 164.164 — Original configuração aplicável em solado de sandálias, calçados e similares — Ancora Ind. e Com. Ltda.

Nº 163.485 — Original desenho ornamental aplicável em tecidos — Perlatex Ind. e Com. de Tecidos e Confecções Ltda.

Notificação

Ficam os requerentes abaixo mencionados convidados a comparecerem a este Departamento, no prazo de 90 dias, a fim de efetuarem o pagamento da taxa final, de acordo com o Decreto 254, de 28 de fevereiro de 1967:

Nº 128.514 — Auto Union G M B H — pat. 78.315.

Nº 128.677 — Republic Die & Tool Company — pat. 78.317.

Nº 128.940 — Sydney Hubert Long — pat. 78.319.

Nº 128.987 — Paulo Oswaldo de Barros Bandeira — pat. 78.320.

Nº 129.098 — American Can Company — pat. 78.321.

Nº 129.125 — Fichtel & Sachs A G — pat. 78.323.

Nº 136.110 — Emilio Boria — pat. nº 78.325.

Nº 136.386 — N. V. Osganon — pat. 78.330.

Nº 135.549 — Monsanto Company — pat. 78.212.

Recurso

Friedrich Gottdenker e Pawel Krumholz (recurso interposto ao indeferimento da patente P. Inv. termo 95.786).

Exigências

Térmos com exigências a cumprir:

Nº 136.042 — Shell Internationale Research Maatschappij N. V.

Nº 156.675 — British Nylon Spinners Limited.

Nº 167.136 — Badische Anilin & Soda Fabrik Aktiengesellschaft.

Nº 167.343 — Nippon Soda Kabushiki Kaisha.

Nº 167.871 — Shell Internationale Research Maatschappij N. V.

Nº 168.401 — Nicolino Guimarães Moreira.

Nº 168.462 — The Western States Machine Company.

Nº 169.353 — Fernand Clement Caron & René Mayer.

Diversos

Nº 134.561 — Franco Bionzo Dalla Costa. — Arquivada.

— As Repartições Públicas deverão entregar na Seção de Comunicações do Departamento de Imprensa Nacional, até às 17 horas, o expediente destinado à publicação.

— As reclamações pertinentes à matéria retribuída, nos casos de erro ou omissão, deverão ser formuladas por escrito à Seção de Redação, até o quinto dia útil subsequente à publicação no órgão oficial.

— A Seção de Redação funciona, para atendimento do público, de 11 às 17h30m.

— Os originais, devidamente autenticados, deverão ser dactilografados em espaço dois, em uma só face do papel, formato 22x33; as emendas e rasuras serão ressaltadas por quem de direito.

— As assinaturas podem ser tomadas em qualquer época do ano, por seis meses ou um ano, exceto as para o exterior, que sempre serão anuais.

EXPEDIENTE

DEPARTAMENTO DE IMPRENSA NACIONAL

DIRETOR GERAL
ALBERTO DE BRITTO PEREIRA

CHEFE DO SERVIÇO DE PUBLICAÇÕES
J. B. DE ALMEIDA CARNEIRO

CHEFE DA SEÇÃO DE REDAÇÃO
FLORIANO GUIMARÃES

DIÁRIO OFICIAL

SEÇÃO III

Seção de Publicidade do expediente do Departamento Nacional de Propriedade Industrial do Ministério da Indústria e do Comércio

Impresso nas Oficinas do Departamento de Imprensa Nacional

ASSINATURAS

REPARTIÇÕES E PARTICULARES	FUNCIONÁRIOS
Capital e Interior:	Capital e Interior:
Semestre NCr\$ 18,00	Semestre NCr\$ 13,50
Ano NCr\$ 36,00	Ano NCr\$ 27,00
Exterior:	Exterior:
Ano NCr\$ 39,00	Ano NCr\$ 30,00

NÚMERO AVULSO

— O preço do número avulso figura na última página de cada exemplar.

— O preço do exemplar atrasado será acrescido de NCr\$ 0,01, se do mesmo ano, e de NCr\$ 0,01 por ano, se de anos anteriores.

— As assinaturas vencidas poderão ser suspensas sem prévio aviso.

— Para evitar interrupção na remessa dos órgãos oficiais a renovação de assinatura deve ser solicitada com antecedência de trinta (30) dias.

— Na parte superior do endereço estão consignados o número do talão de registro da assinatura e o mês e o ano em que findará.

— As assinaturas das Repartições Públicas serão anuais e deverão ser renovadas até 28 de fevereiro.

— A remessa de valores, sempre a favor do Tesoureiro do Departamento de Imprensa Nacional, deverá ser acompanhada de esclarecimentos quanto à sua aplicação.

— Os suplementos às edições dos órgãos oficiais só serão remetidos aos assinantes que os solicitarem no ato da assinatura.

Nº 137.514 — Phileo Corp. — Arquivado.
Nº 139.387 — Eteocles Carlos Alberto Laurindo. — Arquivado.
Nº 141.390 — Farbwerke Hoechst Aktiengesellschaft. — Arquivado.
Nº 145.711 — Imperial Chemical Industries of Austrália and New Zealand Limited. — Arquivado.
Nº 165.072 — Imperial Chemical Industries Limited. — Arquivado.

Divisão de Marcas

Expediente de 1 de outubro de 1968
Desarquivamento de nome comercial
Nº 582.207 — Brascandia Comércio e Indústria de Máquinas e Equipamentos Ltda. — Brascandia Comércio e Indústria de Máquinas e Equipamentos Ltda. — Considerando que o presente processo foi arquivado irregularmente, já que o Requerente cumpriu a exigência que lhe foi imposta conforme consta da petição de fls. 13, autorizo o seu desarquivamento como de direito.

Marcas deferidas

Nº 594.324 — Seleção Italiana — Antonia Flavioni — Classe 32 (com exclusão de agendas, publicações impressas e órgãos de publicidade).
Nº 587.773 — Puro Pão de Ouro — Panificadora Puro Pão de Ouro Ltda. — Classe 41 (apenas o artigo reivindicado no clichê e sem direito ao uso exclusivo da expressão registrada, considerando que a única parte aproveitável na mesma são as palavras "de Ouro" que, todavia, já faz parte da marca "Galo D'ouro", registrada, e Taco de Ouro).
Nº 452.771 — Soludagenan — Cia. Química Rhodia Brasileira — Classe 2.
Nº 588.365 — Polo-Colina — Indústria de Roupas Colina Ltda. (sem direito ao uso exclusivo de Colina, Município do Estado de São Paulo) — Classe 36.
Nº 597.730 — Somec — Somec Sociedade Metalúrgica de Estrutura e Caldeiraria Ltda. — Classe 11 (com exclusão de esquadros e pausas).
Título de estabelecimento deferido
Nº 545.993 — Malharia Palatex — Malharia Palatex Ltda. — Classe 36 (art. 97 nº 1 do C. P. L.).

Marcas indeferidas

Nº 536.707 — Copacabana — Hotel Copacabana Ltda. — Classe 38.
Nº 473.193 — Marilu — Luiz Aires de Souza — Classe 41.
Nº 416.444 — Histórias do Além — Editora Outubro Ltda. — Classe 32.
Nº 594.577 — Raffiné — Dirce Castrioto de Albuquerque — Classe 48.
Nº 595.499 — Portugal — Biscoitos Portugal S. A. — Classe 41.
Nº 595.665 — Indiano — Rubens Pileo — Classe 28.
Nº 596.152 — Vidraça — Vidraça Vidraceiros Associados Ltda. — Classe 14.
Nº 597.415 — Geocarta — Geocarta — Cartas Topográficas, Geológicas, Pedológicas e Especiais S. A. — Classe 25.
Nº 597.474 — Só Portas — Indústria de Portas de Enrolar "Só Portas" Ltda. — Classe 16.
Nº 599.437 — Bituruna — Agro-Industrial Bituruna Ltda. — Classe 4.
Nº 608.055 — Moderno Brasil — Fábrica de Botões Corozita S. A. — Classe 28.
Nº 608.831 — Sulina — Cia. Sulina de Indústria e Comércio — Classe 11.
Frase de propaganda indeferida
Nº 596.422 — Vantagens... A Vista ou a Prazo — TV Radionorte S. A. — Classe 33.
Nº 598.227 — Produtos de Qualidade que Alimentam e Fortalecem — Classe 33 — Varion Publicidade S. A.
Nº 597.804 — Prestige Quem Trabalha — Paula Cruz Pimentel — Classe 33.

Exigências

Términos com exigências a cumprir:
Nº 471.714 — F. N. I. Fábrica Nacional de Complementos S. A. — Apresente novas vias na classe 38 e reivindicando apenas "papeléis semi-impressos".
Nº 408.761 — Indústria e Comércio Casoy S. A. — Mantenho a exigência.
Nº 475.428 — Potyguar Indústria e Comércio de Produtos Químicos Ltda. — Apresente novos exemplares em nome do novo titular, pois as fls. 20-22 ainda estão em nome de "Calderex — Indústria e Comércio de

Produtos Químicos Ltda.".
Nº 472.421 — Máquinas e Equipamentos "Mello" Ltda. — Cole etiquetas nas vias de fls. 12-14, Prossiga-se com os exemplares de fls. 12-14 e excluindo da reivindicação do artigo "motingos".
Nº 473.382 — Anderson Clayton Co. S. A. Indústria e Comércio. — Apresente novos exemplares em nome do titular.

Diversos

Nº 537.263 — Clóvis Prates. — Considerando que a procuração já se achava devidamente inscrita quando este processo foi arquivado autorizo o seu desarquivamento.
Nº 509.435 — Klabin Irmãos. — Tendo em vista a informação da SEFM de fls. 17, anulo o despacho de arquivamento de fls. 7 e prossiga-se no andamento do pedido, remetendo-se à STL.
Arquivamento de processos
Foram mandados arquivar os processos abaixo mencionados:
Nº 556.502 — Vidro Propaganda Limitada.
Nº 592.971 — João Gibran.
Nº 601.621 — Capricci Boutique Limitada.
Nº 525.172 — Jo-Fer Indústria e Comércio Ltda.
Nº 586.114 — Construtora Coan Ltda.
Nº 593.287 — Matéria Campo Grande Ltda.
Nº 593.252 — Antonio Rosa Lopes.
Nº 593.290 — Mundial Filmes Limitada.
Nº 593.314 — Produtos Químicos Farmacêuticos D. Le Ricm Ltda.
Nº 593.321 — Incorporadora Sulina Ltda.
Nº 593.322 — Rolamentos Brasil Ltda.
Nº 593.326 — Rui Manoel Peis de Oliveira.
Nº 593.328 — Indústria e Comércio Blotec Caxias Ltda.
Nº 593.329 — Farmácia São Patrício Ltda.
Nº 458.986 — Termoplastia Fier S. A. Indústria e Comércio
Nº 521.430 — Serviços Industriais Serrif S. A.
Nº 532.953 — Búbidas Merino S. A.

Nº 586.159 — Tecelagem e Confecções Princesa Ltda.
Nº 586.981 — Pavulack & Schwank.
Nº 593.165 — Frigorífico Belo Horizonte S. A.
Nº 594.074 — João Espinosa Barreto.
Nº 594.768 — Ascopa As Construtora e Pavimentadora Ltda. — Apresentem-se os processos.

DIVISÃO JURÍDICA

Seção de Transferência e Licença

Expediente de 1 de outubro de 1968
Contrato de exploração de marcas
Uso autorizado de marcas
Art. 123 do CPI
Por despacho do Sr. Chefe da Seção foi mandado anotar o cancelamento da averbação do contrato de exploração da marca Resinox, registrada sob o nº 90.938, de propriedade do Monsanto Chemical Company, estabelecido no EUA e em favor de Resinbra S. A. Indústria Brasileira de Resinas Sintéticas — Anote-se o cancelamento da averbação de contrato.

Transferências e alterações de nome do titular de processos

Foram mandadas anotar nos processos abaixo mencionados as seguintes transferências e alterações de nome do titular de processos.
Hupp Corp — Transferência para seu nome da marca Easy nº 247.270.
Efizer Química Ltda. — Transferência para seu nome da marca Maga Dourada nº 354.282 — Toquade número 247.425.
Casa Pinto S. A. Louças e Brinquedos — Alteração de nome do titular na marca Pinto nº 238.633 — Título de estabelecimento Casa Pinto nº 266.890 — Título de estabelecimento Casa Pinto nº 253.032 — Pinto ns. 257.319 e 257.320.

Indústrias Químicas Polar Ltda. — Transferência para seu nome da marca Polar nº 194.356.
Reynold Ltd. — Transferência para seu nome e alteração de nome do titular na marca Perry nº 199.948.

U. S. Plywood Champion Papers Inc. — Transferência para seu nome da marca Colorcast nº 204.758.
 Knoll A. G. Chemische Fabrik — Alteração de nome da titular na marca Anthrasol nº 207.019 — Anthrasol nº 207.020.
 Engenho Chimbó Ltda. — Transferência para seu nome da marca Chimbó nº 215.930.
 Lab. LeGrand Ltda. — Transferência para seu nome da marca Nitro-minial nº 233.901.
 Hupp Corp — Transferência para seu nome da marca Spirallator número 257.651 — Easy nº 257.655.
 Refrigeração Spinger S. A. Indústria e Comércio — Alteração de nome do titular na marca Springer número 269.770.
 Glamorock Ltd. — Transferência para seu nome da marca Glamorock nº 261.883.
 Interbrasil Transportes Ltda. — Alteração de nome do titular no título Interbrasil Transportes Comércio e Representações Ltda. nº 268.836.
 José Geraldo Aguiar Vasconcelos — Transferência para seu nome do titular na marca Diário de Brasília nº 275.775.
 Toalheiro Brasil Ltda. — Alteração de nome do titular no título Toalheiro Brasil nº 288.888.
 Heidelberger Druckmaschinen Aktiengesellschaft (alt. de nome do titular na marca Heidelberger número 330.589 — Der Heidelberger número 330.590 — Heidelberger Druckautomat nº 330.591 — S. H. nº 301.458 — Heidelberger nº 289.188 — Original Heidelberg nº 289.552).
 Interbrasil Transportes Ltda. (alt. de nome do titular no nome comercial Interbrasil Transportes Com. e Representações Ltda. nº 303.040 — título Transportes Palmira número nº 289.377).
 Lady Modas S.A. Ind. e Com. (alt. de nome do titular na marca Junc nº 293.858).
 Labs. Branova S.A. Ind. Química e Farmacêutica (transf. para seu nome da marca Amalita nº 297.905 — Coenor-Malina nº 295.712).
 Elfeld Enterprises, Inc. (transf. para seu nome da marca Dennis The Menace nº 324.188).
 Haarmann & Reimer GmbH (transf. para seu nome da marca Ambril nº 298.894).
 Gilberto Saud (transf. para seu nome da marca Visetta nº 309.053).
 Ultraquímica Ind. e Com. Ltda. (transf. para seu nome da marca Vigrip nº 314.330).
 Theodorius Niemeljer N.V. (transf. para seu nome da marca Roxy número 314.779).
 Metalúrgica Wallig S.A. (transf. para seu nome da marca Berta número 318.647).
 Consolidated Cellulose Products, Inc. (transf. para seu nome da marca A. P. W. nº 323.902).
 Lapis Johann Faber S.A. (alt. de nome do titular na marca Dominante nº 325.542).
 Parker Brothers Inc. (transf. para seu nome da marca Monopoly número 349.817 — Emblemática número 355.518 — Emblemática nº 363.021).
 Manoel Gomes & Irmão Ltda. (transf. para seu nome da marca Macasil nº 350.874).
 Com. e Ind. Pereira Almeida (Imp., Exp. Produtos Alimentícios e Bebidas Ltda.) (alt. do nome do titular na marca Paladino nº 352.129).
 Com. e Imp. Barreto Ltda. (transferência para seu nome da marca Barreto nº 274.468).
 João Uehara (transf. para seu nome da marca Terra Branca número 369.990).
 Fab. de Conservas Ind. e Com. Conservit S.A. (transf. para seu nome da marca Conservit número 370.580).
 Irmãos Baroni Ltda. (alt. de nome do titular na marca Céco-Deco número 375.160).

Diétricia S.A. Produtos Dietéticos e Nutricionais (alt. de nome do titular na marca Restar-Eol número 379.338).
 Tricot-Lã Têxtil S.A. (transf. para seu nome e alt. de nome do titular na marca Tricolândia termo 239.954 — Leners termo 311.158 — Leners termo 311.160 — Leners termo número 311.161 — Leners termo 311.163 — Leners termo 311.164).
 Instituto Quimioterápico Brasil Limitada (transf. para seu nome da marca Tonicaine termo 424.869).
 De Carlí Publicidade S.A. (transf. para seu nome da insignia Rumo termo 463.103).
 The Sherwin-Williams Company (transf. para seu nome da marca Ken-Glo termo 557.007).
 Fuller Company (transf. para seu nome da marca Autopac termo número 598.762 — Fyrobud termo 598.763 — Densopac termo 598.764).
 Sulene S.A. Sulamericana de Engenharia e Equipamentos Para Inds. Químicas (alt. de nome do titular na marca Idrozero termo 602.091 — Ldolabor termo 602.092).
Exigências
 Termos com exigências a cumprir:
 Gevaert-Agia N. V. (junto ao registro 289.059).
 Veterfarma S.A. Ind. e Com. (junto ao registro 200.535).
 Lab. Kriff Ltda. (junto ao registro 243.495).
 Shell International Petroleum Company Ltd. (junto ao registro número 318.511).
 Politécnica Livraria e Editora Ltda. (junto ao registro nº 338.596).
 Instituto Farmacêutico Cora. Ltda. (junto ao registro nº 340.954).
 Cummins Engine Company Inc. (junto ao registro nº 342.979).
 Fialho & Lana Ltda. (junto ao termo 483.402).
 Bombas Esco S.A. (junto ao termo nº 458.617).
 Norte Gás Sulano S.A. (junto ao termo 529.789).
 Winthrop Products Inc. (junto ao termo 556.237).
Diversos
 Química Baruel Ltda. (junto ao registro 190.452). — Arquivar-se o pedido de anotação de transf. por falta de cumprimento de exigência.
 Resmat — Representações de Equipamentos Sprinkles Grinnel e Máquinas Têxtil Ltda. (junto ao registro nº 280.019). — Arquivar-se o pedido de anotação de contrato por falta de cumprimento de exigência.
 Francam Ind. e Com. de Produtos Químicos e Farmacêuticos Ltda. (junto ao registro 242.179). — Arquivar-se o pedido de anotação de transf. por falta de cumprimento de exigência.
 Ideca Ind. e Com. de Café Ltda. (junto ao registro 244.001). — Arquivar-se o pedido de anotação de transf. por falta de cumprimento de exigência.
 Casas Bristol Ltda. (junto ao registro 250.515). — Arquivar-se o pedido de anotação de transf. por falta de cumprimento de exigência.
 Têxtil Cuddle Knit Ltda. Ltda. (junto ao registro 265.008). — Arquivar-se o pedido de anotação de transf. por falta de cumprimento de exigência.
 Lundgren Irmãos Tecidos S.A. (junto ao registro 274.075). — Arquivar-se o pedido de anotação de contrato por falta de cumprimento de exigência.
 Inds. Alimentícias Beira Alta S.A. (junto ao registro 280.231). — Arquivar-se o pedido de anotação de transf. por falta de cumprimento de exigência.
 Rafatários Santa Luzia Ltda. (junto ao registro 292.551). — Arquivar-se o pedido de anotação de transf. por falta de cumprimento de exigência.

Ind. de Óleos Vegetais Tupã Ltda (junto ao registro 300.557). — Arquivar-se o pedido de anotação de transf. por falta de cumprimento de exigência.
 Manifesto S.A. Ind. e Com. (junto ao registro 301.761). — Arquivar-se o pedido de anotação de alt. de nome por falta de cumprimento de exigência.
 Arno Inhof (junto ao registro número 311.692). — Arquivar-se o pedido de alteração de transf. por falta de cumprimento de exigência.
 Instituto Farmacêutico Coral Ltda. (junto ao registro 322.665). — Arquivar-se o pedido de anotação de transf. por falta de cumprimento de exigência.
 Moinho São José Com. e Ind. S.A. (junto ao registro 322.967). — Arquivar-se o pedido de anotação de alt. de nome por falta de cumprimento de exigência.
 Instituto Nacional de Quimioterapia Ltda. (junto ao registro número 332.177). — Arquivar-se o pedido de anotação de transf. por falta de cumprimento de exigência.
 Lucianette & Barbosa Ltda. (junto ao registro 335.372). — Arquivar-se o pedido de anotação de transf. por falta de cumprimento de exigência.
 Arpin Ind. e Com. (junto ao registro 337.460). — Arquivar-se o pedido de anotação de transf. por falta de cumprimento de exigência.
 Sonder do Brasil S.A. Ind. Farmacêutica (junto ao registro 71.967). — Arquivar-se o pedido de anotação de transf. por falta de cumprimento de exigência.
 Armstrong Cork Company (junto ao registro 258.439). — Anotem-se mediante apostila: 1) contrato de exploração a favor de Armstrong Cork International S.A.; 2) contrato de sub-licença de exploração a favor de Armstrong do Brasil Materiais Para Ind. e Construção Ltda.
Retificação de clichês
 Nº 562.504 — Osbra — Cia. Estanifera do Brasil — cl. 3 — clichê publicado em 12 de fevereiro de 1964.
 Nº 618.071 — Clubinho Bossa Nova — Eduardo Fonseca Júnior — cl. 32 — clichê publicado em 4 de março de 1964.
 Nº 647.915 — Astese — Astese — Assessora Técnica de Seguros Ltda. — cl. 38 — clichê publicado em 4 de outubro de 1964.
 Nº 647.921 — Marasil — Marasil Brinquedos Ltda. — cl. 49 — clichê publicado em 4 de outubro de 1964.
 Nº 647.948 — Delta — Delta — Com. de Cereais Ltda. — cl. 41 — clichê publicado em 4 de outubro de 1964.
 Nº 647.959 — Dreamer — Ind. e Com. de Bebidas Casa Luzitona Limitada — cl. 42 — clichê publicado em 4 de outubro de 1964.
 Nº 648.192 — Aerodina — Aerodina S.A. Ind. e Com. — cl. 20 — clichê publicado em 5 de novembro de 1964 — o clichê saiu no termo nº 648.186.
 Nº 648.193 — Aerodina — Aerodina S.A. Ind. e Com. — cl. 18 — clichê publicado em 5 de novembro de 1964 — o clichê saiu no termo 648.186.
 Nº 648.241 — Triângulo — Alcídino Paulino de Aguiar — cl. 38 — clichê publicado em 5 de outubro de 1964 — estabelecido em Brasília.
 Nº 648.816 — Alfa — Alfa — Artefatos Eletrodomésticos Ltda. — cl. 8 — clichê publicado em 9 de novembro de 1964.
 Nº 648.817 — Sigma — Alfa — Artefatos Eletrodomésticos Ltda. — cl. 8 — clichê publicado em 9 de novembro de 1964.
 Nº 603.861 — W K — Waldemar Krenberg — cl. 38 — clichê publicado em 14 de novembro de 1963.

Nº 649.332 — Okelaby — David & Dangot Ltda. — cl. 49 — clichê publicado em 12 de novembro de 1964.
 Nº 649.356 — Companhia Gaúcha de Habitação Popular — Com. Gaúcha de Habitação Popular — clichê publicado em 12 de novembro de 1964 — o clichê saiu de cabeça para baixo.
 Nº 649.401 — Garage Automática Nacional — Abraão Zauzar — cl. 33 — clichê publicado em 12 de novembro de 1964 — o clichê saiu no termo nº 649.402.
 Nº 649.453 — Evereste — Ustus Evereste Ind. e Com. S.A. — cl. 41 — clichê publicado em 12 de novembro de 1964 — estabelecido no Ceará.
 Nº 649.991 — Sosségo — Hércules Camarata — cl. 8 — clichê publicado em 16 de novembro de 1964 — estabelecido em S. Paulo.
 Nº 649.402 — Rabechi — Ind. Química Rabechi Ltda. — cl. 46 — clichê publicado em 12 de novembro de 1964 — o clichê saiu no termo número 649.403.
 Nº 649.452 — Distribuidora Nacional de Peças Para Autos Ltda. — Dist. Nacional de Peças Para Autos Ltda. — clichê publicado em 12 de novembro de 1964 — o clichê saiu no termo 649.451.
 Nº 649.456 — Evereste — Ustus Evereste Ind. e Com. S.A. — cl. 41 — clichê publicado em 12 de novembro de 1964 — estabelecido em Ceará.
 Nº 649.509 — Lengra — Ind. e Com. de Jóias Lengra Ltda. — cl. 13 — clichê publicado em 12 de novembro de 1964 — estabelecido em São Paulo.
 Nº 649.541 — P Promer — Promer — Publicidade e Propaganda em Embalagens S.A. — cl. 33 — clichê publicado em 13 de novembro de 1964 — estabelecido em Rio de Janeiro.
 Nº 649.577 — Itaquá — Ind. e Com. Itaquá Ltda. — cl. 4 — clichê publicado em 13 de novembro de 1964.
 Nº 649.638 — Magizina — Magizina Ind. e Com. de Arcabamentos de Metais Ltda. — cl. 5 — clichê publicado em 13 de novembro de 1964.
 Nº 649.643 — Flor do Norte — Bar e Café Flor do Norte Ltda. — cl. 36 — clichê publicado em 13 de novembro de 1964 — estabelecido em São Paulo.
 Nº 649.721 — Prudicemol — Palmiro Orsi — cl. 3 — clichê publicado em 13 de novembro de 1964.
 Nº 649.760 — Gato Branco — Gato Branco Calçados Ltda. — cl. 36 — clichê publicado em 13 de novembro de 1964 — o clichê saiu no termo nº 649.766.
 Nº 649.766 — Mega — Metais Hidráulicos Guanabara Ltda. — cl. 4 — clichê publicado em 13 de novembro de 1964 — o clichê saiu no termo nº 649.767.
 Nº 649.767 — F M B V L — Fábrica de Móveis Bela Vista Ltda. — Fábrica de Móveis Bela Vista Ltda. — clichê publicado em 13 de novembro de 1964 — o clichê saiu no termo nº 649.760.
 Nº 649.779 — Sangue Azul — Bebidas Marumby S.A. Ind. e Com. — cl. 42 — clichê publicado em 13 de novembro de 1964 — o clichê saiu no termo 649.780.
 Nº 649.780 — Coeur Du Lyon — Bebidas Marumby S.A. Ind. e Com. — cl. 42 — clichê publicado em 13 de novembro de 1964 — o clichê saiu no termo 649.781.
 Nº 649.781 — Butianinha — Bebidas Marumby S.A. Ind. e Com. — cl. 42 — clichê publicado em 13 de novembro de 1964 — o clichê saiu no termo 649.782.
 Nº 649.782 — Don Felipe — Bebidas Marumby S.A. Ind. e Com. — cl. 42 — clichê publicado em 13 de novembro de 1964.

Nº 589.831 — M. W. Simonsen e Filhos S. A. Importação e Exportação — Registro 382.938.
 Nº 589.834 — M. W. Simonsen e Filhos S. A. Importação e Exportação — Registro 382.939.
 Nº 589.837 — M. W. Simonsen e Filhos S. A. Importação e Exportação — Registro 382.940.
 Nº 589.838 — M. W. Simonsen e Filhos S. A. Importação e Exportação — Registro 382.941.
 Nº 589.840 — M. W. Simonsen e Filhos S. A. Importação e Exportação — Registro 382.942.
 Nº 589.841 — M. W. Simonsen e Filhos S. A. Importação e Exportação — Registro 382.943.
 Nº 589.842 — M. W. Simonsen e Filhos S. A. Importação e Exportação — Registro 382.944.
 Nº 589.844 — M. W. Simonsen e Filhos S. A. Importação e Exportação — Registro 382.945.
 Nº 589.848 — M. W. Simonsen e Filhos S. A. Importação e Exportação — Registro 382.946.
 Nº 589.852 — M. W. Simonsen e Filhos S. A. Importação e Exportação — Registro 382.947.
 Nº 589.853 — M. W. Simonsen e Filhos S. A. Importação e Exportação — Registro 382.948.
 Nº 589.854 — M. W. Simonsen e Filhos S. A. Importação e Exportação — Registro 382.949.
 Nº 589.855 — M. W. Simonsen e Filhos S. A. Importação e Exportação — Registro 382.950.
 Nº 589.856 — M. W. Simonsen e Filhos S. A. Importação e Exportação — Registro 382.951.
 Nº 589.878 — Eugênio de Vito — Registro 382.952.
 Nº 589.991 — Inema Indústria Eletro Metalúrgica S. A. — Registro nº 382.953.
 Nº 590.083 — Marmoraria Mandim Ltda. — Registro 382.954.
 Nº 590.085 — Metalúrgica Foz do Lis Ltda. — Registro 382.955.
 Nº 590.316 — Murilo Matos de Noronha e Ignacio Loyola de Azevedo Horta — 382.956.
 Nº 590.925 — LD Magazine Artigos para Senhora e Cavalheiros Ltda. — Registro 382.957.
 Nº 591.013 — Romeu Panaro Dias — Registro 382.958.
 Nº 591.032 — Asbase Comércio e Representações Ltda. — Registro número 382.959.
 Nº 591.039 — Resbar Indústria e Comércio de Peças — Registro número 382.960.
 Nº 591.101 — Indústria e Comércio de Plásticos Sanmark Ltda. — Registro 382.961.
 Nº 591.232 — União Metropolitana dos Estudantes Secundários de Porto Alegre — UMESPA — Registro número 382.962.
 Nº 591.325 — Alfredo Regó Caldas — Registro 382.963.
 Nº 591.329 — Pastelaria São Pedro Ltda. — Registro 382.964.
 Nº 591.332 — Rosa Macedo e Silva — Registro 382.965.
 Nº 591.357 — Telefunkon do Brasil S. A. Indústria e Comércio — Registro 382.966.
 Nº 591.476 — Distriflor & Cia. Limitada — Registro 382.967.
 Nº 591.504 — Olivetti Industrial S. A. Indústria e Comércio de Máquinas para Escritórios — Registro nº 382.968.
 Nº 591.505 — Olivetti Industrial S. A. Indústria e Comércio de Máquinas para Escritórios — Registro nº 382.969.
 Nº 591.511 — Olivetti Industrial S. A. Indústria e Comércio de Máquinas para Escritórios — Registro nº 382.970.
 Nº 591.512 — Olivetti Industrial S. A. Indústria e Comércio de Máquinas para Escritórios — Registro nº 382.971.

Nº 591.515 — Olivetti Industrial S. A. Indústria e Comércio de Máquinas para Escritórios — Registro nº 382.972.
 Nº 591.516 — Olivetti Industrial S. A. Indústria e Comércio de Máquinas para Escritórios — Registro nº 382.973.
 Nº 591.517 — Olivetti Industrial S. A. Indústria e Comércio de Máquinas para Escritórios — Registro nº 382.974.
 Nº 591.523 — Olivetti Industrial S. A. Indústria e Comércio de Máquinas para Escritórios — Registro nº 382.975.
 Nº 591.538 — Olivetti Industrial S. A. Indústria e Comércio de Máquinas para Escritórios — Registro nº 382.976.
 Nº 591.553 — Alcântara Machado Comércio e Empreendimentos Ltda. — Registro 382.977.
 Nº 591.564 — Alcântara Machado Comércio e Empreendimentos Ltda. — Registro 382.978.
 Nº 591.578 — Alcântara Machado Comércio e Empreendimentos Ltda. — Registro 382.979.
 Nº 591.580 — Alcântara Machado Comércio e Empreendimentos Ltda. — Registro 382.980.
 Nº 591.583 — Alcântara Machado Comércio e Empreendimentos Ltda. — Registro 382.981.
 Nº 591.584 — Alcoplast Indústria e Comércio e Botões Ltda. — Registro nº 382.982.
 Nº 591.601 — Transportes Montanina Ltda. — Registro 382.983.
 Nº 591.670 — Banco Villatiro S. A. — Registro 382.984.
 Nº 591.671 — Banco Villarino S. A. — Registro 382.985.

Nº 591.774 — Antônio Cury — Registro 382.986.
 Nº 591.629 — Imobiliária Urupuru Ltda. — Registro 382.987.
 Nº 591.718 — Raymundo Norb de Almeida — Registro 382.988.
 Nº 591.751 — Gestergiani P. du. Os Metalúrgicos Ltda. — Registro número 382.989.
 Nº 591.908 — S. A. Priamo Imóveis e Administração — Registro número 382.990.
 Nº 591.832 — Televisão Excelsior S. A. — Registro 382.991.
 Nº 591.835 — Televisão Excelsior S. A. — Registro 382.992.
 Nº 592.834 — Cia. Federal de Refrigeração — Registro 382.993.
 Nº 593.064 — Carlos Siqueira Campos — Registro 382.994.
 Nº 597.632 — Luiz Carlos de Camargo Ozório — Registro 382.995.
 Nº 294.875 — Cia. Renascença de Seguros — Registro 382.996.
 Nº 389.801 — Cia. Jamaica de Bebidas — Registro 382.997.
 Nº 423.149 — Citylux S. A. Comércio e Importação — Registro número 382.998.
 Nº 458.671 — Laboratório Farmacêuticos Exactus S. A. — Registro nº 382.999.
 Nº 469.716 — Indústria de Papéis Wally Ltda. — Registro 383.000.
 Nº 597.878 — Minerva S. A. Drogarias Farmácias e Comércio Reunidos — Registro 383.001.
 Nº 510.123 — Codinasa Importação e Comércio de Coque S. A. — Registro — Registro 383.002.
 Nº 510.677 — Rádio Bandeirantes S. A. — Registro 383.003.
 Nº 510.763 — Casa de Saúde Laranjeiras S. A. — Registro 383.004.

Nº 526.332 — S. A. Minho S. A. Indústria e Comércio de Máquinas para Escritórios — Registro nº 383.005.
 Nº 532.675 — Indústria Nacional de Aeronáutica S. A. Aeronave — Registro 383.020.
 Nº 517.335 — Inquinário Indústria Química do Nordeste S. A. — Registro 383.077.
 Nº 550.037 — Nilson Ferreira Davares — Registro 383.038.
 Nº 559.701 — Fios e Cabos Plásticos do Brasil S. A. — Registro número 383.039.
 Nº 550.341 — Ciparel Comércio, Indústria e Representações Ltda. — Registro 383.019.
 Nº 554.334 — Indústria de Papel Pálmeira Ltda. — Registro 383.011.
 Nº 555.631 — Lima Comércio Indústria e Agricultura — Registro número 383.012.
 Nº 555.755 — Fortaleza Gás Butano S. A. — Registro 383.013.
 Nº 559.705 — Indústria Elétricas Koca S. A. — Registro 383.014.
 Nº 551.278 — José Ambrosio Gil — Registro 383.015.
 Nº 561.662 — Irmãos Krollowick S. A. Indústria e Comércio — Registro 383.016.
 Nº 577.247 — Fábrica Gasol Ltda. — Registro 383.017.
 Nº 563.804 — Ornatex Organização Mercantil de Indústria Textéis S. A. — Registro — Registro 383.018.
 Nº 557.630 — Laboratíl S. A. Indústria Farmacêutica — Registro número 383.019.
 Nº 563.176 — Malhará Nossa Senhora de Conceição S. A. — Registro nº 383.020.
 Nº 562.277 — Instituto Terapêutico Sell Ltda. — Registro 383.021.
 Nº 563.260 — Aurele Setban — Registro 383.022.
 Nº 570.903 — Patrominas Petróleo Minas Gerais S. A. — Registro número 383.023.
 Nº 571.649 — Panificadoria Flor de Pálmeira Ltda. — Registro 383.024.
 Nº 572.989 — American Cyanamid Company — Registro 383.025.
 Nº 575.599 — Dresco Importação e Exportação Ltda. — Registro número 383.026.
 Nº 576.052 — J. A. Chaves — Registro 383.027.
 Nº 576.553 — Indústrias Gessy Lever S. A. — Registro 383.028.
 Nº 591.312 — Instituto Difusora Cultural Ltda. — Registro 383.029.
 Nº 582.210 — Fábrica Nacional de Coletores Ltda. — Registro 383.030.
 Nº 583.113 — Indústria e Comércio de Doces Milpet Ltda. — Registro 383.031.
 Nº 583.509 — Ruth Cptra Simões — Registro 383.032.
 Nº 583.831 — Distribuidora Açucena Ltda. — Registro 383.033.
 Nº 584.994 — Incorporadora Juriti S. C. — Registro 383.034.
 Nº 589.313 — Rohr S. A. Est. Uturás Tubulares — Registro 383.035.
 Nº 589.440 — Oliveira Vaz Pedros Representações Ltda. — Registro número 383.036.
 Nº 589.549 — Instituto Vaee S. A. — Registro 383.037.
 Nº 589.712 — Cia. Atlântica Comércio e Indústria Caci — Registro número 383.038.
 Nº 590.484 — Madeireira Guarã Ltda. — Registro 383.039.
 Nº 590.917 — José Trevisan Comércio de Veículos Ltda. — 383.040.
 Nº 590.920 — Auto Técnica Benites Ltda. — Registro 383.041.

REVISTA TRIMESTRAL
 DE
JURISPRUDÊNCIA
 DO
SUPREMO TRIBUNAL FEDERAL

Vol. 45 (Págs. 281-580) agosto de 1968

PREÇO: NCr\$ 5,00

A VENDA:
 Na Guanabara

Seção de Venda: Avenida Rodrigues Alves nº 1
 Agência I: Ministério da Fazenda

Atende-se a pedidos pelo Serviço de Reembolso Postal

Em Brasília
 Na sede do D. I. N.

PATENTES DE INVENÇÃO

PONTOS PUBLICADOS

Código nº 142.712 de 9 de Setembro de 1962

Privilégio de Invenção de "MATERIAL PARA A OBTURAÇÃO DE PUNÇÕES

Robert Dugazo Humphreys e Ivan Leonard Karger
Washington, D.C. Estados Unidos da América

PONTOS CARACTERÍSTICOS:

1 - Material para a obtenção de punções, compreendendo um cartão alongado, caracterizado por u/a manga de malha solta, de material não-fibroso e não-permeável, embutida num revestimento interno e num externo de material não-fibroso, não-permeável e permanentemente maleável.

2 - O material acorde com o ponto 1º, caracterizado pelo fato de dita manga de malha ser tubular, dita manga tubular ser de um plástico sintético não-fibroso, e a mesma manga ser inteiramente alojada num revestimento interno e externo de material não-fibroso, não-permeável e permanentemente maleável, plástico e sintético.

3 - O material acorde com o ponto 1º, caracterizado pelo fato de dita manga de malha ser constituída de um monofilamento de malha com os laços amiudadamente espaçados para permitir o alongamento longitudinal de dita manga.

4 - O material acorde com o ponto 1º, caracterizado pelo fato de dita manga de malha ser constituída de um monofilamento de malha com os laços amiudadamente espaçados para permitir o alongamento longitudinal de dita manga.

5 - O material acorde com o ponto 1º, caracterizado pelo fato de dita manga tubular de malha ser constituída de material plástico sintético não-fibroso completamente alojado num revestimento externo de material plástico sintético não-fibroso, impermeável, compreendendo dita manga um monofilamento de malha cujos laços são amiudadamente espaçados entre-si para o alongamento longitudinal de dita manga.

6 - O material acorde com o ponto primeiro, caracterizado pelo fato de dita manga tubular de malha ser feita de polipropileno completamente embutida ou alojada em um revestimento externo de polisulfida não-fibrosa, permanentemente maleável e quimicamente inerte, compreendendo dita manga um monofilamento de malha com os laços amiudadamente espaçados uns dos outros para permitir alongamento longitudinal.

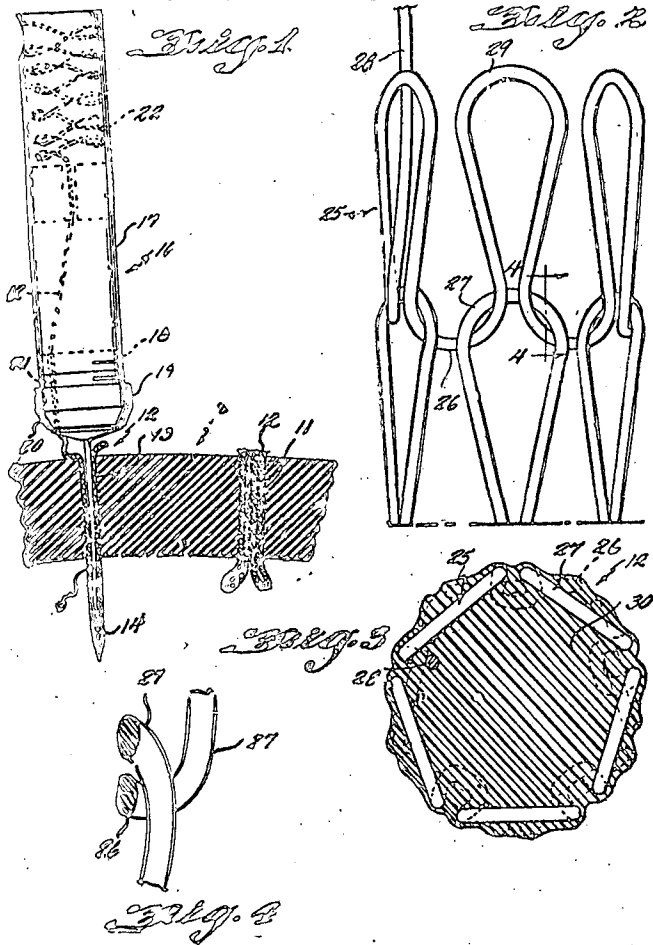

CÓDIGO DE PATENTES Nº 142.114 do 24 de Agosto de 1962

REQUERENTE: MALHARIA "NOSSA SENHORA DA CONCEIÇÃO" S/A
SÃO PAULO

TÍTULO: "UM PROCESSO DE FABRICAÇÃO DE MEIAS INDESFIÁVEIS SEM COSTURA E O PRODUTO RESULTANTE DÊSSE PROCESSO" PRIVILÉGIO DE INVENÇÃO

PONTOS CARACTERÍSTICOS

1 - Um processo de fabricação de meias indesfiáveis sem costura e o produto resultante dêsse processo, caracterizado pelo fato de a alimentação das agulhas de uma máquina circular comum ter a sua alimentação feita de forma intercalada e não uniforme, sendo que em cada rotação do cilindro ou em cada ciclo um dos fios é alimentado em tôdas as agulhas formando pontos curtos ou fechados em agulhas alternadas, ao passo que, as agulhas intermediárias, recebem o fio mas não o tecem na primeira alimentação, mantendo-o acima de suas linguetas até que elas tomem o fio da segunda alimentação, formando assim na segunda alimentação pontos ou malhas de fio duplo; sendo que, na rotação subsequente do cilindro, a seleção das agulhas é invertida, passando então as agulhas que na primeira rotação recebem o fio e formam pontos curtos a receber o fio e mantê-lo acima da lingueta para no ciclo seguinte formar um ponto duplo.

2 - Um processo de fabricação de meias indesfiáveis sem costura e o produto resultante dêsse processo, caracterizado pelo fato de a alimentação alternada das agulhas em pontos simples e duplos intercaladamente, propiciar a formação de malhas curtas, longas e duplas e uma amarração entre as malhas tecidas.

3 - Um processo de fabricação de meias indesfiáveis sem costuras e o resultado dêsse processo, acorde com os pontos precedentes, substancialmente como descrito no memorial e ilustrado nos desenhos anexos.

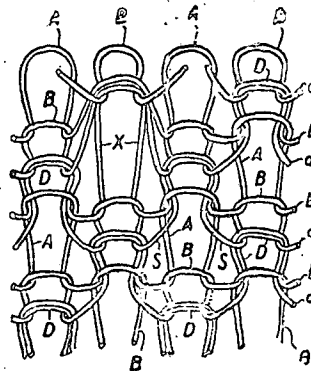

FIG. 1

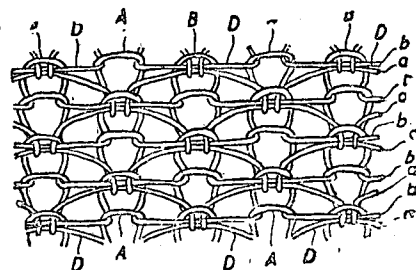

FIG. 2

PRIMEIRO DE PATENTE Nº 140.203 de 20 de junho de 1962

Requerentes: GRAPHIC ELECTRONICS, INC. - ESTADOS UNIDOS DA AMÉRICA

TÍTULO "APERFEIÇOAMENTO EM PROCESSO DE FIXAÇÃO PARA MÁQUINA ELETRÔNICA DE GRAVAÇÃO

PRIVILEGIO DE INVENÇÃO;

PONTOS CARACTERÍSTICOS

1. Aperfeiçoamento em processo de fixação para máquina eletrônica de gravação, do tipo que tem um parafuso de ligação e rotação que faz avançar axialmente os componentes de transmissão e gravação próximo aos cilindros de rotação correspondentes tendo material de cópia e uma placa para ser gravada montadas respectivamente sobre eles, caracterizado pelo fato de compreender, em combinação, um bloco em forma de caixa rigidamente preso numa parte fixa do corpo da máquina de gravação, e dito bloco tendo uma cavidade horizontal, elementos de sustentação por compressão alojados dentro da cavidade e desse modo mantidos contra o deslocamento axial, elementos adaptados para a rotação estendendo-se dentro da cavidade e em relação com os referidos elementos de sustentação, pelos quais os elementos de adaptação são rigidamente mantidos contra o deslocamento axial, e um parafuso de ligação e rotação disposto horizontalmente em perfeito alinhamento com os ditos elementos de adaptação nos quais está firmado e por meio dos quais a propulsão axial sobre o referido parafuso de ligação será transmitida através dos elementos de sustentação por compressão no referido bloco suporte na parte referida do corpo da máquina.

2. Aperfeiçoamento em processo de fixação para máquina eletrônica de gravação do tipo que tem um parafuso de ligação e rotação que faz avançar axialmente os componentes de transmissão e gravação próximo aos cilindros de rotação correspondentes tendo material de cópia e uma placa para ser gravada montadas respectivamente sobre eles, caracterizado pelo fato de compreender, em combinação, um bloco em forma de caixa rigidamente preso numa parte fixa do corpo da máquina de gravação, o dito bloco tendo uma cavidade horizontal, elementos de sustentação por compressão alojados dentro da cavidade e desse modo mantidos contra o deslocamento axial, elementos de adaptação estendendo-se dentro da dita cavidade e em relação com os referidos elementos de sustentação, pelos quais estão rigidamente fixados contra o deslocamento axial, uma roda dentada que pode ser movimentada e movimentar os elementos de adaptação com os quais tem ligação e um parafuso de ligação disposto horizontalmente em perfeito alinhamento com os referidos elementos de adaptação aos quais está ligado, em função da rotação do dito parafuso de ligação e os elementos de adaptação, a compressão axial sobre o parafuso de ligação será transmitida através dos elementos de sustentação no bloco suporte e na referida parte da máquina.

3. Aperfeiçoamento em processo de fixação para máquina eletrônica de gravação do tipo que tem um parafuso de ligação e rotação que faz avançar axialmente os componentes de transmissão e gravação próximo aos cilindros de rotação correspondentes tendo material de cópia e uma placa para ser gravada montadas respectivamente sobre eles, caracterizado pelo fato de compreender, em combinação, um bloco em forma de

caixa rigidamente preso numa parte fixa do corpo da máquina de gravação, e dito bloco tendo uma cavidade horizontal, um par de rolos angulares opostos de sustentação alojados de um lado e outro dentro da dita cavidade e dessa maneira atuando contra o deslocamento axial, elementos de adaptação estendendo-se dentro da cavidade e em relação com os referidos elementos de sustentação, pelos quais os elementos de adaptação são rigidamente mantidos contra o deslocamento axial, e um parafuso de ligação e rotação disposto horizontalmente em perfeito alinhamento com os ditos elementos de adaptação nos quais está firmado e por meio dos quais a compressão axial sobre o referido parafuso de ligação será transmitida através dos elementos de sustentação ao referido bloco suporte na dita porção do corpo da máquina.

4. Aperfeiçoamento em processo de fixação para máquina eletrônica de gravação, do tipo que tem um parafuso de ligação e rotação que faz avançar axialmente os componentes de transmissão e gravação próximo aos cilindros de rotação correspondentes tendo material de cópia e uma placa para ser gravada montadas respectivamente sobre eles, caracterizado pelo fato de compreender, em combinação, um bloco em forma de caixa rigidamente preso numa parte fixa do corpo da máquina de gravação, o dito bloco tendo uma cavidade horizontal, elementos de sustentação por compressão compreendendo um par de rolos opostos angulares de fixação alojados de um lado e outro dentro da dita cavidade e atuando desse modo contra o deslocamento axial, os primeiros elementos de adaptação estendendo-se dentro de uma das extremidades da cavidade em relação com os referidos elementos de fixação, um parafuso de ligação e rotação disposto horizontalmente em perfeito alinhamento com os primeiros elementos de adaptação e nele fixado, e os segundos elementos de adaptação estendendo-se dentro da parte oposta da dita cavidade em relação os referidos elementos de sustentação, os primeiros e segundos elementos de adaptação sendo ligados um no outro por suas extremidades interiores adjacentes, e uma roda dentada fortemente fixada sobre os referidos segundos elementos de adaptação a fim de fazer rodar e dito parafuso de ligação, por meio da qual a compressão axial desenvolvida sobre o parafuso de ligação durante a rotação dele será transmitida através dos elementos de sustentação ao referido bloco suporte e a dita porção do corpo da máquina.

5. Aperfeiçoamento em processo de fixação para máquina eletrônica de gravação, do tipo que tem um parafuso de ligação e rotação que faz avançar axialmente os componentes de transmissão e gravação próximo aos cilindros de rotação correspondentes tendo material de cópia e uma placa para ser gravada montadas respectivamente sobre eles, caracterizado pelo fato de compreender, em combinação, um bloco em forma de caixa rigidamente preso numa parte fixa do corpo da máquina de gravação, o dito bloco tendo uma cavidade horizontal, elementos de sustentação por compressão compreendendo um par de rolos de fixação angulares e opostos alojados de um lado e outro dentro da referida cavidade e atuando desse modo contra o deslocamento axial, os primeiros elementos de

adaptação estendendo-se dentro de uma das extremidades da cavidade e em relação com os referidos elementos de sustentação, um parafuso de ligação e rotação disposto horizontalmente e em perfeito alinhamento com os primeiros elementos de adaptação referidos tendo uma extremidade ali ligada, a outra extremidade do parafuso sendo axialmente livre e estando fixada contra o deslocamento radial, os segundos elementos de adaptação estendendo-se dentro da extremidade oposta da referida cavidade e em relação com os ditos elementos de sustentação, os primeiros e os segundos elementos de adaptação sendo ligados por suas extremidades adjacentes um no outro, e uma roda dentada fortemente fixada sobre os referidos segundos elementos a fim de fazer rodar o dito parafuso de ligação, pelos quais a compressão axial desenvolvida sobre o parafuso de ligação durante sua rotação será transmitida através dos ditos elementos de sustentação ao referido bloco suporte e a dita porção do corpo da máquina.

6. Aperfeiçoamento em processo de fixação para máquina eletrônica de gravação, do tipo que tem um parafuso de ligação e rotação que faz avançar axialmente os componentes de transmissão e gravação próximo aos cilindros de rotação correspondentes tendo material de cópia e uma placa para ser gravada montadas respectivamente sobre eles, caracterizado pelo fato de compreender, em combinação, um bloco em forma de caixa rigidamente preso numa parte fixa do corpo da máquina de gravação, o dito bloco tendo uma cavidade alongada estendendo-se horizontalmente através dele dotada de uma porção periférica com ressalto, um par de membros de adaptação estendendo-se dentro da cavidade em suas extremidades opostas, um par de rolos angulares de sustentação internos e externos opostos montados sobre a extremidade interior de um dos ditos membros de adaptação de um lado e outro se limitando e alojados dentro da parte da cavidade de maior diâmetro com uma calha externa do interior de um dos ditos elementos de sustentação encaixada na dita porção em ressalto, os referidos membros de adaptação sendo ligados um ao outro em suas extremidades adjacentes e cada um tendo uma beira periférica em relação com uma calha interior em correspondência com os ditos elementos de sustentação, uma placa de cobrir fixada ao referido bloco axial alinhamento com os referidos membros de adaptação tendo uma extremidade agarrada na extremidade externa da outra extremidade dos referidos membros de adaptação.

7. Aperfeiçoamento em processo de fixação para máquina eletrônica de gravação como descrito no ponto 6, caracterizado pelo fato da extremidade interior de um dos ditos membros de adaptação ser aparafusada num buraco com rosca na extremidade interna do outro dos membros de adaptação referidos.

8. Aperfeiçoamento em processo de fixação para máquina eletrônica de gravação como descrito no ponto 7, caracterizado pelo fato de um dos ditos membros de adaptação ter uma roda dentada nele fixada a fim de permitir a rotação do dito parafuso de ligação.

9. Aperfeiçoamento em processo de fixação para máquina eletrônica de gravação, do tipo que tem um parafuso de ligação e rotação que faz avançar axialmente os componentes de transmissão e gravação próximo aos cilindros de rotação corres-

pondentes tendo material de cópia e uma placa para ser gravada montadas respectivamente sobre eles, caracterizado pelo fato de compreender, em combinação, um bloco em forma de caixa rigidamente preso numa parte fixa do corpo da máquina de gravação, o dito bloco tendo uma cavidade horizontal de diâmetro grande, numa das extremidades, que termina numa primeira porção periférica em ressalto, e uma cavidade de diâmetro menor que se comunica com a outra e se estende horizontalmente até as extremidades opostas do dito bloco, um primeiro elemento da coluna de adaptação, tendo uma extremidade de diâmetro reduzido terminando numa segunda porção periférica em ressalto, um par de rolos angulares de sustentação cada um compreendendo uma calha interna, um retentor a fim de manter uma porção de rolos, e uma calha externa, os ditos elementos de sustentação sendo montados sobre a extremidade da dita porção com suas calhas internas se limitando, a extremidade da dita porção, estendendo-se dentro da cavidade de diâmetro maior com a calha externa interna dos elementos de sustentação encaixada contra o primeiro ressalto periférico referido, e com a calha interna da parte externa dos ditos elementos de sustentação encaixada contra a segunda porção do ressalto, uma abertura na placa de cobrir para acomodar a primeira coluna de adaptação referida rigidamente fixada na extremidade do referido bloco em forma de caixa a fim de manter contra a calha externa da parte externa dos elementos de sustentação referidos, uma roda dentada montada sobre a primeira coluna de adaptação a fim de fazer sua rotação, o segundo elemento da coluna de adaptação estendendo-se na extremidade oposta do dito bloco em forma de caixa e aparafusado na extremidade do primeiro membro de adaptação sendo desse modo firmado, o segundo elemento de adaptação referido tendo uma porção periférica em ressalto que se fixa contra a calha interior dos ditos elementos de sustentação, e um parafuso de ligação tendo em sentido oposto duas roscas em suas respectivas extremidades para fazer avançar axialmente os componentes de transmissão e de gravação próximo aos referidos cilindros, respectivamente, o referido parafuso de ligação tendo uma das extremidades ligada na extremidade externa do segundo membro de adaptação referido.

1 requerente reivindica de acordo com a Convenção Internacional e o Art. 21 do Decreto-Lei nº 7.903 de 27 de Agosto de 1945, a prioridade do correspondente pedido depositado na Repartição de Patentes nos Estados Unidos da América, em 29 de dezembro de 1961, sob nº 163.289.

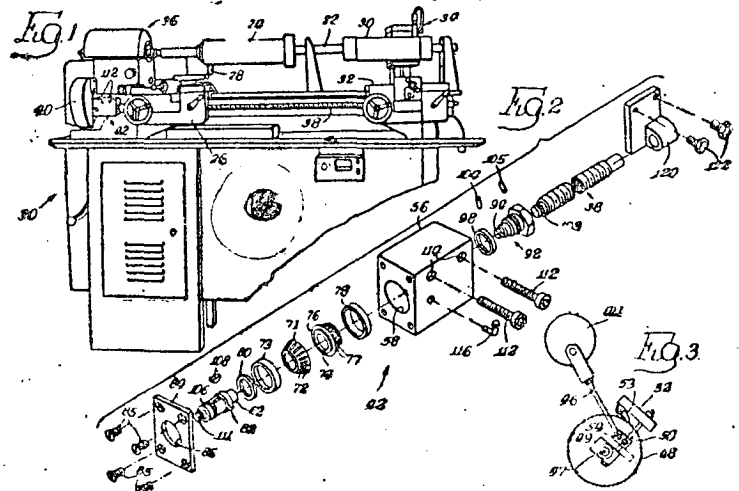

TÉRMO DE PATENTE Nº 145.902 de 4 de Janeiro de 1963

REQUERENTE: THE DOW CHEMICAL COMPANY E.U.A. AMÉRICA

TÍTULO: "PROCESSO PARA A PRODUÇÃO DE ALUMINA"

PRIVILÉGIO DE INVENÇÃO

PONTOS CARACTERÍSTICOS

1 - Um processo para a produção de alumina, que compreende a digestão de bauxita ou minérios aluminíferos, com álcali forte, em temperaturas elevadas, e clarificação da suspensão resultante, de impurezas sólidas finamente divididas, em presença de um auxiliar de sedimentação, caracterizado porque a clarificação é ajudada pela adição de um dextrano natural, solúvel em água.

2 - Processo de acordo com o ponto 1, caracterizado porque o dextrano empregado tem um peso molecular de pelo menos 500.000.

3 - Processo de acordo com o ponto 1 ou 2, caracterizado porque o dextrano é empregado em uma quantidade de 0,05 a 1,5 g/kg de bauxita ou minério aluminífero.

4 - Processo de acordo com qualquer dos pontos 1 a 3, caracterizado porque o álcali empregado é hidróxido de sódio.

5 - Processo para produção de alumina, caracterizado por compreender a digestão de uma lama de bauxita ou minérios aluminíferos, com álcali forte, em temperaturas elevadas, e ajuda da clarificação da suspensão resultante de sólidos finamente divididos, por adição de um dextrano natural solúvel em água, substancialmente como aqui descrito.

6 - Processo para produção de alumina, caracterizado por compreender a digestão de uma lama de bauxita ou minérios aluminíferos, com álcali forte, em temperaturas elevadas, e ajuda da clarificação da suspensão resultante de sólidos finamente divididos, por adição de um dextrano natural solúvel em água, substancialmente como aqui antes descrito com referência aos exemplos.

7 - Alumina sempre que produzida por um processo de acordo com os pontos 1 a 6.

TÉRMO Nº 138 450 de 25 de abril de 1967

Requerente : STEWING DRUG INC. - E.U.A.

Título : "PEQUENA UNIDADE PARA AEROSOL"

Privilégio de Invenção

PONTOS CARACTERÍSTICOS

1. Pequena unidade para aerosol, a qual compreende um recipiente pressurizado adaptado para liberar, em forma de borrafo, um líquido, uma espuma, ou semelhante, caracterizada pelo fato de uma arruela elástica com aberturas ser presa através de uma abertura no dito recipiente por meio de uma virilha que é dotado de um membro de guia em forma de tubo, membro esse que faz pressão contra a dita arruela para obter o dito recipiente, e de o membro de guia receber um acionador adaptado para estabelecer comunicação entre o recipiente e a atmosfera quando a arruela é deslocada pelo acionador.

2. Pequena unidade para aerosol, de acordo com o ponto 1, caracterizada pelo fato de a dita abertura do recipiente possuir um bordo através do qual é disposta a arruela e de a virilha prender a arruela ao bordo do recipiente, de o membro de guia da vi-

rela ter uma parte que coopera com a arruela em uma região não perfurada desta última e mantém a arruela sob tensão e o recipiente, em estado de fechada, de o dito acionador ser um dispositivo separado com uma passagem através dele e incluir uma haste acionadora com uma parte perfurada e ser adaptado para atravessar o membro de guia e para fazer pressão sobre a arruela na parte desta mantida sob pressão pelo dito membro de guia, sendo a haste adaptada para esticar a arruela e separá-la do membro de guia para estabelecer uma comunicação desde o interior do recipiente através das aberturas na arruela e a parte perfurada na haste acionadora.

3. Pequena unidade para aerosol, de acordo com o ponto 1 ou 2, caracterizada pelo fato de o membro de guia possuir extremidades abertas e estender-se até um nível abaixo do topo do bordo do recipiente.

4. Pequena unidade para aerosol, de acordo com qualquer dos pontos antecedentes, caracterizada pelo fato de a haste acionadora ser mais longa do que o membro de guia e de deslizar apertadamente dentro do membro de guia.

Reivindica-se, de acordo com a Convenção Internacional e o art.21 do Código da Propriedade Industrial, a prioridade do pedido correspondente depositado na Repartição de Patentes dos Estados Unidos da América, em 2 de maio de 1961 sob nº 107.144.

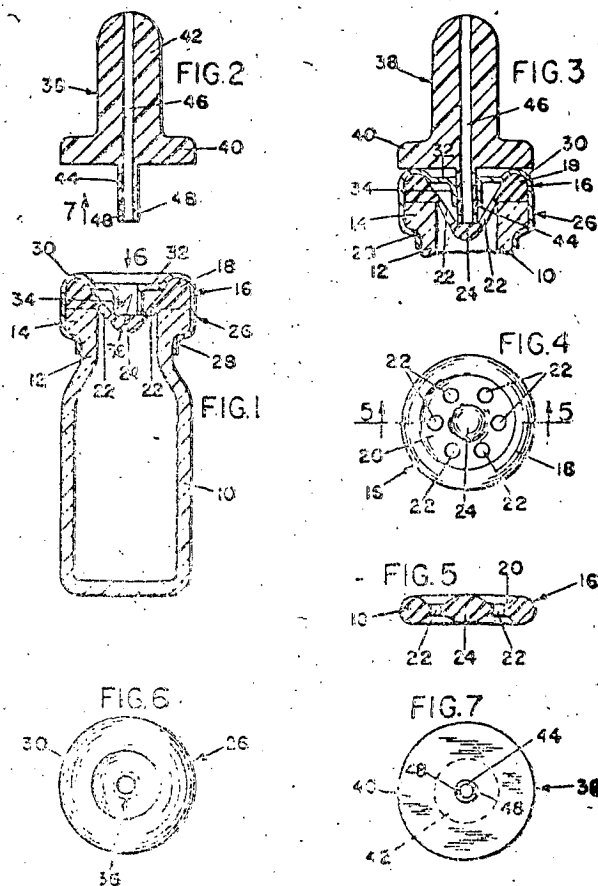

TÉRMO: 1-5 500 de 19 de Dezembro de 1962
 VILLAMOSIPARI MUTATÓ INTÉRET - HUNGRIA
 Título: PROCESSO E APARELHO PARA CONFECÇÃO DE
 FILAMENTOS DE FUSÍVES ELÉTRICOS
 Privilégio de invenção

PONTOS CARACTERÍSTICOS

1. Um processo de confecção de filamentos de fusíveis elétricos cuja área de seção transversal varia em intervalos opcionais, caracterizado pelo fato de compreender as etapas de conduzir o filamento através de um eletrólito e submetê-lo

a uma eletrólise apropriada para remover material do dito filamento em correspondência com os referidos intervalos.

2. Um processo de acordo com o ponto 1, caracterizado pelo fato de serem produzidas áreas de seção transversal que aumentam e diminuem continuamente, seções de área de seção transversal constante sendo providas entre as áreas de seção transversal variável.

3. Um processo de acordo com um dos pontos 1 ou 2, caracterizado pelo fato do filamento, após sair do eletrólito, ser lavado, secado e enrolado.

4. Um aparelho destinado à execução do processo de acordo com qualquer um dos pontos 1 a 3, caracterizado pelo fato de compreender: um tanque contendo um eletrólito; tubos-guia, destinados a guiar os filamentos, submersos no citado tanque e separados um do outro por uma seção de eletrólise; um ânodo circundando a mencionada seção de eletrólise; uma fonte de corrente conectada por um de seus terminais ao dito ânodo e, conectável pelo outro de seus polos ao referido filamento e apropriada para fornecer pulsos de corrente de amplitude, forma e frequência reguláveis; e um dispositivo destinado a puxar os citados filamentos através dos mencionados tubos-guia e através da referida seção de eletrólise.

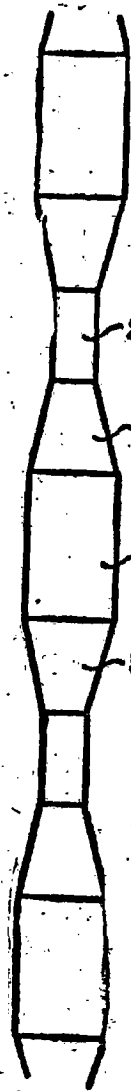

Fig. 1a

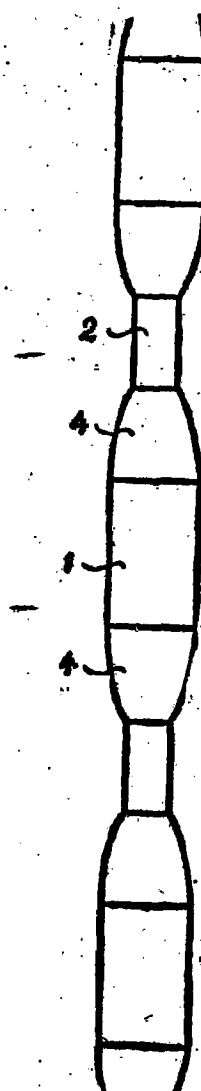

Fig. 1b



Fig. 1c

CÓDIGO DE FISCALIZAÇÃO

DIVULGAÇÃO Nº 1.009

Preço: NCr\$ 0,40

A Venda:

Na Guanabara

Agência do Ministério da Fazenda

Seção de Vendas: Av. Rodrigues Alves, 1

Atende-se a pedidos pelo Serviço de Reembolso Postal

Em Brasília

Na sede do DIN

FUNDO DE GARANTIA DO TEMPO DE SERVIÇO

DIVULGAÇÃO Nº 981

Preço: NCr\$ 0,25

A VENDA

Na Guanabara

Agência do Ministério da Fazenda

Seção de Vendas: Av. Rodrigues Alves, 1

Atende-se a pedidos pelo Serviço de Reembolso Postal

Em Brasília

Na sede do DIN

MARCAS DEPOSITADAS

Publicação feita de acordo com o art. 109 e seus parágrafos do Código da Propriedade Industrial

MARCAS DEPOSITADAS EM 29 DE AOSTO DE 1953
Nº 860.488



Requerente: Gediel Ferreira de Brito
Local: Pernambuco
Classe: 46
Artigo: Água sanitária

Nº 860.489

- HOMBRE -
BOUTIQUE
MASCULINA

Requerente: Rosa Cândida Carneiro da Cunha Rettore
Local: Pernambuco
Classe: 33
Título

Nº 860.490

PÁGINAS
"TELEFONES DO NORDESTE"

Requerente: Márcia Dária Rocha de Melo
Local: Pernambuco
Classe: 32
Artigos na classe

Nº 860.491

VELUTRIL
IND. BRASILEIRA

Requerente: Indústria de Veludos Royal Ltda.
Local: São Paulo
Classe: 23
Artigos: Para assinalar tecidos em geral

Nº 860.492

VITRIL
IND. BRASILEIRA

Requerente: Indústria de Veludos Royal Ltda.
Local: São Paulo
Classe: 23
Artigos: Para assinalar tecidos em geral

Nº 860.493

A RETALHISTA
Ind. Brasileira

Requerente: Couros e Plásticos "A Retalhista" Ltda.
Local: São Paulo
Classe: 35
Artigos: Couros

Nº 860.494

LETRA
Ind. Brasileira

Requerente: Construtora Letra Ltda.
Local: São Paulo
Classe: 50
Serviços: Prestação de serviços de construções e arquitetura

Nº 860.495

UNIDADE
IND. BRASILEIRA

Requerente: Diógenes Matsumaro
Local: São Paulo
Classe: 7
Artigos: Máquinas de toda a espécie, assim como, máquinas de agricultura e horticultura e suas partes integrantes, grandes instrumentos agrícolas, inclusive tratores, máquinas de qualquer natureza

Nº 860.496

SABARÁ
Ind. Brasileira

Requerente: Frigorífico Sabará Ltda.
Local: São Paulo
Classe: 41
Artigos: Feijoadá enlatada, linguiças, mortadelas, salames, salsichas presuntos, carnes frescas

Nº 860.497

"TRANSPEDRA"
Ind. Brasileira

Requerente: Transpedra S.A. Comércio e Transporte
Local: São Paulo
Classe: 50
Artigos: Transportes

Nº 860.498

HELCA
Ind. Brasileira

Requerente: Helca Indústria, Comércio, Importação e Exportação Limitada
Local: São Paulo
Classe: 17
Artigos: Máquinas fotocopidora heliográfica, aparelhos duplicadores de cópias, duplicadores para cópias, estereocartógrafos, multiplicadores de cópias

Nº 860.499

"RÉGIA"
Ind. Brasileira

Requerente: Rápido Régia S.A.
Local: São Paulo
Classe: 50
Artigos: Transportes

Nº 860.500

"DEVANEIO"
Ind. Brasileira

Requerente: Devaneio - Viagens e Representações Limitada
Local: São Paulo
Classe: 50
Serviços: Viagens e representações

Nº 860.501

"TAGS REPRESENTAÇÕES"

Requerente: Fernando Antônio Gomes de Souza
Local: São Paulo
Classe: 33
Título

Nº 860.502

"LANCHES PAULISTAO"

Requerente: Lanches Paulistão Limitada
Local: São Paulo
Classe: 41
Título

Nº 860.503

"ZÉ DO PRADO"
Ind. Brasileira

Requerente: José do Prado
Local: São Paulo
Classe: 32
Artigos: Pseudônimo artístico e setanejo

Nº 860.504

"POLIMED"
Ind. Brasileira

Requerente: Polimed Indústria, Comércio, Importação e Exportação de Artigos Médico-Hospitalares e Instrumental Cirúrgico Limitada
Local: São Paulo
Classe: 10

Artigos: Agulhas de injeção, abridores cirúrgicos, aparelhos de análise de sangue, amplificadores para fins médicos, ampólas para uso na medicina, cintas abdominais, aparadores cirúrgicos, aparelhos eletrodiagnósticos, aparelhos eletro-cirúrgicos, aparelhos ortopédicos, aparelhos terapêuticos, aparelhos para raios infra-vermelhos, aparelhos de raio-X, aparelhos de ou para massagens, bisturis, bombas para medicina, dilatadores cirúrgicos, luvas para uso na medicina, aparelhos de radioterapia, pulverizadores cirúrgicos, agulhas dentárias, pincéis para gargantas, aparelhos pneumotórax, panos para ataduras, registradores de pressão, acessórios radiográficos, e tubos para fins medicinais

Nº 860.505

"JONECAL"
Ind. Brasileira

Requerente: Confecções Jonecal Ltda.
Local: São Paulo
Classe: 36

Artigos: Vestidos, saias, blusas, blusões, casacos, calças, calcinhas, anáguas, cache-cóis, maillots, soutiens, camisas, gravatas, meias, lenços, robe de chambre, roupões baby-dolls, peitinhos, japonas, jaquetas, ponchos, ceroulas, camisolas, pijamas, toucas, camisetas, cuecas, ligas, cinturões, cintas, luvas, uniformes, saíotes, fraldas, cueiros, corpinhos, camisolões, coletes, paletós, bermudas, roupas brancas de uso pessoal

Nº 860.506

"CALINE"
Ind. Brasileira

Requerente: W. A. Karpus & Cia. Limitada
Local: São Paulo
Classe: 36

Artigos: Vestidos, saias, blusas, blusões, casacos, calças, calcinhas, cache-cóis, anáguas, maillots, soutiens, camisas, gravatas, meias, robe de chambre, roupões baby-dolls, japonas, paletós, jaquetas, peitinhos, cuecas, ceroulas, toucas, ponchos, camisetas, camisolas, pijamas, ligas, cinturões, camisolões, corpinho, coletes, cueiros, fraldas, bermudas, roupas brancas de uso pessoal, saíotes

Nº 860.507

"LUMILAGRO"
Ind. Brasileira

Requerente: Indústria e Comércio Sobral S.A.
Local: São Paulo
Classe: 8
Artigos: Barras e marmiteas térmicas

Nº 860.508

"COMÉRCIO DE FRUTAS SETE BELO"

Requerente: Comércio de Frutas Sete Belo Ltda.
Local: São Paulo
Classe: 41

Nº 860.509

"BELIMÓVEL"

Requerente: Manuel Maria dos Santos
Local: São Paulo
Classe: 31

Nº 860.510

"KILOLITE" Ind. Brasileira

Requerente: Indústrias Químicas Kiolipe Ltda.
Local: São Paulo
Classe: 1

Artigos: Abrasivos químicos, absorvente químicos, água destilada para indústria, acelerado resquímico, benzina, anticorrosivos, químicos, banhos químicos, azulina, bauxita cáustica, cafeína, cânfora, decolorante químicos, croamatos, corantes químicos, fixadores químicos, potassa industrial, zarcão, mercúrio, remove-dores galvanizadores, iodoretos, oxigênio, óxidos, sodas químicas e álcool.

Nº 860.511

Auto

Indústria Brasileira

Requerente: Lourdes Odrila Martins
Local: São Paulo
Classe: 46

Artigos: Polidor

Nº 860.512

INSTITUTO BANDEIRANTES

DE CURSOS

Requerente: Aldo Lucas Almeida
Local: São Paulo
Classe: 33

Nº 860.513

NOSSA SENHORA

APARECIDA

Indústria Brasileira

Requerente: Francisco Eugênio de Camargo

Local: São Paulo
Classe: 40

Aplicação: Para ser aplicado nos artigos da classe acima,

Nº 860.514

GORDON

Indústria Brasileira

Requerente: Gordon Indústria Elétrica Ltda.
Local: São Paulo
Classe: 8 e 47

Aplicação: Para ser aplicado no artigo das classes acima

Nº 860.515

IBRASINCOLOR
IND. BRASILEIRA

Requerente: Publicano S.A. Indústria de Calçados e Artefatos de Borracha.

Local: São Paulo
Classe: 36

Artigos: Para distinguir calçados.

Nº 860.516

TÉCNO

IND. BRASILEIRA

Requerente: Tecno Motores S.A.
Local: São Paulo
Classe: 7

Artigos: Para distinguir as seguintes máquinas e utensílios para serem usados exclusivamente na agricultura: adubadeiras, grades de discos ou dentes, arados, rolos, compressores, carpideiras, cultivadores, arrancadores de tocos, máquinas para irrigação, máquinas debulhadoras, moinhos rurais para forragem, máquinas para pulverizar e tratores para serem usados em trabalhos de fazendas.

Nº 860.517

JARDIM CRISTE
IND. BRASILEIRA

Local: São Paulo
Classe: 41

Artigos: Para distinguir carnes em geral, linguiças, lomos, mortadelas, paços; presuntos, salames, salchichas, xarques, atum, camarão, bacalhau, mariscos, condimentos, conservas alimentícias, massas de tomate, óleos comestíveis, sal, açúcar, café, mate, margarina, canjica, arroz, mostarda, feijão, farinha, massas alimentícias, pimenta, vinagre, laticínios, leite condensado, queijos, cremes, requeijão, baunilhas, geleias, frutas secas, cristalizadas e em calda, rações para aves e animais.

Nº 860.51

DORICA
IND. BRASILEIRA

Requerente: Dorica Confecções Ltda.

Local: São Paulo
Classe: 36

Artigos: Para distinguir blusas, blusões, vestidos, casacos, manteaux paletós, tailleurs, coletes, capas jaquetas, quimonos, peignoir, sueter, pulôveres, ponches, xales, cachecóis, echarpes, combinações, corpinhos, soutiens, maillots, calças, calções, camisolas, camisetas, cuecas, ceroulas, pijamas, punhos, calças de senhoras e de crianças.

Nº 860.519

HIRONDELLE
Ind. Brasileira

Requerente: Hirondele Lanches Ltda.

Local: São Paulo
Classe: 41

Artigos: bolinhos, croquetes, coxinhas, empadas, pasteis pizzas, refeições prontas, saladas sanduiches e tortas.

Nº 860.520

FOSFATO VALINHENSE
Ind. Brasileira

Requerente: Indústria e Comércio Lino Tomesani Ltda.

Local: São Paulo
Classe: 2

Artigos: Para distinguir e proteger fosfato fertilizante

Nº 860.521

SAMBURA
Ind. Brasileira

Requerente: "Sambura" -- Importação e Comércio Ltda

Local: São Paulo

Artigos Para distinguir e proteger artigos para uso de luças ou cerâmica -- almofarizes, assadeiras, bules, bacias, bicoiteiras, cântaros, cubas-compeiras, caçarinas, colheres, moinhos, pratos, as portas, jonas, potes, copeiras

Nº 860.522

MARECHAL
Ind. Brasileira

Requerente: Indústria e Comércio Lino Tomesani Ltda.

Local: São Paulo
Classe: 2

Artigos Para distinguir e proteger adubos e fosfato fertilizante

Nº 860.523

SENGES
Ind. Brasileira

Requerente: Moinho "Senegés" Ltda.

Local: São Paulo
Classe: 41

Artigos: Para distinguir e proteger alimentícias de trigo, de milho, de mandioca e féculas alimentícias

Nº 860.524

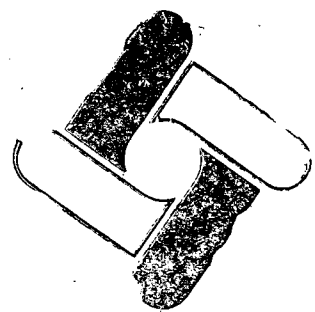

MOSER METEOR

Requerente: Casa Moser Meteor para Laboratórios Ltda.

Local: São Paulo
Classes: 1, 2, 3, 8, 10 e 50

Artigos

Classe 1: Ácidos; acetona; abrasivos químicos; água destilada; água oxigenada; álcool; alvaíades; amônia; anilina; anticorrosivos químicos; bário; benzina; bicarbonatos; bromo; cafeína; cálcio; caseína; cloretos; cloretos; cloros; corantes; dissolventes químicos; filmes sensíveis; gases químicos; glicol; manganita; nitratos; oxigênio; óxidos; papel albuminado; papel sensível; pós-queimados; potassa; salicidas; sais químicos; sulfuretos e thiner

Classe 2: Ácidos p/ fins sanitários; adubos; águas sanitárias; alcatrão; aloes; arsênicos; atropina; baobá (óleo); barbitúricos; remédios para animais; desinfetantes p/ animais; cálcio antisséptico; cloreto de sódio; cloretos; acolorofórmio; defumadores; desodorantes sanitários; fertilizantes; fertilizantes; formicidas; germicidas; inseticidas; microbicidas; s-bão desinfetante e vacinas veterinárias

Classe 3: Aceratos; acetona; ácidos; açúcar medicinal; adrenalina; aglutinador; água mineral; água oxigenada; álcool; alces; aloina; amônia; amoníaco; androba; anestésicos; azul de metileno; tintura de beladona; bicarbonato de sódio; bismuto; extratos de boldo; balas contra a tosse; cápsulas medicinais; carbonatos; carvão vegetal; caseína; cataplasma; chá p/ emagrecer; depurativos; éter germicidas; glicina; hemoglobina; heroína; hidratos; injeções; óleos; papaina; pomadas; supositórios; velas; vitaminas e xaropes

Classe 8: Aparelhos analisadores; aparelhos de fermentação; aparelhos esterilizadores; autoclaves; duchas; estereoscópios; evaporômetros; ferredores; fogões; giroscópios; lentes; óculos; ozonoscópios; pirosópios; microscópios; termômetros; telescópios; termoscópios; vacuômetros; zimoscópios; destilador de água, aparelho de "banco maria", aparelho de extração, "SOKLHLET", aparelho condensador de "LIHN", aparelho cristalizador; aparelho refrigerante com bola; estufas; mufas; balanças; câmaras; esterilizadoras; cronômetros; fornos elétricos; foscários; pirômetros; relógios; manômetros; micrômetros; bico de "Bunsen" e centrifugas

Classe 10: Aparelhos e instrumentos para medicina e laboratório medicinal, a saber: -- abridores cirúrgicos; aditivos cirúrgicos; afastadores abdominais; agulhas; agulhas; alavanças; aparelho para análise de sangue; eletro-cardiograma; eletro-cirúrgicos; estéticos; autoclaves; bisturis; bombas; brocas; bugias; centrifugador "Geiger"; escovas; estôjos; vetes; eletros cirúrgicos; comadres; facas; ferros cirúrgicos; fios; potceps; furadores; ganchos; l/ minas para exames; maces; martelo; máscaras; meias; miudeas; badiolas; pinças;

ortas agulhas; preservativos; serras; proteções; soldas; sondas; suspensórios; tampões; tenazes; tendas de oxigênio; tubos de oxigênio; válvulas; mestufas; fogareiro "mil graus"; relógio "sessenta minutos"; bico de Bunsen"; aparelhos de refrigeração em bola; aparelhos de extração "SOXHLET"; aparelhos condensadores de "LIHN", aparelho cristalizador
 Classe 50: Prestação de serviços de representações e assistência técnica no ramo de aparelhos e petrechos laboratórios

Nº 860.525



Requerente: International Distillers and Vintners Limited
 Local: Inglaterra
 Classe: 42
 Nº 860.526

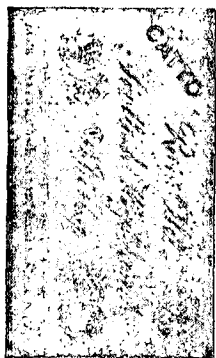

Requerente: International Distillers and Vintners Limited
 Local: Inglaterra
 Classe: 42
 Artigos: Uisque (whisky)
 Nº 860.527



Requerente: International Distillers and Vintners Limited
 Local: Inglaterra
 Classe: 42
 Artigos: Whisky
 Nº 860.528

CATTO

Requerente: International Distillers and Vintners Limited
 Local: Inglaterra
 Classe: 42
 Artigos: Vinhos e bebidas alcoólicas

Nº 860.529

CROFT

Requerente: International Distillers and Vintners Limited
 Local: Inglaterra
 Classe: 42
 Artigos: Vinhos, bebidas alcoólicas e licores

Nº 860.530

VAGALUMES DO RÍTMO

Requerente: Lincoln Geraldo Carvalho
 Local: Guanabara
 Classe: 50
 Atividade: Conjunto musical

Nº 860.531



Requerente: Jinko Yonamine
 Local: Estado do Rio
 Classe: 41
 Artigos: Biscoitos, bolachas, bôlos e pães

Nº 860.532

PALÁCIO DOS MÓVEIS

Requerente: Luiz Libman
 Local: Guanabara
 Classe: 40
 Artigos: Título de estabelecimento

Nº 860.533

CINDERELA MAGAZIN

Requerente: J. Araújo Magazin Limitada
 Local: Guanabara
 Classes: 12, 36 e 37
 Artigos: Título de estabelecimento

Nº 860.534

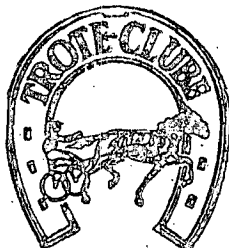

DO BRASIL

Requerente: Fernando Petronillo Caldas
 Classe: 50
 Artigos: Serviços de: Um clube recreativo

Nº 860.535

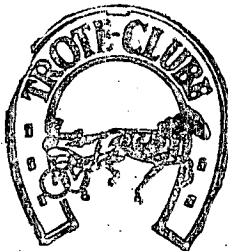

NACIONAL

Requerente: Fernando Petronillo Caldas
 Local: Guanabara
 Classe: 50
 Artigos: Serviço de: Um clube recreativo

Nº 860.536

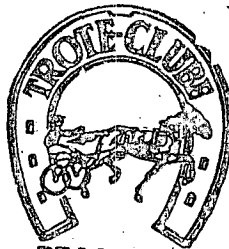

BRASILEIRO

Requerente: Fernando Petronillo Caldas
 Local: Guanabara
 Classe: 50
 Artigos: Serviços de: Um clube recreativo

Ns. 860.537-585

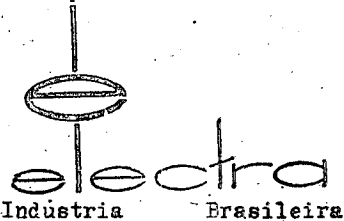

Requerente: Electra Sociedade Anônima, Financiamento Crédito e Investimento
 Local estabelecido: São Paulo
 Classe: 1

Artigos: Substâncias e preparações químicas usadas nas indústrias, na fotografia e nas análises químicas. Substâncias e preparações químicas anticorrosivas e antioxidantes, a saber: abrasivos químicos; absorventes químicos; aceleradores químicos; acordésia; acetificadores químicos; acetatos; acetileno; acetoarsenito; acetocelulose; ácidos: acetona; adesivos químicos; absorventes químicos; agentes químicos; aluminadores químicos; água destilada para indústria;

águas oxigenada para indústria; agulhas para indústrias; albumina; álcalis químicos; alcalinos químicos; álcool para indústria; aldeídos; alimentos; produtos químicos para conservação; alúmens; alumina; alvaides para indústria; amela ou amela; amida; amidina; amido (químico); amidogéneo; amido; amônia; amoníaco; amoníeto; anilina; anticorrosivos químicos; antidetonantes para motores; antiferruginosos químicos; antiincrustantes químicos; amoníto; antioxidantes químicos; atiflorato; antracono; antraquinona; argon; Argonina; Arsénio para indústria; ativadores químicos; azotos; azédas — sal de: azotatos; azotos; azulina; banhos químicos; barro barita; baritina ou baritita; barbina química; bases químicas: benzeno; benzina; bboratos; bitartratos para indústria; bicloretos; bicromatos bi-químicos; produtos; bisulfitos; bismutato; bismuto; bisulfitos; bitartratos; boracita; bórax; braunita; brometos; bromo; bromofórmio; bromuretos; butano-gás; cafeína; cafeína; cal virgem usado na indústria; calcimina; cálcios; calomelano para indústria; cânfora; calomina; carbonatos; carburetos; carmim; carnalita; caseína para indústria; catalisadores químicos; causticos químicos; cório-óxido de: corusa; corussita; chapas emulsionadas; chapas sensíveis; cianato; cianetos; cianido; ciano; cianogênio; cianurato; cianuretos; cinábrio; citratos; cloratos; cloratos; cloridratos; cloro; clorofórmio como solvente; cobalto; combinações químicas de: colódio; composições químicas; compostos químicos; corantes químicos; corrosivos químicos-anti; creosoto; cromatos; cultura, caldo de: cultura de bactérias; decolaminantes químicos; decopantes químicos; desoponentes químicos; degeladores químicos; descorantes químicos; desengraxantes químicos; desincrustantes químicos; desnaturantes químicos; destemperadores químicos; detonantes químicos-anti; diluentes químicos; dióxidos; disperantes químicos; dissociadores químicos; dissolventes químicos; diuretica; dolomita ou dolomia; dulcificantes químicos para indústria; dulcina para indústria; emolientes químicos; estearatos; estearina; ésteres químicos; estriquinina para fins industriais; etano; excitadores químicos; extintores químicos para incêndios: fenilacetanilido; ferrocianeto de potássio; filmes sensíveis; fixadores químicos; fladino; fluidos químicos para indústria; fluoridreto; fluxos para soldas; formiatos; fosfitos; furcra; galatos; galhato de bismuto; gases químicos; glicerina para indústria; glicol; glicosidos; hélio; helicóptas; papéis; hexano; hidroclorato para cópias; hidrogênio; hidrossulfito; hidroxietronelal; hiposfosfatos; humectantes químicos; impermeabilizantes químicos; ioduretos; manzanita; matérias químicas; matérias sintéticas, produtos químicos para fabricação de: nitratos; nitrobenzina; oxalatos; oxidantes químicos-anti; óxidos; oxigênio; papel albuminado; papel heliográfico; papel sensível; pirolusita; nós químicos; potassa; preparações químicas; redutores químicos; removedores químicos; renovadores químicos; reveladores químicos; salicitatos; sais químicos para indústria; secantes químicos; sodas químicas (inclusive educativa); soluções químicas; sulfatos; sulfatos; sulfuretos; thinner, exceto de outras classes

Nº 860.538
 Classe — 2

Artigos — Substâncias e preparações químicas usadas na agricultura na horticultura, na veterinária e para fins sanitários, a saber: absorventes químicos de poeira; acetatos usados na agricultura; acetarsenito para agricultura; ácidos usados na agricultura; ácidos usados na horticultura; ácidos usados na veterinária; aci-

dos para fins sanitários; adesivos medicamentosos veterinários; adesivos para fins sanitários; adonidina para veterinária; adonis venalis para veterinária; adubos; adubos, sais para; atóxica, preparados contra; atagitar insectos, preparados para; aglutinadores químicos sanitários; aglutinadores químicos veterinários; água de cal desinfetante; água de jovel para veterinária; água de potássio; água oxigenada desinfetante; águas preparadas para veterinária; águas sanitárias; alcalis para agricultura; alcalis para fins sanitários; alcalis para veterinária; aloação para agricultura, produtos de; alocação para veterinária, produtos de; alimentos medicamentosos para animais; aloés; aloina; altea; alúmen; amônia para veterinária; animais, amolecidos para; animais nocivos; preparados para destruir; animais, pós para desinfetar ou lavar; animais, remédios para; antigriptográfico; produtos; antifungos; antiparasitários produtos veterinários; antipirina veterinária; apanha; mosca; argemina; arica para veterinária; arseniato para veterinária; arsenico para fins sanitários; arsenico para veterinária; assafetida para veterinária; atropina para veterinária; babosa para veterinária, óleo de; bacterioides para fins sanitários; bacterioides para veterinária; bálsamo para veterinária; banhos para animais; baraficidas; barrilhas desinfetantes; benzoato de sódio veterinário; benzoato; bicarbonato de sódio para veterinária; bicheira em animais, remédios para; biódeto de mercúrio, veterinário; brometos veterinários; bromuretos veterinários; cachorros — banhos para; cachorros — produtos para lavar cachorros — remédios para; cachorros — sabão de caféina veterinária; catinta (ou catinte); cal — adubo com base de; cal desinfetante; cal insecticida; cálio antibiótico; cálcio para agricultura; cálcio para veterinária; calomelanos para veterinária; canela para veterinária; carbonatos para veterinária; carbono, sulfeto de; caracóis — banhos para; carneiros — produtos para lavar; carneiros — medicamentos para; campaticidas, para desinfectantes; carções para tirar cheiro de veladeira; cacos — ingredientes para; ceras para enxerir; cianamida para agricultura; clauderide para veterinária; clauso de potássio; clauso de potássio aldrato; preparados esterilizadores de instrumentos; cloro hidratado; cloro de sódio para agricultura; cloridato de morfina para veterinária; clorofórmio insecticida; cloropirina; uadina para veterinária; cogumelos, preparados para destruir; colas para apertar insetos; colas para arrancar moscas; colas para fins sanitários; colóides elásticos para veterinária; criotogênicos, produtos; defumadores; deters — insecticida; desinfetantes, líquidos; desinfetantes, sólidos; desinfetantes, produtos; desodorantes sanitários; desodorantes para veladeira; desodorantes de animais nocivos; preparados; desodorantes de ervas daninhas, preparados; destruidores de vermes em animais; digital para veterinária; Elixírio para veterinária; doenças de animal, remédios para; doenças de animal, remédios para; doenças de plantas, remédios contra; esterilização de animais preparados para; exterminadores de animais nocivos; produtos; exterminadores de vermes em animais, produtos; extirpadores; Feiton de Loures; fezes em animais — remédios contra; fertilizantes; fertilizantes; floxera, produtos contra; fluorossilato de bário; formidina; formicidas; fungos, preparados para destruir; formicidas, extracto de classe 3; suanos; hidrato de Canadá (ou canadense); insecticidas; manna (adubos); manna (adubo);

microbicidas; sabão desinfetante; sabão para fins veterinários; salitre do Chile; soda cáustica para agricultura; ungamentos veterinários; vacinas veterinárias; veterinários; produtos

Classe — 3

Artigos — Substâncias químicas, produtos e preparados para serem usados na medicina ou na farmácia, a saber: acúria; absinto; abutira; acácia indico; acetal; acetalmida; acetato; acetatos usados na farmácia; acetatos usados na medicina; acetolenoína; acetona; ácidos usados na farmácia; ácidos usados na medicina açoteia da Índia; acoutina; acoum; actol; açúcar medicinal; açúcar purgativo; adonidina; adonis venalis para farmácia; adenalina; agurico de curvalho; aglutinador químico, para farmácia; agrião da Índia; agrião do Pará; água de cal para farmácia; água dissolvida para farmácia; água de flor de laranja; água de javel para farmácia; água glicerada; água mineral medicinal; água oxigenada para farmácia; aguardente alemã; albumina vegetal para farmácia; albutamina; alcaçus; alcalinos para farmácia; alchutamina; alcaçus; alcalinos para farmácia e medicina; alcalóides para farmácia; álcoois medicinais; alcóolicos medicinais, extractos; aldelo para farmácia; alerim medicamento alfazema para farmácia; alga vesiculosa; alho para farmácia; alipina; aloés; aloctina; aloina; altea; alumina; amacônias farmacêuticas; ambréina; amendoas; leite de; amendoas-óleos de; amido-pirina; amigdalina; aminas; amônia; amoniaco; anagris fétida; androba; anéis medicinais para calos; anemona pulsátila; anestésicos; aneto-água de angelica, tintura de; angelum, pó de; ascórbico (ácido); ascorbina (farmácia); asma-cha contra asma — cigarro contra a; asmático-chá anti; asmático — cigarros anti; assacu; assafetida; para farmácia; assafetida, tinturas de; atropina; azul de metileno (medicinal); babosa, óleo de; bacalhau, óleo de fígado de; bacilares, preparados; bactericos, preparados; bacteriologia — caldo de cultura; bacteriológicos, preparados; badiana, essência de; bagas de zimbro; balsâmicas, águas; bálsamos medicinais; bálsamos do Canadá; bálsamos contra o esfriamento; bálsamos de gurjum; bálsamo de tola; banhos medicinais; banhos, produtos medicinais para; basilicão; bacteragens medicinais; belladonna medicinal; beladona, tintura de; beladona; benzoatos para farmácia e medicina; benzoinato — A. M. A.; beta, naftol; betal (farmácia); biborato de sódio hidratado; bicarbonato de sódio; biscoitos medicinais; biscoito de potássio; biscoitos vermífugos; bismutila; bismuto; béca preparados medicinais para escuridão; boido, extracto fluido de; boido, tintura de; bolos vermífugos; bombons ou rebuçados; bombons contra a tosse; bórax; bórax; bransa, água; branco de baleia espermacete; bromélla; brometos; bromidatos; bromo; bromórfio; bromureto; brucina; buranhem; cabeça de negro; cabeça, remédio contra as dores de; cacau, manteiga de; cachu, pilulas de; cacodilatos; cairina; cal, água de, cal, preparados medicinais com base de; calciferol (vitamina D cristalizada); cálcio cinchofeno; caldo de cultura para bacteriologia; calêndula; calêndas; calmantes; calomelanos; calos, emplastos para; calosidades, produtos contra; canomilla; Canada — bálsamo do; canela em pó medicinal; cânfora; cânfora — brometos de; cânfora, óleos de; canforado, óleo; canforado de creosoto; canforato de pirimidol; cantáridas, infusão de; cantáridas, pós de; cantáridas, tinturas de; cantaridina; capilaria; capile — xarope de; capralina; capricina; cápsulas medicinais;

tosas; cápsulas medicinais; cápsulas tónicas ou purgativas; caramelos contra a tosse; carbonatos; carbono, pastilhas compostas de; caroba; carobinha; carpaína; carqueja; carvão vegetal medicinal, em pó de; casca d'anta; cascas vegetais para farmácia; cascarina; caseína; casimiroa edulis, extracto fluido de; cassia; castoreo; castor oil (óleo de ricino); catobas cataplasma medicamentoso; cáustico; lápis; cáusticos, produtos; celulósicos, ésteres e éteres; carato canforado; ceroto; cersua amarela; cetonas; chá anti — asmático; chá para emagrecer; chá purgativo; chinchonidina; chinchonina clareto de potássio; cicuta; cigarros antiasmáticos; cigarros medicinais; cinamomo; cipó crova; citrato de cafeína; cloral, composição com base de; cloramina; cloreto de amônio; cloridrato de morfina; clorofórmio; coca medicinal; codeína; cola medicinal; colargol; colchicina; coleína; colina ou sholina; colírios; colóidio; colútorios; combreto; comprimidos medicinais; conicina; copaiba — óleo de; cordiais, medicamentosos; coumarina; cravo da Índia, óleo de; creatina; creme de tartaro; cremor de tartaro; creosota; creosoto; cristal de Wiggers; croton amazónico; cumarina; cumaru, essência de; cumaru — óleo de; curare; dákin, líquido; damiana; daturina; dávilla rugosa (cópia caboclo); decorações; dedaleira (digital); dentes, remédios contra as dores de; dentição, pós para fortificar; des-purativos; dermatol; desinfetante para os intestinos; desmato, sais para; detergentes medicinais; dextrose; diaforéticos; dicloramina; dietil-diolcistibleno; digestão, preparados para; digestivos, produtos; digital, preparados de digitalina; diuretina; doenças, produtos para quaisquer; dores, produtos para aliviar as; dormideira; dover, pó de; dulcificantes medicinais, matérias; dulcificantes, substâncias farmacêuticas; dulcina; élixires medicinais; emulsões medicinais estimulantes medicinais; estípticos, produtos; estramônio; estupefacientes medicinais; etalonamina, eter medicinal; eucalipto medicinal; eucalipto; febrífugos; fenocetina; fenossulfonatos; ferratina; ferruginos medicinais; floravanti, bálsamo de; formalidina; foto, macho; fletas, remédios para; frontais medicamentosos antienzaqueca; funcho, mel de; funcho, óleo de; fungoides medicinais; galacol; gasosos laxativos; germicidas medicinais; glicero-fosfatos; glicina; glicocola; gataso, papel anti; grindelia; guaco, xarope de; guaco; halazone; hamamelis extracto de; harlem, óleos de; hemo, antitoxina; hemoglobina; hemorroidal — anti; heroína; hexilresorcinal; hidrastina; hidratados medicinais; higiénicos medicamentosos, produtos; higramina; hipnans; injecções; lubrificantes medicinais; óleos medicinais; papaina; nastes medicinais; pilulas medicinais; pimpinella — bombons ou rebuçados; pomadas medicinais; produtos farmacêuticos; produtos oficiais; sanocrina; santa maria, erva de; santomina; soluções medicinais; supositórios; velas medicinais; vitaminas; vitrastorina; xaropes

Classe: 4

Artigos: Substâncias de origem vegetal ou mineral, em bruto ou parcialmente preparadas, e não incluídas em outras classes, a saber: abelha, cera de; abelha, favos de; abelhas, néos de; açafrao em bruto; açori (coral azul) em bruto; adragante (goma) em bruto ou parcialmente preparada; agar-agar em bruto; água marinha em bruto; água marinha em bruto; aguano; alabrasto em bruto; albuino; alcátrão em bruto; alexandrita bruta; algas marinhas; algodão, catão de; algodão em bruto; algodão em rama; algodão parcialmente preparado; alizarina; almecega (rasina

de aneira) em bruto; altea; ambar em bruto; ambarina; ametista bruta; amido bruto; amido vegetal bruto; anil bruto; animais para experiências e pesquisas, partes de; animais, parcialmente preparadas, substâncias; aparas — resíduos de vegetais ou minerais; apatitanado; areia não preparadas (argêntifera, monazitica, etc.); argila não preparada (inclusive refratária); asbestazeviche em bruto; babaçu, côco e bagaços vegetais; balata bruta; bambu; barauina; bara de baleia; barba de milho e outros vegetais; barbatana de baleia; bariita; barrilha; barro; basaltbauxita; benjoim; berilo; betume em bruto; bexigas; bismutila; blenda; bitito; bog-iron (limonita); borracha, suco de seringueira para fabrico de; borra branco de baleia (espermacete); brassi pau; breu em bruto ou parcialmente preparado; babosa, baba de cabelos em bruto; cachibú; cachu em bruto ou parcialmente preparado; cal em bruto e parcialmente preparada; calabá (resina); calambina; calcáreos; calcidonecalcita; calcoprita; calosita; campech — extrato de pau; cana da Índia; canfora em bruto ou parcialmente preparada; cânhamo em bruto ou parcialmente preparado; coacim em bruto e parcialmente preparado; capim bruto; capogwe; carbonato bruto ou parcialmente preparado; carmelina; carmi bruto; carnaúba; carbone; carneiro, l de (em bruto ou parcialmente preparada) carná; casca de vegetais (de arvoredos, de côcos, etc.); casca de vegetais — extrato em bruto de; vasos de; cágados, tartarugas, etc.; cassiterita; casulo; caudas de animais (crinas); cauri (mina de damarra); cavacos de madeira; cebo em bruto; centeio espiçado; cera animal em bruto ou parcialmente preparada; cera mineral em bruto e parcialmente preparada; cera vegetal em bruto ou parcialmente preparada; cera vegetal em bruto ou parcialmente preparada; celofonia; conchas de ostras em bruto ou parcialmente preparadas; conchas de tartaruga em bruto ou parcialmente preparadas; copal em bruto, goma; copraol em bruto; caprófito em bruto ou parcialmente preparado; coquilha; coquillama em bruto; coral em bruto; corantes vegetais em bruto corindon em bruto; cortiça em bruto; couçoelas em bruto; crina animal; crina vegetal; criolita; cristal de rocha; cromita (minério); cromo — minérios de; crubixá (coral); diamantes brutos; diamantita; diatomita; diorita (minério) em bruto; dividivi em bruto; elmi; encéfalo de animais; enxofre em bruto ou parcialmente preparado; epomita ervas não alimenticias e não medicinais em bruto; escamas em bruto; esmeralda em bruto; esmeril em bruto; espato; esparto em bruto; espectral — minério; espermacete em bruto; estearina; estrorcianita; eugenita; extractos animais em bruto; extractos vegetais em bruto; felspato; fibra mineral em bruto; fibras vegetais em bruto; filaça; filantes em bruto; pedras; flores, substâncias brutas extraídas das; fluoretos, minérios; fluorita; fôlhas de vegetais não medicinais e não alimenticias fosfonita; fuller (terra); galena (minérios); ganga (minério); ganister (terra refratária); garnierita; gelatina em bruto ou parcialmente preparada; glicose em bruto; geléias em bruto ou parcialmente preparadas; gipsita; grana-sol (minério); gnais; gomas em bruto ou parcialmente preparadas; grafite em bruto; granadas (pedras em bruto); granito bruto; grés; guaraná em bruto ou parcialmente preparado; guaxima (planta barbácea); quelas de bô; quita-per-

cha em bruto ou parcialmente preparada; hasmanita; heliotrópio bruto; isotermita; ilmenita; jacinto bruto; jade bruto; jarina (marfinita); jaspe; jetaica; junco; lâ animal em bruto, inclusive de carneiros e vicunha; lâ de escórias em bruto; lâ mineral em bruto; lâ parcialmente preparada; lâ vegetal em bruto inclusive de agulha de pinheiro; lâpis-lazuli ou lizilite; látex; lavas; limonita; linhaça; linhaça, óleo bruto de; linhite; líquens; liquidambar (estoraque); líquidos de plantas; lúpulo em bruto; madeira, aparas de; madeiras bruta ou parcialmente preparada; madeira, polpa de; madreperola bruta; magnésia; malacacheta; malaquita bruta; malte bruto ou parcialmente preparado; mamona bruta; maná bruto; mármore bruto ou parcialmente preparado; marfim bruto; mica bruta; minério bruto; monazite; monazitica, areia; musgo em bruto; nacar bruto; nozes cascas; nozes não alimentícias; oanami em bruto; oleina; óleos parcialmente preparados; ônix bruto; opala bruta; órgãos de animais; ossos; ozocerita bruta; paina; palha bruta ou parcialmente preparada; parafina em bruto; pastas brutas ou parcialmente preparadas; pau-brasil em bruto; pau campeche em bruto; pedra especular (mineral); pedra-sabão; pedras brutas; pedra-pome em bruto; pedras preciosas em bruto; pêlos de animais em bruto; penas de aves em bruto; penugens em bruto ou parcialmente preparada; pez bruto; rubelito bruto; rubi bruto; safira bruto; sais minerais brutos; sandá-raca; sangue seco; sargaços; sarnambu; sebo animal vegetal em bruto; sebo vegetal em bruto; seivas vegetais; serradura; serragem; sílica bruta; silício; isal (fibra); soja em bruto, óleos de; uarda; sumaga bruta; sal de rocha em bruto; tucum (fibras); talco em bruto; vanino — extrato bruto de; tartarugas, casca de; tendões; terebentina; terras brutas; têxteis, fibras de; tripas não alimentícias; tripoli em bruto; turfa para embalagem; vegetais, fibras; xisto

Nº 860.500

CONFECÇÕES WANMARY LTDA.

Requerente: Confecções Wanmary Limitada
Local: São Paulo
Nome de empresa

Ns. 860.589/590

PROJETO CG 6.000 MQS Indústria Brasileira

Requerente: Christian Gray Cosméticos Ltda.
Local: São Paulo
Classe 46
Artigos: Na Classe
Classe 48
Artigos: Na Classe

Ns. 860.591/592

PROJETO CG 132 RDJ Indústria Brasileira

Requerente: Christian Gray Cosméticos Ltda.
Local: São Paulo
Classe 46
Artigos: Na Classe
Classe 48
Artigos: Na Classe

Nº 830.538

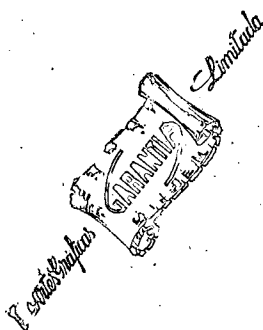

Requerente: Artes Gráficas Garantia Limitada
Local: São Paulo
Classe 33 e 38

Ns. 860.593/594

PROJETO CH IOI Z Indústria Brasileira

Requerente: Christian Gray Cosméticos Ltda.
Local: São Paulo
Classe 46
Artigos: Na Classe
Classe 48
Artigos: Na Classe

Ns. 860.595/596

PROJETO CG 22 FEB 65 Indústria Brasileira

Requerente: Christian Gray Cosméticos Ltda.
Local: São Paulo
Classe 46
Artigos: Na Classe
Classe 48
Artigos: Na Classe

Ns. 860.597/98

WATERLOO Indústria Brasileira

Requerente: Christian Gray Cosméticos Ltda.
Local: São Paulo
Classe 46
Artigos: Na Classe
Classe 48
Artigos: Na Classe

Ns. 860.599/600

DIUACIGLI Indústria Brasileira

Requerente: Christian Gray Cosméticos Ltda.
Local: São Paulo
Classe 46
Artigos: Na Classe
Classe 48
Artigos: Na Classe

Nº 860.601

A PRINCIPAL

Requerente: Fernando Ruiz & Ziggati Ltda.
Local: São Paulo
Classe 36
Artigos: Para distinguir: calçados para homens, senhoras e crianças

Nº 830.613

«Sargifor»

Laboratório Torres S. A.

Rio de Janeiro

Indústria Brasileira

Requerente: Laboratório Torres S. A.
S. A.
Estabelecido na Guanabara
Classe 3

Artigos: Um produto farmacêutico indicado como desfatigante físico, psíquico e sexual

Nº 860.614



Requerente: Domingos Antônio Focá
Estabelecido em São Paulo
Classe 32
Artigos: Revista

Nº 860.615

Crédito A Quem Merece

Requerente: Banco Nacional do Norte S. A.
Estabelecido na Guanabara
Classes: 53 e 50
Expressão

Nº 860.616

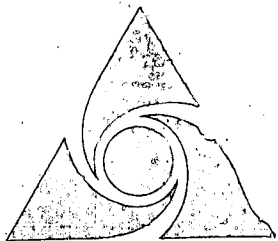

ALPARGATAS

Indústria Brasileira

Requerente: São Paulo Alpargatas S. A.
Classe 14

Artigos: Materiais para construções e decorações, a saber: argila, areia, argamassa; azulejos; batentes; balaustre; blocos de concreto; de argila e de mármore; calhas; canos; cal; chapas isolantes; caibros; calxilhos; chapas para cobertura; cimento; cimento refratário; colunas; conexões para canalização; cré; dormentes; edificações pré-moldadas; estuque; estacas; esquadrias; fossas; forros; folha de fiandres para telhados; gesso; grades; janelas; ladrilhos; lajes; lajeotas; lajedos; lamelas de metal; lambris; luvas de junção; madeiras para construções; material isolante contra frio e calor; manilhas; mosaicos; parquetes; placas para pavimentação; pedregulhos; peças ornamentais de cimento ou gesso para tetos e paredes; portas; portões; paneis para forrar casas e paredes; pisos; produtos de base asfáltica: produtos para tornar impermeabilizantes as

argamassas de cimento e cal; lâminas; lâminas; pedras; paralelepípedos; papéis tubulares; reservatórios; ripas e rodapés; sifões; soleras para portas; untas (para paredes e muros); tambores e caixas d'água; tacos, telhas; tijolos; tijolos refratários, tubos; tubos de concreto; tubos de ventilação; vigas; vigamentos; varandas; venezianas e vitros

Nº 870.517

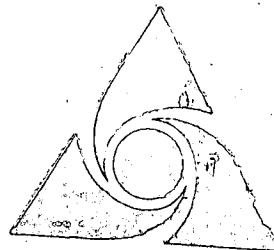

ALPARGATAS

Indústria Brasileira

Requerente: São Paulo Alpargatas S. A.
Classe 12

Artigos: Argolas, agulhas de metal para crochê, para tricô, máquinas de costura e para bordar; alfinetes de metal; botões para roupa; canutinhos; colchetes; dedais; fivelas; fechos corrediços; grifas para enfeites de vestidos e presilhas

Nº 860.618

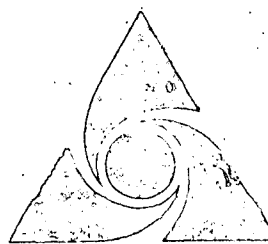

ALPARGATAS

Indústria Brasileira

Requerente: São Paulo Alpargatas S. A.
Estabelecido em São Paulo
Classe 13

Artigos: Abotoaduras; alfinetes; adornos; alfinetes; anéis; alianças; argolas; aros; balangandans; botões; brincos; broches; braceletes; jóias; medalhas; opalas; pedras; perolas; pulseiras; todos de metal preciosos ou semi-preciosos ou imitação

Nº 860.619

Requerente: São Paulo Alpargatas S. A.

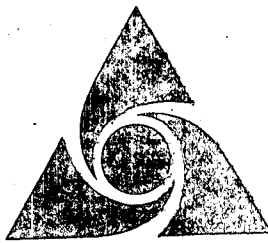

ALPARGATAS

Indústria Brasileira

Classe 14

Artigos: Vidros e seus artefatos, a saber: Açucareiros; alifanazes; ampó-las (para vacinas); anéis (círculos de vidro); aquários; bacias; bandejas; bebedouros; bibelots; biscoteiras; bombonieres; botellas; bulbos de vidro (para lâmpadas); cálices; canudinhos; chapas de vidro; chapas de

fotografia; círculos de vidro; confeiteiras; compoteiras; copos; cuetas; centros de mesa; cántaros, cápsulas; cristal trabalhado; envólucros para vacinas; espelhos; espejos de fazer barba; estetas de lá de vidro; espremedores de frutas; fós de vidro; formas de vidro reidratário; frascos; frascos isoladores para líquidos; frascos de filtrar; frascos para xarope; fruteiras de vidro de cristal; funil; galheiras; galheteiros; garrafas; garrafões; globos; guarda-queijos; graus; hastas; jardineiras; jarros; lava-dedos de mesa; lavatórios de mesa; licreiros; mamadeiras; mantegueiras; mão de vidro para grau; pendentos de lustres — de vidro e de metal; porta-arros de mesa; potes; pires; pratos; provetes; porta-joias; paliteiros; purificadores de mesa; puxadores; queijeiras; redomas para frutas; roscas; saladeiras; saleiros; taças; terrinas; tubos para ampólas; tijelas; tulpas; vasos; varetas; asilhas; vasilhames; vidro comum laminado; comum trabalhado; de cristal trabalhado; com composição especial; em pó; de relógio; vidro para nível; vidros para seringas; vidros para automóveis; vidros para parabrisas; vidros para faróletes de automóveis; vidros para faróis; vidros para portas de automóveis; vidraças; xicaras

Nº 860.620

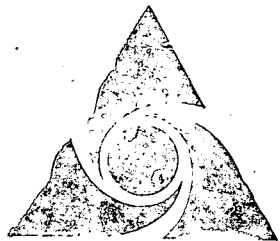

ALPARGATAS

Industria Brasileira

Requerente: São Paulo Alpargatas S. A.
Estabelecido em São Paulo
Classe 15

Artigos: Artefatos de cerâmica; porcelana; faiança; louça vidrada para uso caseiro; aparelhos de chá e café; de jantar; serviços de refresco e de bebidas, a saber: abajures de lampião; açucareiros; apanha-moscas; bacias de latrina; bandejas; banheiras; biscoiteiras; bidês; bilhas; botijas; bules; cafeteiras; canecas castiçais; chavenas; centros de mesa; compoteiras; cubos; descansos de porcelana; escarradeiras; espremedores; filtros; funis; garrafas; globos; jardineiras; jarros; jarrões; lava-dedos; lavatórios; leiteiras; maçanetas de porcelana; mantegueiras; molhadeiras; moringas; paliteiros; pedesais; pias; pires; polvilhadores; porta-facas; potes; puxadores; receptáculos; saleiros; serviços de chá; taças para café travessas; terrinas; urinóis; vasilhas; vasos; vasos sanitários; xicaras

Nº 860.625

ELETRO METALURGICA JOMAR LTDA.

Requerente: Eletro Metalúrgica Jomar Ltda.
Nome comercial

Ns. 860.621 a 860.624



INDUSTRIA BRASILEIRA

Requerente: Eletro Metalúrgica Jomar Ltda.
Estabelecido em São Paulo
Classe 5
Artigos na Classe
Classe 8
Artigos na Classe
Classe 21
Artigos na Classe
Classe 50
Artigos na Classe

Nº 860.626

MARIOTTI

INDUSTRIA BRASILEIRA

Requerente: Metalúrgica Mariotti S. A.
Estabelecido em São Paulo
Classe 50
Artigos na classe

Nº 860.627

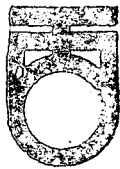

INDUSTRIA BRASILEIRA

Requerente: Metalúrgica Mariotti S. A.
Estabelecido em São Paulo
Classe 50
Artigos na classe

Nº 860.629

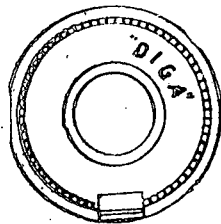

INDUSTRIA BRASILEIRA

Requerente: Diga — Indústria e Comércio de Plásticos Ltda.
Estabelecido em São Paulo
Classe 28
Artigos na classe

Nº 860.628

DO EMISSÁRIO
Indústria Brasileira

Requerente: Auto Pósto do Emissário Ltda.
Estabelecido em São Paulo
Classe 50
Artigos na classe

Nº 860.631



INDUSTRIA BRASILEIRA

Requerente: Marvit — Materiais para Construções e Ferragens Ltda.
Estabelecido em São Paulo
Classe 50
Artigos na classe

Ns. 860.632 a 860.634



INDUSTRIA BRASILEIRA

Requerente: Striuli & Companhia Ltda.
Estabelecido em São Paulo
Classe 5
Artigos na classe
Classe 21
Artigos na classe
Classe 50
Artigos na classe

Nº 860.635

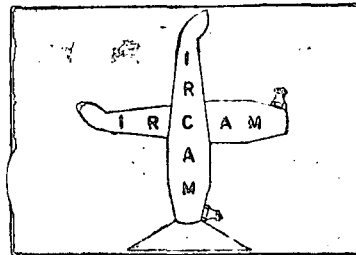

Requerente: Ircan — Embreagens em Geral Ltda.
Estabelecido na Guanabara
Classes: 5 — 6 — 11 — 16 — 21 — 31 — 33 — 38 — 47
Titulo

Nº 860.636

BROADWAY PROMOCORES PUBLICIDADES

Requerente: Rubens Arantes Estabelecido na Guanabara
Classe 50
Natureza de negócio: Promoções e publicidade em geral

Nº 860.637

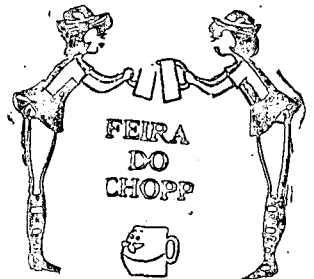

Requerente: Rubens Arantes Estabelecido na Guanabara
Classe 50
Natureza de negócio: Promoções e publicações em geral

Nº 860.630

DIGA -

Indústria e Comércio de Plásticos Ltda.

Requerente: Diga — Indústria e Comércio de Plásticos Ltda.
Estabelecido em São Paulo
Nome comercial

Nº 860.638

IDOL-EYES

Requerente: Germaine Montel Cosmetics Corporation Estabelecido nos Estados Unidos da América do Norte
Classe 48

Artigos: Preparados sombreadores dos olhos para homens e mulheres

Nº 860.639

Lumium

Requerente: Germaine Montel Cosmetics Corporation Estabelecido nos Estados Unidos da América do Norte
Classe 48

Artigos: Pó de arroz