



REPÚBLICA FEDERATIVA DO BRASIL

DIÁRIO OFICIAL

SEÇÃO III

ANO XXVII - Nº 152

CAPITAL FEDERAL

QUARTA-FEIRA, 13 DE AGOSTO DE 1969

DEPARTAMENTO NACIONAL DA PROPRIEDADE INDUSTRIAL

REVISTA DA PROPRIEDADE INDUSTRIAL

Grupo de Trabalho

Rio, 8 de agosto de 1969

Marcas Deferidas

- N.º 312.711 - Brazil Trade Guide - Instituto Brasileiro de Pesquisas e Informações Ltda. - cl. 32.
N.º 351.405 - Othonline S - Othon Bezerra de Mello Fleção e Tecelagem S. A. - cl. 23.
N.º 417.340 - Emblemática - Bebidas Canadá Ltda. - cl. 42.
N.º 430.419 - Aero Kaiser Jeep Corporation - cl. 21.
N.º 435.774 - Analgifher - Fher Chemisch-Pharmaceutische Fabrik GmbH - cl. 3.
N.º 448.494 - Magistra - Gyorgy Stener - cl. 8.
N.º 465.531 - Livro Vermelho dos Telefonos - Comercio - Indústria - Profissões - Listas Telefônicas Brasileiras S. A. - Páginas Amarelas - cl. 32.
N.º 466.704 - Gripafher - Fher Arzneimittel Gesellschaft Mit Beschränkter Haftung - cl. 3.
N.º 479.401 - A. A. S. A. - Almeida & Almeida S. A. Comercio e Indústria - cl. 11 - Incopa - Incopa S. A. Indústria e Comercio de Produtos Alimentícios - cl. 41.
N.º 518.283 - Indiana - Irmãos Malucelli & Cia. Ltda. - cl. 42.
N.º 522.151 - Idmatex - Idma S. A. Inds. Plásticas - cl. 28.
N.º 557.017 - Lainco Lavoura Administração Indústria e Comercio Limitada - cl. 2.
N.º 558.916 - Eurobras Film - Eurobras Film Ltda. - cl. 32.
N.º 590.323 - Gelco - Gelco Elétrica Indústria e Comercio S. A. - cl. 8.
N.º 603.733 - Regina - Emilio Giroldo - cl. 41.
N.º 604.847 - Coração de Leão - Bar, Lanches e Restaurante Coração de Leão Ltda. - cl. 41.
N.º 615.822 - Elmo Carboaco - Indústria Metalúrgica Gazola Ltda. - cl. 11.
N.º 626.332 - Farel - Indústria e Comercio Farel Ltda. - cl. 8.
N.º 626.633 - Marplan - Marplan - Pesquisas e Estudos de Mercado Ltda. - cl. 32 - Registre-se, com exclusão feita pela seção.
N.º 626.654 - Nata Aoki - Fábrica de Balas Aoki Ltda. - cl. 41 - Registre-se sem direito ao uso exclusivo da palavra Nata.
N.º 626.946 - Dubastião - Bar e Empório Dubastião Ltda. - cl. 33.

- N.º 626.910 - Sparrow Importação, Exportação e Comercio Ltda. - cl. 17 - Registre-se, sem direito ao uso exclusivo de Nylon e com exclusão de escalas.
N.º 626.911 - Sparrow Kleen Nylon - Sparrow Importação, Exportação e Comercio Ltda. - cl. 17 - Registre-se, com exclusão de escalas e sem direito ao uso exclusivo de Nylon e Kleen.
N.º 626.927 - Bandebrás - Bandeirantes Comercio e Indústria S. A. - cl. 1.
N.º 627.001 - Provag - Provag Indústria e Comercio de Auto Peças Ltda. - cl. 38 - Registre-se na cl. 38 para assinalar papéis semi-impressos.
N.º 627.024 - Arnaldo - Comercio de Cereais Arnaldo Ltda. - cl. 41.
N.º 627.129 - Rio - Einabra S. A. Eletrônica Nacional Brasileira - cl. 8.
N.º 627.156 - Cofap - Cofap Cia. Fabricadora de Peças - cl. 8.
N.º 627.164 - Cofap - Cofap Cia. Fabricadora de Peças - cl. 39 - Registre-se, com exclusão feita pela seção.
N.º 627.177 - A J N Niterói - Press - Pascoal Iacovino - cl. 32.
N.º 627.216 - Canor - Canor Administração e Empreendimentos Limitada - cl. 16.
N.º 627.274 - Macedo - Bar, Lanches e Pizzaria Macedo Ltda. - cl. 41.
N.º 627.490 - Granivedra - Marmoraria Granivedra Ltda. - cl. 4.
N.º 616.607 - Fixoflex - Rodi & Wienenberger Aktiengesellschaft - cl. 13 - Registre-se, sem direito ao uso exclusivo da figura da pulseira extensível.
N.º 616.807 - Osgonçalves - Gonçálves Irmãos Tecidos S. A. - cl. 34.
N.º 618.542 - Elgin - Fábrica de Máquinas de Costura S. A. - cl. 8. - Registre-se, com exclusão feita pela seção.
N.º 618.571 - Lendas do Brasil - Antonio Fernandes Pereira Marques e Gentil Marques - cl. 32 - Registre-se, com exclusão da generalização Publicações.
N.º 618.725 - Juno - Honda Giken Kogyo Kabushiki Kaisha (Honda Motor Co. Ltd.) - cl. 21.
N.º 619.300 - Coquetel das Damas - Indústria de Bebidas Aves Ramos Ltda. - cl. 42.

- N.º 619.303 - Figurativa - Cia. Petropolitana - cl. 23.
N.º 620.405 - Regulus - Agrima-Equipamentos e Máquinas Agrícolas S. A. - cl. 11 - Registre-se, com exclusão feita pela seção.
N.º 620.623 - Etrusca - Etrusca Mármores e Granitos Ltda. - cl. 16.
N.º 621.230 - Indupinno - Soc. Indústria de Madeiras S. A. - classe 4.
N.º 621.986 - D. Lucia - Comtecil - Comercio de Tecidos D. Lucia Ltda. - cl. 23.
N.º 622.998 - Ancor - Hoeganaes Corporation - cl. 5.
N.º 623.355 - Energrease - The British Petroleum Company Limited - cl. 47.

Titulo de Estabelecimento Deferido

- N.º 530.949 - Fábrica de Doces e Balas Aurora - Takuichi Watanabe - cl. 41 (art. 97 n.º 1).
N.º 622.509 - Refrigerantes Urso Real - Arlindo Faleiros Ritondin - cl. 43 (art. 97 n.º 1).

Titulo de Estabelecimento Indeferido

- N.º 626.485 - Transporte Coletivo Glória - Transporte Coletivo Glória Ltda. - cl. 33 (art. 97 n.º 1).
N.º 626.937 - Casa das Baterias - Euvaldo de Sousa Nobre - cl. 8 (art. 97 n.º 1).
N.º 627.294 - Método Recortex de Contabilidade - Leonardo Rodrigues Nogueira Filho - cl. 33, 38 (art. 97 n.º 1, com exclusão da cl. 50).

- N.º 617.670 - Manah - Manah S. A. Comercio e Indústria - cl. 33 (art. 97 n.º 7).

- N.º 621.686 - Najá Churrascaria - Najá Churrascaria Ltda. - cls. 41, 42, 43, 44 (art. 97 n.º 1).

- N.º 623.038 - Taba Imóveis - Antonio Christofani - cl. 33 (art. 97, n.º 1).

Nome Comercial Deferido

- N.º 432.179 - Starpavi Engenharia Comercio e Pavimentação Ltda. - Starpavi Engenharia, Comercio e Pavimentação Ltda. - (art. 93 n.º 2).

Marcas Indeferidas

- N.º 458.455 - Palácio - Bebidas Lorusso Ltda. - cl. 41.
N.º 476.566 - Vallant - Cia. Nacional de Tecidos - cl. 36.
N.º 477.661 - Gril - Produtos Alimentares S. A. - cl. 41.
N.º 484.431 - British Look A. J. Renner S. A. - Ind. do Vestuário - cl. 23.

- N.º 485.313 - Niagara - Bar Lanches Niagara Ltda. - cl. 38.
N.º 508.950 - Bandeirantes - Oculos Bandeirantes Ltda. - cl. 8.
N.º 528.456 - Risel - Risel S. A. Com. e Ind. - cl. 21.
N.º 555.521 - Eltro - Eltro Indústria e Comercio de Eletricidade Ltda. - cl. 8.
N.º 626.770 - Suburbana - Ind. e Com. de Bebidas Olho Vivo Ltda. - cl. 42.
N.º 627.285 - Coliseu - Lanches Coliseu Ltda. - cl. 41.
N.º 627.453 - Carrara - Guilherme Paulo Carrara - cl. 8.
N.º 627.487 - Faixa Branca - Bar e Lanches Faixa Branca Ltda. - cl. 41.
N.º 621.220 - Unica - Ind. e Com. de Bebidas Três Rios Ltda. - Inco-betri - cl. 42.

Titulo de Estabelecimento Indeferido

- N.º 627.205 - Cerealista São Jorge - Cerealista São Jorge Ltda. - cl. 41.

- N.º 619.098 - Hidsanit - José Franco Tiburcio Henriques - classes 16 e 33.

Nome Comercial Indeferido

- N.º 389.365 - Metalúrgica 101-Lex Ltda. - Metalúrgica Rol-Lex Ltda.
N.º 543.033 - Gráfica Franco Brasileira Ltda. - Gráfica Franco Brasileira Ltda.

Exigência

- N.º 626.526 - Inducondor S. A. Ind. e Com. - Preste esclarecimentos.

Diversos

- N.º 626.735 - Indústria e Comercio Oeste S. A. - Aguarde-se.

DIRETOR GERAL

Expediente de 8 de agosto de 1969

Diversos

Narciso Pereira da Costa (Titular da pat. PI nº 78.401) - Levando em conta o alegado na petição de folhas 16-17 (nº 26.163) e principalmente o fato de que o pagamento da taxa final foi realmente feito dentro do prazo legal, sendo ainda que a notificação havia sido feita de modo incompleto, torno se mefeito o despacho de cancelamento de fls. 8v., publicado no D. O. de 13 de fevereiro de 1969, e determino a entrega da patente nº 18.401.

Pedido de preferência

João Augusto Leonesy Fontes (no pedido de preferência da marca Re-

— As Repartições Públicas deverão entregar na Seção de Comunicações do Departamento de Imprensa Nacional, até às 17 horas, o expediente destinado à publicação.

— As reclamações pertinentes à matéria retribuída, nos casos de erro ou omissão, deverão ser formuladas por escrito à Seção de Redação, até o quinto dia útil subsequente à publicação no órgão oficial.

— A Seção de Redação funciona, para atendimento do público, de 11 às 17h30m.

— Os originais, devidamente autenticados, deverão ser dactilografados em espaço dois, em uma só face do papel, formato 22x33; as emendas e rasuras serão ressaltadas por quem de direito.

— As assinaturas podem ser tomadas em qualquer época do ano, por seis meses ou um ano, exceto as para o exterior, que sempre serão anuais.

EXPEDIENTE

DEPARTAMENTO DE IMPRENSA NACIONAL

DIRETOR GERAL
ALBERTO DE BRITTO PEREIRA

CHEFE DO SERVIÇO DE PUBLICAÇÕES
J. B. DE ALMEIDA CAPENEIRO

CHEFE DA SEÇÃO DE REDAÇÃO
FLORIANO GUIMARÃES

DIÁRIO OFICIAL

SEÇÃO III

Seção de publicidade do expediente do Departamento Nacional de Propriedade Industrial do Ministério da Indústria e do Comércio

Impresso nas Oficinas do Departamento de Imprensa Nacional

ASSINATURAS

REPARTIÇÕES E PARTICULARES	FUNCIONÁRIOS
Capital e Interior:	Capital e Interior:
Semestre NCr\$ 18,00	Semestre NCr\$ 13,50
Ano NCr\$ 36,00	Ano NCr\$ 27,00
Exterior:	Exterior:
Ano NCr\$ 39,00	Ano NCr\$ 30,00

NÚMERO AVULSO

— O preço do número avulso figura na última página de cada exemplar.

— O preço do exemplar atrasado será acrescido de NCr\$ 0,01, se do mesmo ano, e de NCr\$ 0,01 por ano, se de anos anteriores.

— As assinaturas vencidas poderão ser suspensas sem prévio aviso.

— Para evitar interrupção na remessa dos órgãos oficiais a renovação de assinatura deve ser solicitada com antecedência de trinta (30) dias.

— Na parte superior do endereço estão consignados o número do talão de registro da assinatura e o mês e o ano em que findará.

— As assinaturas das Repartições Públicas serão anuais e deverão ser renovadas até 28 de fevereiro.

— A remessa de valores, sempre a favor do Tesoureiro do Departamento de Imprensa Nacional, deverá ser acompanhada de esclarecimentos quanto à sua aplicação.

— Os suplementos às edições dos órgãos oficiais só serão remetidos aos assinantes que os solicitarem no ato da assinatura.

vista dos Municípios — Termo número 826.913). — Defiro o pedido de preferência.

Diversos

Cederroths Techniska Fabrik Ab (titular do termo nº 608.311 e 608.312) — Torno sem efeito o despacho de arquivamento de fls. 9 e determino o prosseguimento do exame do pedido.

Divisão Jurídica

SEÇÃO DE TRANSFERÊNCIAS E LICENÇAS

Rio, 8 de agosto de 1969

Contrato de Exploração de Patentes Getoflex Indústria e Comércio Limitada — (Pede para ser anotado na pat. P I nº 77.479, contrato de sua exploração). — Averbe-se o contrato.

Exigências

Cumpra exigência:

Institut Français du Pétrole, des Carburants et Lubrifiants (titular da pat. nº 74.748).
Nº 153.125 — Willys — Overland do Brasil S. A. Indústria e Comércio.

MARCAS

Transferência e alteração de nome de Titular de Processo

Lander Co Inc (transferência para seu nome da marca Loveland, reg. nº 385.605). — Anote-se a transferência.

Aço Torsima S. A. (transferência para seu nome da marca Torstahl, reg. nº 250.641). — Anote-se a transferência.

Exigências

Cumpra Exigência:

Automobiles Peugeot (junto ao reg. 227.001).
Indústria Paulista de Móveis de Aço S. A. (junto ao termo número 487.272).

Lab. Farmacêutico Acinom Ltda. (junto ao reg. 221.091).

Pilkington Brothers Limited (titular do reg. 230.532).

Fábrica de Extintores Confiança Ltda. (junto ao reg. 358.282).

Hoechst do Brasil Química e Farmacêutica S. A. (junto ao reg. número 270.419).

Squibb Indústria Química S. A. (junto ao reg. 285.440) e registros 336.646 — 339.482 — 343.952 — 353.812 — 358.985.

Hoechst do Brasil Química e Farmacêutica S. A. (junto ao registro 349.192) e reg. 385.435.

Indústria Mecânica de Precisão Imeca S. A. (junto ao reg. 371.031).
Aeroquip Sulamericana Indústria e Comércio S. A. (junto aos termos nº 630.454 — 630.455).

General Electric S. A. (junto ao termo 750.661).

Nespa S. A. Indústria Farmacêutica (junto ao reg. 184.173).

Davol Inc (junto ao reg. 22.785).
Production and Marketing Company (junto ao reg. 270.967).

CEPEC — Cia. de Estudos, Patentes e Empreendimentos de Concreto S. A. (junto ao reg. 324.387).

Giuseppe Antonio Dell'Abbadia — (junto ao reg. 353.744).

Przesebiorstwo Handlu Zagranicznego Agros (junto ao reg. 365.834).

Becton, Dickinson and Company (junto ao reg. 366.282).

Monsanto Company (titular do termo 428.340).

Maria Vera Pinheiro Capelli (junto ao termo 632.652).

Bellott & Company Ltda. (junto ao termo 635.118).

Nassim Cury e Nabil Cury (junto ao termo 636.409) e termo 636.447).

TV União Ltda. (titular do termo 675.552).

Diversos

The Norwich Pharmacal Company (junto aos regs. 267.218 — 302.550 — 207.246 — 264.577). — Arquivem-se os pedidos.

Maria de Borba Pereira (junto ao reg. 243.342). — Arquivem-se o pedido de anotação de transferência.

Editôra Expansão Ltda. (junto ao reg. 246.891). — Arquivem-se o pedido de anotação de transferência.

Profarquímica S. A. (junto ao reg. 288.662). — Arquivem-se o pedido de anotação de alteração de nome.

Drogaromano Ltda. (junto ao reg. 364.332). — Arquivem-se o pedido de anotação de transferência.

Bandeirante Distribuidora de Filmes Ltda. (junto ao reg. 373.956). — Arquivem-se o pedido de anotação de transferência.

The Norwich Pharmacal Company (titular do reg. 312.240). — Arquivem-se o pedido de fls. 9.

The Goodyear Tire & Rubber Company (titular do reg. 356.389). — Arquivem-se o pedido de averbação de contrato de fls. 9.

Seção Legal

Cumpra exigência técnica:

Nº 112.827 — Michigan Chemical Corporation.

Nº 186.962 — Rhône-Poulenc S. A.

Nº 190.139 — Siemens Aktiengesellschaft.

Arquivamento

Foram mandados arquivar os processos abaixo:

Nº 107.369 — The Goodyear Tire & Rubber Company.

Nº 111.347 — American-Marietta Company.

Nº 116.486 — American Cyanamid Company.

Ns. 130.939 — 134.568 — 144.333 — American Cyanamid Company.

Nº 239.529 — FMC Corporation.

Nº 153.100 — E. Merck Aktiengesellschaft.

Nº 165-713 — The Goodyear Tire & Rubber Company.

Nº 171.867 — Yoskio Ytabe.

Nº 178.143 — Rhône-Poulenc S. A.

Nº 186.606 — Antonino Simoncini.

Ns. 139.133 — 167.250 — The Goodyear Tire & Rubber Company.

Ns. 148.351 — 161.053 — 175.741 — Ciba Societé Anonyme.

Nº 182.854 — FMC Corporation.

Nº 185.607 — J. M. Voith GMBH.

N 186.959 — Sandoz Patents Limited — Arquivem-se as patentes.

MARCAS

Exigências

Romaser Sociedad Anônima Comercial e Industrial (titular do reg. 181.210) — Diga sobre o pedido de caducidade requerido por Shulton Cosméticos do Brasil Ltda.

Lab. Torres S. A. (titular do reg. 240.642). — Diga sobre o pedido de caducidade requerido por Byk-Guldenden Lomberg, Cdemische Fabrik GMBH.

Acyr Gomes (titular do registro 313.648). — Diga a titular sobre o pedido de caducidade requerido por Cia. Agropecuária Dausense.

SEÇÃO DE RECURSOS — PATENTES

Recursos Interpostos

Esteves & Cia. Ltda. (Recurso interposto ao deferimento da patente termo nº 140.835).

Stermax S. A. Comércio e Indústria (Recurso interposto ao deferimento da pat. termo nº 148.255).

Marcas

Telestereo S.A. Ind. Eletrônica (recurso interposto ao indeferimento da marca Tele-Stereo termo nº 469.420).

Cia. J M S Industrial (recurso interposto ao deferimento da marca L S M termo 478.861).

Cias. S K Y termo 570.962).

Empire Indústria Nacional de Rádio e Televisão S.A. (recurso interposto ao deferimento da marca Empire termo 580.183).

Cia. Industrial Farmacêutica (recurso interposto ao indeferimento da marca Mucorina termo 588.198).

Badische Anilin & Soda Fabrik Kttingengesellschaft (recurso interposto ao pedido de arquivamento da marca Lutfan termo 443.507).

The Singer Company (recurso interposto ao deferimento da marca Siguar termo 597.987).

Textil Santa Helena Ltda. (recurso interposto ao deferimento do título Comercial Santa Helena termo número 600.174).

Artex S.A. Fábrica de Artefatos Textéis (recurso interposto ao deferimento da marca Veratex termo 601.366).

Soc. Técnica de Materiais Sotema S.A. (recurso interposto ao deferimento da marca Protoma termo 601.948).

Tele Stereo Ind. Eletrônica Ltda. (recurso interposto ao indeferimento da marca Telestereo termo 603.348).

Metalúrgica Ferroarte Ltda. (recurso interposto ao indeferimento da marca Ferroarte termo 605.118) e termo número 605.122).

Comercial Sebastião Correia de Mello S.A. (recurso interposto ao indeferimento da marca Calmador termo número 605.141).

Prods. Químicos Fontoura Ltda. (recurso interposto ao deferimento da marca Creosofen termo 607.490).

Santa Lucia Cristais Ltda. (recurso interposto ao deferimento da marca Brindex termo 608.509).

Santa Lucia Cristais Ltda. (recurso interposto ao deferimento da marca Brindex termo 608.510).

Lojas Du-Ton S.A. (recurso interposto ao indeferimento da expressão Du-Ton Confia em Você termo número 611.097).

Unilever Limited (recurso interposto ao deferimento da marca Polusol termo 611.355).

D Brandão S.A. Comércio e Indústria de Prods. Farmacêuticos (recurso interposto ao indeferimento da marca Radiocilin termo 611.692).

Tintas Coral S.A. (recurso interposto ao deferimento da marca Coral termo 612.415).

Ricardo Coe Junior (recurso interposto ao indeferimento da marca Blotec termo 614.865).

Ind. e Com. Atlantis Brasil Ltda. (recurso interposto ao indeferimento da marca PIN termo 615.500).

Centro Estadual de Abastecimento Sociedade Anônima — CEASA (recurso interposto ao deferimento da marca SAESA termo 616.687).

CIRPESS S.A. Ind. Eletrônica (recurso interposto ao deferimento da marca Square D termo 619.650).

Inds. Gessy Lever S.A. (recurso interposto ao deferimento da marca Lim pin termo 621.259).

Fábrica de Velas e Sabão Progresso Ltda. (recurso interposto ao deferimento da marca Sabão Progresso termo número 621.466).

Republicação: Diretor Geral — Divisões — Serviços e Seções

Expediente de 8 de agosto de 1969

Marcas Deferidas

N. 511.194 — M-Metal Casting — Metal Casting S.A. Ind. e Com. — Cl. 11 (com as indicações expostas pela seção).

N. 624.566 — Emblemática — Bernardo Wronenblaut & Cia. Ltda. — Cl. 36.

N. 582.989 — Iguacu — Colorado Radio e Televisão S.A. — Cl. 8.

N. 324.902 — Temil — Temil S.A. Técnicas de Máquinas para Ind. e Lavouira — Cl. 6.

N. 615.115 — Valmey — Química Valmey S.A. — Cl. 48.

N. 616.377 — São Jorge — Colocadora de Esquadrias São Jorge Ltda. — Cl. 16.

N. 621.585 — Quaker Quakerol — Quaker Chemical Corporation — Classe 47 (com exclusão de protetores de limpeza).

N. 625.682 — Astrid-Fashion — Eltex S.A. Ind. Textil — Cl. 36 (com exclusão de leques).

N. 439.407 — Zir — Bebidas Polo Sul Ltda. — Cl. 42.

N. 924.963 — Fibramaqui — Manoel J. Quica e Paschoal Graziano — Classe 6.

N. 624.654 — Prado — Cristais Prado S.A. — Cl. 13.

N. 625.366 — Cristal Plast — Cristal Plast Ind. e Com. de Artefatos Plásticos Ltda. — Cl. 11.

N. 626.171 — Imacá — Imacá Limitada — Cl. 26.

N. 626.711 — Porcelação — Sigismundo Bialoskorski Junior — Cl. 16 (com exclusão de pias e gradis).

N. 286.661 — Emblemática — Produtos Alimentícios Adria S.A. — Classe 41.

N. 396.591 — New Life — Pucci S.A. Artefatos de Borracha — Classe 38.

N. 482.155 — Wame — Metalúrgica Wame Ltda. — Cl. 5.

N. 621.488 — Modelo — Fábrica de Doces Modelo Ltda. — Cl. 41.

N. 622.793 — São Marcos — Importadora São Marcos Ltda. — Cl. 1 (com exclusão dos artigos indicados pela seção).

N. 624.844 — Atilax — Laboratório Guidotti do Brasil — Ltda. — Classe 3.

N. 625.265 — Rical — Rical Representações, Imóveis, Construção Administração Ltda. — Cl. 50.

N. 627.292 — Organil — Organil Representações e Com. Ltda. — Classe 38 para papeis semi impressos).

N. 433.235 — Samaro — Leon Czynczyk — Cl. 38.

N. 484.051 — Rossi — Rotogravura Rossi Ltda. — Cl. 38.

N. 514.954 — Mercil — Mercerearias Nacionais S.A. — Cl. 15.

N. 523.492 — Itablocos — Itablocos Com. e Ind. Ltda. — Cl. 16 (sem direito ao uso exclusivo de Blocos).

N. 587.540 — A Sensação — A Sensação Modas — Cl. 20.

N. 536.616 — Bala Nobreza Confiança — Ind. de Produtos Alimentícios Confiança S.A. — Cl. 41.

N. 597.123 — Rei — Noel Mourão Brantes — Cl. 41.

N. 598.810 — Piromatic — Ernani Jacob Schmitt Behs, Walter Raffé Rodrigues, Marcos Gastão Schossler, Carlos Luiz Schossler e José Antônio Schossler — Cl. 8 — (com exclusão dos artigos indicados pela seção).

N. 472.084 — São Marcos — Transportadora São Marcos Ltda. — Cl. 50 (na cl. 38 para papeis semi impressos).

N. 336.607 — Metalunion — Metalunion Ltda. Importação e Comércio — Cl. 5.

N. 336.698 — Orval Tox — Orval Ind. e Com. e Produtos Químicos Ltda. — Cl. 2.

N. 511.194 — M-Metal Casting — Meta L Casting S.A. Ind. e Comércio — Cl. 11. (Considerando-se como distintiva a forma de representação de marca, excluindo-se os artigos indicados pela seção).

N. 449.458 — Marajó FB — Fábrica de Máquinas Raimann S.A. — Clas. 6.

N. 600.036 — Blue Rose — Giuseppe Salituro — Cl. 48.

N. 604.420 — B — Bela Vista S.A. Produtos Alimentícios — Cl. 6 (com exclusão dos artigos indicados pela seção).

N. 607.070 — Cebec Dryer — Cebec S.A. Engenharia e Ind. — Classe 40.

N. 607.378 — Emblemática — Crown Cork & Seal Company Inc. — Cl. 11.

N. 616.231 — Bom Pastor — Bar e Café Bercearia Bom Pastor Ltda. — Cl. 41 (com exclusão de refeições prontas).

N. 624.262 — Cromat — Cromações Cromat Ltda. — Cl. 11.

N. 625.486 — Ivocar — Ivocar Oficina Mecânica Especializada Ltda. — Cl. 21 (com exclusão do artigo indicado pela seção).

N. 627.015 — Rio Magé — Lanches Rio Magé Ltda. — Cl. 41.

N. 627.125 — Tiasa — Tecidos Irmãos Abad S.A. — Cl. 24 (com exclusão dos artigos indicados pela seção).

N. 627.361 — Agua Raza — Metalúrgica Agua Raza Ltda. — Cl. 5.

N. 625.911 — APV — APV do Brasil S.A. Ind. e Com. — Cl. 5 — (com exclusão dos artigos indicados pela seção).

Título de Estabelecimento Deferido

N. 603.451 — Banco do País — Banco do País S.A. — Cl. 33 — Art. 97 nº 1.

N. 332.378 — Magazine Icarai — Magazine Icarai Ltda. — Cls. 12, 13, 22, 23, 36 e 48 — Art. 97 nº 1.

N. 623.504 — Dedetan — João Carlos Ribeiro — Cl. 33 — Art. 97 número 1.

N. 612.315 — Merceria Dom Bosco — Paulo Zaccarini — Cs. 41, 42 e 43 — Art. 97 nº 1.

N. 623.498 — Comercial e Importadora Mira — Comercial e Importadora Mira S.A. — Cls. 1 e 33 — Artigo 97 nº 1.

Insignia Deferida

N. 310.428 — Temal — Temal Tecno Mecânica Automobilística Ltda. — Cls. 6, 7, 14, 21, 33, 34, 35, 39 e 47 — Art. 95.

Marcas Indeferidas

N. 625.347 — Primos — Cerealista Primos Ltda. — Cl. 41.

N. 625.629 — Italia Malharia Italia Ltda. — Cl. 36.

N. 617.660 — Manah — Manah S.A. Com. e Ind. — Cl. 23.

N. 368.806 — Trombeta — Bazar Trombeta Ltda. — Cl. 12.

N. 433.242 — Brazinter — Brazinter Turismo Ltda. — Cl. 38.

N. 619.463 — Predileto — Pão Predileto Ltda. — Cl. 41.

N. 621.041 — Regio Som — Edgmar Martins — Cl. 8.

DUPLICATAS

LEI Nº 5.474 — DE 18-7-1968

Divulgação nº 1.063

PREÇO: NCr\$ 0,25

A VENDA

Na Guanabara

Avenida Rodrigues Alves nº 1

Agência I:

Ministério da Fazenda

Atende-se a pedidos pelo Serviço de Reembolso Postal

Em Brasília

Na sede do D. I. N.

N. 624.906 — Quix — Produtos de Tocaador Caieiras Ltda. — Cl. 48.
N. 626.318 — Starter Drive — Auto Industrial Ricopartes Ltda. — Classe 21.

N. 622.682 — Mulata Amaral — Industrias Alimenticias Amaral S.A. — Cl. 41.

N. 620.666 — Dkwolks — Auto Mecânica Dkwolks Ltda. — Cl. 21.

N. 626.532 — Cipla — Cipla Comércio e Ind. Plenidorso Ltda. — Classe 40.

N. 436.993 — Diamante — Servulo Folgueras Dominguez — Cl. 46.

N. 520.098 — Leiturinha Colorida — Editora Leitura S.A. — Cl. 32.

N. 427.628 — King — Walgratz Representações S.A. — Cl. 8.

N. 537.479 — Gelomatic Serie Diamante — Ibesa Ind. Brasileira de Embalagens S.A. — Cl. 8.

N. 599.828 — Cruzeiro — Mineração Cruzeiro Ltda. — Cl. 4.

N. 620.941 — Figurette — Moyses Frydman — Cl. 36.

N. 626.593 — Santa Isabel — Mercadinho e Bar Santa Isabel Ltda. — Cl. 38.

N. 627.018 — Paulista — Granjas Paulista Ltda. — Cl. 19.

N. 627.257 — Lanital — Cesaro S.A. Ind. e Com. — Cl. 19.

N. 627.257 — Lanital — Cesaro S.A. Ind. e Com. — Cl. 23.

Frase de Propaganda Indeferida

N. 309.661 — Milani O Melhor que Há — Ind. de Bebidas Milani Ltda. — Cl. 42.

Nome Comercial Indeferido

N. 316.404 — Maquinas Excelsior Ind. e Com. S.A. — Maquinas Excelsior Ind. e Com. S.A.

Foi mandado cancelar o registro abaixo mencionado

Reg. 391.814 — Lumilândia Gaz Neon Ltda. — (Cancele-se o registro).

Recursos Interpostos

Prociex S.A. Instituto Farmacêutico de Produtos Científicos Xavier (no recurso interposto ao deferimento do termo nº 594.532 marca Vítalol).

Cuddle Knit Knitting Mills, Inc. (no recurso interposto ao deferimento do termo 484.168 marca Cuddle Knit — termo 484.169 marca Cuddle Knit — termo 484.170 marca Cuddle Knit — termo 484.172 marca Cuddle Knit).

Transferências e Alterações de nome do titular de processos

Foram mandadas anotar nos processos abaixo mencionados as seguintes transferências e alterações de nome do titular de processos:

Empresa Brasileira de Varejo S.A. (transf. para seu nome da frase Peso Pluma Perfeita Detalhe por Detalhe número 379.515 — título Clube do Geminho nº 383.839).

Cooperativa Agrícola de Cotia Cooperativa Central (alt. de nome do titular da marca Cooperativa termo número 829.215).

F.G. Schmidt S.A. Calçados Artelatos e Couros (alt. de nome do titular da marca Senador nº 173.309).

Vva. F.G. Schmidt & Cia. (transferência para seu nome da marca Senador nº 173.309) — Anote-se a transferência e as alterações de nome.

Rosenhain S.A. Ind. e Com. (alt. de nome do titular na marca Rosenhain número 278.109).

Laboran Farmacêutica S.A. (alt. de nome do titular na marca Laboran número 333.816) Anote-se: 1) transf. da titular para Franco Velez Ind. e Com. S.A. — 2) alt. de nome desta para Laboran Franco Velez Industrias Química e Farmacêutica S.A. — 3) alt. de nome da última para Laboran Farmacêutica S.A.

Antônio Florisvaldo & Cia. Ltda. (transf. para seu nome da marca Palácio termo nº 663.083).

Fábrica de Roupas Epsom S.A. (transf. para seu nome da marca Edson termo 620.773).

Primo Schincariol Ind. de Refrigerantes S.A. (alt. de nome do titular no título Destilaria Schincariol termo número 507.268).

Elza Carneiro Souto (transf. para seu nome da marca Naldec termo número 481.603).

MB Ind. Metalúrgica S.A. (alt. de nome do titular na marca OK termo número 505.331).

MB Ind. Metalúrgica S.A. (alt. de nome do titular na marca OK termo 505.331).

Casas Renato S.A. Artigos para o Lar (alt. de nome do titular na marca Renato termo 486.665).

Gabarito Com., Ind., Representações e Construções Ltda. (transf. para seu nome da marca Brimagic termo número 597.638).

Mercury Record Productions Inc. (transf. para seu nome da marca Wing nº 378.745).

Labonobel S.A. Ind. Farmacêutica (alt. de nome do titular na marca Ditiamin nº 388.347).

Eriez Produtos Magnéticos e Metalúrgicos Ltda. (alt. de nome do titular na marca Steldent nº 388.372).

D.B.A. (transf. para seu nome da marca Hydrokid nº 389.521).

Inducondor Ind. de Fumos Limitada (transf. para seu nome da marca Coroa nº 389.593).

Perticamps S.A. Industrias Reunidas de Embalagens (alt. de nome do titular na marca Agroplast nº 243.202).

Prayon Metaloplástica Ltda. (transferência para seu nome da marca Plasti Cravos nº 272.189).

Diversos

Cervejaria Guarã S.A. (titular do registro 362.286) — Arquite-se o pedido de caducidade requerido por Produtos Vitoria S.A. na marca Guarã, cl. 43.

Cimbloco Ltda. (titular do termo número 604.560) — Torno sem efeito o despacho publicado no D.O. de 8-4-69. Bar Las Vegas Ltda. (junto ao termo 597.263) — Arquite-se o pedido de anotação de transf. por falta de cumprimento de exigência.

Coperza Com. e Importação Limitada (junto ao termo 607.263 e 607.264) — Arquite-se o pedido de anotação de transf. por falta de cumprimento de exigência.

Isac Fuks (titular do termo 411.152). — Torno sem efeito a publicação supra

eis que o constante de fls. 46 é um parecer e não um despacho final.

Cia. Swift do Brasil S.A. (junto ao registro 230.372 — 231.371 — 231.609) — Retifique-se mediante apostila o nome da titular para Cia. Swift do Brasil S.A.

Celanese Tecelagem do Brasil S.A. (junto ao registro 280.228).

Arquite-se a caducidade.

Exigências

Diversas exigências a cumprir:

N. 730.496 — Bar e Restaurante Jacarei Ltda.

N. 701.379 — Cinal Com. e Ind. de Autos Nacionais Ltda.

N. 701.409 — Automotores Sete Limitada.

N. 698.200 — Ind. de Calcinação Ltda. Ical.

N. 698.845 — Nelson Lincoln Garcia e Cassio Felix.

N. 698.908 — Shigeo Matsuyama.

N. 697.398 — Prodular Ind. e Comércio de Fundação Ltda.

N. 698.809 — Comex S.A. Produtos Químicos.

Deutsche Maizena Werke Gesellschaft Mitbeschanker Haftung (junto ao registro 33.629).

N. 627.226 — Felice Alberto Orlandi Xalingo S.A. Ind. e Com. (junto ao termo 490.294).

José Dias Vasconcelos (junto ao registro 224.697).

N. 820.122 — Fimk's Produtos Farmacêuticos Ltda.

N. 576.801 — Comercial São José de Savaris, Bonissoni Ltda.

N. 502.317 — Dissenha S.A. Indústria e Comércio.

N. 510.478 — Maveroy Ind. Metalúrgicas S.A.

N. 511.027 — Calce e Leve S.A. Auto Serviço de Calçados.

N. 517.047 — Ind. de Freios e Fricção Lonambi Ltda.

N. 517.050 — Ind. de Freios e Fricção Lonambi Ltda.

N. 517.050 — Ind. de Freios e Fricção Lonambi Ltda.

N. 517.239 — Café Biagini Ltda.

N. 517.525 — Werco Com. e Indústria Ltda.

N. 518.675 — Unilever Limited.

N. 518.676 — Unilever Limited.

N. 519.027 — Degremont S.A. Engenharia, Saneamento e Tratamento de Água.

N. 527.180 — Duplex S.A. Indústria e Comércio.

N. 527.189 — Duplex S.A. Indústria e Comércio.

N. 527.888 — Vinicultora e Engarrafadora Ouro Fino S.A.

N. 527.941 — Comerciindústria Corby Ltda.

N. 527.947 — Comerciindústria Corby Ltda.

N. 528.044 — Isek Mitsui Maquinas Agrícolas S.A.

N. 537.613 — 537.614 — Unilever Limited.

Ns. 538.355 — 538.356 — 538.362 — 538.373 — 538.386 — Cia. Costol Industrias de Oleos Vegetais.

N. 538.603 — Heilmann S.A. Indústria e Comércio.

N. 548.314 — Hansawerke, Lurman Schutte & Co.

N. 630.784 — Resselagem Aquino Ltda.

N. 631.580 — Igel Ind. Gaucha Eletrônica Ltda.

N. 631.598 — Oficina Mecanográfica Santa Marta Ltda.

N. 631.954 — UCB (Union Chimique Chemische Bedrijven).

N. 632.155 — Irmãos Lantieri Limitada.

N. 632.300 — Mekan Ind. e Comércio de Máquinas Ltda.

N. 632.373 — Cia. Brasileira de Roupas.

N. 632.776 — Rica Joias Ltda.

N. 632.800 — Importadora Sem Limites Ind. e Com. Ltda.

N. 632.821 — Bar e Lanches Estoril Ltda.

N. 633.331 — Sideral Fundação de Metais Ltda.

N. 633.400 — Merceria Olinda Limitada.

N. 633.695 — Victoria Ind. e Comércio Ltda.

N. 633.726 — Representações Uberlândia Ltda.

N. 637.474 — Editora Cultural Espirita Edicel Ltda.

N. 675.520 — Cia. Carlos Guedes Ind. e Comércio.

N. 681.630 — Temil Técnica Mecânica Industrial Ltda.

N. 810.861 — Lanificio Fileppo S.A.

N. 811.640 — Pururuca Hanemann Ltda.

N. 633.235 — Chemetron Corporation.

N. 630.901 — Sotintas Ltda. e Comércio e Indústria.

N. 633.666 — Armazens Gerais Alvorada S.A.

N. 633.673 — Confeccões Tila Sociedade Anônima.

N. 674.093 — Editora Civica Limitada.

N. 811.347 — Iselétrica Ltda.

N. 488.898 — Sociedade Torde Vigia de Biblias e Tratados.

N. 670.167 — Bebidas Marabá S.A. Ind. e Comércio.

N. 675.503 — Comercial Brasileões Ltda.

N. 675.535 — Frigorifico Grajau Limitada.

N. 679.765 — Provincia Mobiliciros Ltda.

N. 808.789 — Drogaria Araujo Limitada.

N. 814.279 — Epena Editora Pedagógica Nacional Ltda.

Arquivamento de Processos

Foram mandados arquivar os processos abaixo mencionados:

N. 44.582 — Ameribras Filmes Limitada.

N. 483.734 — Algodoeira do Brasil Com. e Ind. S.A. Algodbras.

N. 484.403 — Sociedade Construtora Frentana Ltda.
 N. 810.433 — Madeleine Brioude.
 N. 810.632 — Ind. e Com. de Detergente Ltda.
 N. 810.634 — Marcenaria Norte Sul Ltda.
 N. 810.661 — Produtos de Laticínio Isa Ltda.
 N. 811.038 — Vitoria Vidros Limitada.
 N. 811.078 — Planificação Administração Compra e Venda Ltda. — (PLANAC).
 N. 811.514 — Associação Carioca de Aquarofilia, Piscicultura e Ictiologia — ACAPI.
 N. 561.367 — Cia. Gaspar Gasparian Industrial.
 N. 561.802 — Farmacia Farmalodi Ltda.
 N. 561.968 — Angela Cortese Gorgatti.
 N. 561.983 — Silex Ind. e Comércio de Aventais Ltda.
 N. 562.312 — A Sociedade Imoca S.A.
 N. 562.391 — Stereo Equipamentos Eletrônicos Ltda.
 N. 562.392 — 562.393 — Stereo Equipamentos Eletrônicos Ltda.
 N. 562.915 — Romabo Escritório Técnico Industrial Ltda.
 N. 562.989 — José Augusto da Silva
 N. 566.161 — Atelier Daikoka Limitada.
 N. 566.691 — Gráfica Oswaldo Cruz Ltda.
 N. 566.844 — Ind. e Com. de Malhas Fibratil Ltda.
 N. 566.854 — Organização Atlântida.
 N. 567.295 — Construtora Arruk Ltda.
 N. 581.826 — Eletro Metalúrgica Sel Mar Ltda.
 N. 582.626 — Domingos Codo & Filho Ltda.
 N. 582.633 — Costa & Costa.
 N. 582.847 — Carvalho & Carelli Ltda.
 N. 597.703 — Edivaldo Ferreira.
 N. 598.063 — Ind. de Tacos Fredart Ltda.
 N. 598.225 — M. Dias Branco S.A. Com. e Indústria.
 N. 598.228 — Ind. Record de Refrigeração Ltda.
 N. 670.152 — Indústrias Químicas Paredão Ltda.
 N. 573.620 — Inio Lino P. Ercole S.A. Com. e Importação.
 N. 600.656 — Eron Ind. e Com. de Tecidos S.A.
 N. 611.072 — Guglielmo Minozzo.
 N. 811.761 — Editora e Publicitaria Util S.A.
 N. 642.356 — Auto Elétrica Paraná Ltda.
 N. 642.533 — Transportadora Magali Ltda.
 N. 6642.874 — Intervest S. A. Veículos e Equipamentos.
 N. 809.715 — Combrasa Cia. Brasileira de Importação e Exportação.
 N. 809.716 — Combrasa Cia. Brasileira de Importação e Exportação.
 N. 809.717 — Combrasa Cia. Brasileira de Importação e Exportação.

N. 809.718 — Combrasa Cia. Brasileira de Importação e Exportação.
 N. 809.719 — Combrasa Cia. Brasileira de Importação e Exportação.
 N. 810.412 — Paulo Roberto de Oliveira Neves, Nelson José Azevedo de Lemos, Jorge de Sant'Anna, Rosello Lacerda Barros, Paulo Cesar Ferraliolo e Ello da Silva Rocha.
 N. 810.463 — Renzo Levoni.
 N. 810.547 — Plazio & Caridade Ltda.
 N. 812.381 — Ruben R. Reis Indústria Alimentícias.
 N. 812.425 — Dineris da Cunha Leite e Maria de Jourdes Soares Brandão.
 N. 812.433 — Aurea Regina Gomes Faria.
 N. 812.437 — Associação de Artes e Ciências Cinematográficas.
 N. 812.438 — Associação de Artes e Ciências Cinematográficas.
 N. 812.439 — Associação de Artes e Ciências Cinematográficas.
 N. 812.440 — Associação de Artes e Ciências Cinematográficas.
 N. 812.441 — Aurea Regina Gomes Faria.
 N. 812.672 — J. Estephanlo.
 N. 813.467 — Syldec Com. de Tintas Ltda.
 N. 813.556 — Cooperativa Banco Alvorada, Sociedade Cooperativa de Crédito Popular.
 N. 813.642 — Cerâmica Catagua Ltda.
 N. 813.648 — Cerâmica Catagua Ltda.
 N. 813.777 — Leandro Arnaldo Ugo Bracale.
 N. 813.781 — Organização Contabil Ravel Ltda. S. C.
 N. 813.941 — Robert Reperesentações, Com. e Importação Ltda.
 N. 813.958 — Instaladora Romano Ltda.
 N. 813.959 — Decorações de Plásticos Tlahuanaku Ltda.
 N. 814.599 — Turflex Acessórios Indústrias Ltda.

N. 814.654 — Auto Posto Paris Ltda.
 N. 814.664 — Victorio Vera Verza. — (Arquivem-se os processos).
Retificação de clichê
 N. 731.513 — Açogue Santa Rita Ltda. — clichê publ. em 15-6-66.
 Em 5-1-66:
 N. 731.565 — Táxi Aéreo Plubum S. A. — clichê publ. em 15-6-66 — Natureza — nome comercial.
 N. 731.593 — Lojas Everest S. A. — clichê publ. em 16-6-66 — Em 6-1-66.
 N. 731.599 — Lojas Everest S. A. — clichê publ. em 16-6-66 — Em 6-1-66.
 N. 731.578 — Altemio Spinelli — clichê publ. em 16-6-66.
 N. 731.607 — Codam Cia. de Desenvolvimento da Amazônia Ltda. — clichê publ. em 15-6-66.
 N. 731.623 — Empresa Jornalística Notícias da Indústria Ltda. — clichê publ. em 16-6-66 — São Paulo.
 N. 731.624 — Empresa Jornalística Notícias da Indústria Ltda. — clichê publ. em 16-6-66 — São Paulo.
 N. 731.704 — Sementes Campani Ltda. — clichê publ. em 16-6-66.
 N. 811.825 — Djalma Guimarães de Abreu.
 N. 811.837 — Washington Luiz de Freitas.
 N. 811.838 — Washington Luiz de Freitas.
 N. 811.844 — Xandoca Modas Infantis Ltda.
 N. 811.847 — J. Fonseca Construções Ltda.
 N. 811.852 — CBC Consórcio Bahiano de Construções Indústria e Comércio Ltda.
 N. 811.858 — Vila Rica Indústria e Comércio de Móveis Ltda.
 N. 813.278 — Capri Indústria e Comércio de Bolsas e Calçados Ltda.
 N. 813.279 — Capri Indústria e Comércio de Bolsas e Calçados Ltda.

N. 813.314 — Ferreira & Filhos Ltda.
 N. 813.321 — João A. de Carvalho.
 N. 813.323 — Cia. Habitacional do Estado de Goiás — Chego.
 N. 813.328 — Madecil Indústria, Comércio e Representações Ltda.
 N. 813.329 — Bar Taco de Ouro Ltda.
 N. 813.332 — Raimundo Santana e Cia. Ltda.
 N. 811.594 — Paolo Emilio Maranhão.
 N. 811.595 — Paolo Maranhão Turismo Ltda.
 N. 811.661 — Ind. de Brinquedos Casablanca Ltda.
 N. 811.719 — Associação de Poupança e Empréstimo do Sul — Apesul Riograndense.
 N. 811.731 — Donato e Cia. Ltda.
 N. 811.749 — Eurânio Ealista Alves.
 N. 603.068 — Pedrina Tavares Neves.
 N. 605.086 — Ind. e Com. Alameda Ltda.
 N. 610.293 — Conso Engenharia Ltda.
 N. 611.318 — Doces Aliança Indústria e Comércio Ltda.
 N. 611.319 — Doces Alança Indústria e Comércio Ltda.
 N. 811.240 — Simão Abraham Cohen.
 N. 811.244 — Açogue Cbu Ltda.
 N. 811.260 — Aziz Sanan.
 N. 811.284 — Agro Pecuária Chorochô Ltda.
 N. 811.285 — Cerealista Pêmos Ltda.
 N. 811.319 — Iremargomes Tavares.
 N. 811.330 — José Dionisio Catanhô Tremura e Clodomir Muriz de Castro.
 N. 811.382 — Etablissement Margint Grandes Marques Internationales.
 N. 811.421 — Madeiros & Cia. S.A.
 N. 811.491 — Irecil Irmãos Rassi Engenharia Cor., Ind. Ltda.
 N. 811.494 — Vieira & Azevedo Ltda.
 N. 811.733 — Cia. Baliana de Cervejas.
 N. 813.412 — Limac Limpeza e Administração de Condomínios Ltda.
 N. 814.254 — Zas Tras Mecânica, Funilaria e Pintura Ltda.
 N. 814.257 — Depósito de Ferros e Metais Ferbama Ltda.
 N. 814.258 — Depósito de Madeiras Paraíso Ltda.
 N. 814.280 — Transportadora Gommara Ltda.
 N. 814.285 — Anelli Artigos Finos Ltda.
 N. 814.310 — Papelsul Com. de Papéis Ltda.
 N. 814.320 — Pro Agrícola Paulista Ltda.
 N. 814.322 — Pro Agrícola Paulista Ltda.
 N. 814.327 — Metalúrgica Princeza Ltda.
 N. 814.328 — Comercial Mauá Ltda.
 N. 642.338 — Agromadeiras S. A. Agricultura Ind. e Com.

**SEGURO DE ACIDENTES
DO TRABALHO**

REGULAMENTO

Atualização nº 1.069

PREÇO: NC\$ 0,50

A VENDA:
Na Guanabara

Seção de Vendas: Avenida Rodrigues Alves nº 1
Agência I: Ministério da Fazenda

Atende-se a pedidos pelo Serviço de Recombolso Postal
Em Brasília

Na sede do D.I.N.

PATENTES DE INVENÇÃO

PONTOS PUBLICADOS

Térmo 153 135 de 27 de setembro de 1963

Requerente: ILLINOIS TOOL WORKS INC. - E.U.A.

Privilegio de invenção: ENGRENAGEM PARA PRODUZIR SAÍDA NÃO-LINEAR EM SUA REVOLUÇÃO DE VELOCIDADE CONSTANTE, TREM DE ENGRENAGENS EPICICLICO, APARELHO AUXILIAR PARA UMA MÁQUINA COM DISPOSITIVO DE ALIMENTAÇÃO DE ELEMENTOS PARA ROSCAMENTO, DISPOSITIVO ALIMENTADOR E MÁQUINA PARA PRÉ-MONTAGEM DE PRENDEDORES E ARRUELAS.

REIVINDICAÇÕES

1. Engrenagem para produzir saída não-linear em sua revolução de velocidade constante, caracterizada por um membro de engrenagem adaptado para ser rotado em um centro fixo e que tem um diâmetro exterior substancialmente concêntrico a dito centro fixo, tendo dita engrenagem dentes em sua periferia externa, não uniformes em espaçamento interdental e forma, embora mantendo substancialmente a mesma extensão radial e diâmetros de raiz, sendo ditos dentes operáveis para cooperar com outro membro de engrenagem dotado de dentes de forma e tamanho substancialmente uniformes.
2. Engrenagem, de acordo com o ponto 1, caracterizada pelo fato de os dentes terem forma involuta, sendo o diâmetro da base dos dentes não uniforme, mas mantendo cada dente, forma, espaçamento e tamanho de modo a prover o mesmo passo circular da base.
3. Engrenagem, de acordo com o ponto 1, caracterizada pelo fato de ditos dentes, quando em sua conjugação com outra engrenagem dotada de dentes idênticos, proporcionarem um diâmetro de passo de rolamento variável.
4. Trem de engrenagens epiciclico, dotado de dispositivos de entrada, saída e transferência para modificar o movimento de entrada relativamente ao movimento de saída, compreendendo primeira e segunda engrenagens montadas em relação coaxial para conjugação com uma terceira engrenagem, caracterizado pelo fato de dita primeira engrenagem ter número de dentes diferente do de dita segunda engrenagem, tendo dita primeira engrenagem pelo menos uma porção de seus dentes de forma e tamanho variáveis e espaçamento interdental variável, pelo que o movimento relativo de ditas primeira, segunda e terceira engrenagens produz um movimento de saída não-linear quando dotado de um movimento de entrada linear.
5. Trem de engrenagens, de acordo com o ponto 4, caracterizado pelo fato de dita primeira engrenagem ter pelo menos uma porção dos seus dentes de idêntico espaçamento e forma em comparação com os dentes de dita segunda engrenagem, e uma de ditas primeira e segunda engrenagens ser fixa, pelo que o movimento relativo de ditas primeira, segunda e terceira engrenagens com um

movimento constante de entrada para o trem de engrenagens não produzirá nenhum movimento de saída do trem de engrenagens.

6. Trem de engrenagens, de acordo com o ponto 5, caracterizado pelo fato de a dita primeira engrenagem ter, pelo menos, cinquenta por cento de sua periferia feita com dentes idênticos aos da dita segunda engrenagem, contendo o restante da periferia dentes de forma e espaçamento diferentes em comparação com os dentes da segunda engrenagem, em consequência do que a terceira engrenagem, ao ser montada para fazer uma revolução completa em torno da periferia das ditas primeira e segunda engrenagens em engrenamento simultâneo com elas, produzirá uma saída que tem, pelo menos, 50% do tempo de permanência em cada revolução dos ditos dispositivos que constituem a terceira engrenagem.
7. Trem de engrenagens, de acordo com o ponto 5, caracterizado pelo fato de a dita primeira engrenagem não ter mais de 50% de sua periferia feita com dentes idênticos aos da dita segunda engrenagem, contendo o restante da periferia dentes que têm forma e espaçamento diferentes em comparação com os dentes da dita segunda engrenagem, em consequência do que a dita terceira engrenagem ao ser montada para fazer uma rotação completa em torno da periferia das ditas primeira e segunda engrenagens, em engrenamento simultâneo com elas, produzirá uma saída que não possui mais do que 50% do tempo de permanência para cada revolução dos ditos dispositivos que constituem a terceira engrenagem.
8. Trem de engrenagens, de acordo com o ponto 5, caracterizado pelo fato de a dita primeira engrenagem possuir uma mudança não abrupta de forma e espaçamento na parte dos dentes que tem forma variável e espaçamentos interdental, em consequência do que fica impedida aceleração e desaceleração abrupta no movimento de saída por ocasião do movimento relativo de ditas primeira, segunda e terceira engrenagens.
9. Trem de engrenagens, de acordo com o ponto 5, caracterizado pelo fato de ditas primeira, segunda e terceira engrenagens terem um centro coaxial comum de rotação relativa e cada uma diâmetros externos substancialmente circulares.
10. Trem de engrenagens, de acordo com o ponto 5, caracterizado pelo fato de ditas primeira e segunda engrenagens terem substancialmente o mesmo diâmetro externo e terem os dentes em ambas as engrenagens substancialmente o mesmo passo circular.
11. Trem de engrenagens, de acordo com o ponto 4, caracterizado pelo fato de ter dispositivos associados para variar a fase da forma ondulatória de movimento de saída não linear relativamente ao movimento de entrada linear.

12. Trem de engrenagens, de acordo com o ponto 4, caracterizado pelo fato de ditas primeira, segunda e terceira engrenagens terem dentes de forma involuta.

13. Trem de engrenagens, de acordo com o ponto 4, em que dito terceiro dispositivo de engrenagem é uma engrenagem, caracterizado pelo fato de dita terceira engrenagem ter menor número de dentes que ditas primeira e segunda engrenagens, tendo cada dente uma altura medida paralelamente ao seu eixo geométrico, de dimensão suficiente para colaboração simultânea com os dentes em ditas primeira e segunda engrenagens, e todos os dentes em dita terceira engrenagem serem substancialmente uniformes em tamanho e espaçamento.

14. Aparelho auxiliar para uma máquina com dispositivo de alimentação de elementos para roscamento, caracterizado pelo fato de compreender um recipiente para arruelas, um dispositivo móvel para receber os elementos do dispositivo alimentador e que monta antecipadamente em maneira telescópica os elementos com as arruelas em uma estação, um membro de placa rotativa associado com o recipiente de arruelas para alimentar as arruelas à estação de montagem no caminho de movimento de um elemento para roscamento para ser recebido por dito dispositivo, dispositivo divisor para operar dito dispositivo e dito membro de placa de arruela rotativo em relação regulada de tempo, compreendendo dito dispositivo divisor um trem de engrenagens epicíclico coaxial com dita placa de arruela rotativa, e compreendendo primeira, segunda e terceira engrenagens, sendo ditas primeira e segunda engrenagens substancialmente idênticas em diâmetro externo e dispostas em disposição coaxial uma com a outra e com dita placa de arruela, sendo uma de ditas primeira e segunda engrenagens fixa, sendo dita terceira engrenagem operável para conjugar-se simultaneamente com ditas primeira e segunda engrenagens para causar o movimento relativo entre elas por ocasião do movimento constante de entrada de dita terceira engrenagem, dispositivo para suprir movimento a dita terceira engrenagem e o dito dispositivo alimentador de rêsca em relação regulada de tempo, dispositivo para conectar o movimento relativo do membro relativamente móvel de ditas primeira e segunda engrenagens a dita placa de arruela rotativa, tendo dita primeira engrenagem uma pluralidade de dentes idênticos em forma e espaçamento aos dentes de dita segunda engrenagem e uma pluralidade de dentes que são de forma e espaçamento diferentes dos de dita segunda engrenagem, pelo que dita placa de arruela move-se em relação regulada de tempo no caminho de dito dispositivo alimentador de rêsca com movimento dotado de tempo de permanência.

15. Aparelho auxiliar, de acordo com o ponto 14, caracterizado pelo fato de o dispositivo que acopla dita engrenagem relativamente rotativa de ditas primeira e segunda engrenagens a dito membro de placa rotativo ser na forma de embreagem coaxial com ditas primeira e segunda engrenagens e com dito membro de placa rotativo.

16. Aparelho auxiliar, de acordo com o ponto 15, que tem uma parte de montagem para poder ser montado em um laminaador de rêsca, caracterizado pelo fato de dita primeira engrenagem ser ajustavelmente fixada relativamente a dita parte de

montagem, havendo dispositivo associado com dita primeira engrenagem para fixar ajustavelmente a posição de dita primeira engrenagem enquanto dita terceira engrenagem está em movimento e em conjugação simultânea com ditas primeira e segunda engrenagens, pelo que dito membro de placa rotativo pode ser exatamente sincronizado com dito dispositivo alimentador de elementos de rêsca enquanto dito mecanismo auxiliar está funcionando.

17. Aparelho auxiliar, de acordo com o ponto 16, caracterizado pelo fato de dito dispositivo de ajustamento ter um braço de alavanca alongado fixamente preso a dita primeira engrenagem, um dispositivo de rêsca ajustador engatável com dito braço de alavanca e montado fixamente relativamente a dita parte de montagem, dispositivo de enviesamento fixado em uma extremidade e que engata dito braço de alavanca, na outra extremidade para enviesar dito braço de alavanca para engatamento com dito parafuso ajustador além dos limites de dito recipiente de arruela, pelo que o ajustamento do parafuso ajustador é prontamente realizado enquanto o aparelho auxiliar está em movimento.

18. Aparelho auxiliar, de acordo com o ponto 17, caracterizado pelo fato de um dispositivo amortecedor de vibração estar associado com dito dispositivo de ajustamento, compreendendo dito dispositivo amortecedor um membro resiliente para absorver vibrações causadas por erros involuntários na conjugação dos dentes do dispositivo divisor do trem de engrenagens epicíclico.

19. Aparelho auxiliar, de acordo com o ponto 18, caracterizado pelo fato de o dispositivo que supre movimento rotativo de entrada a dita terceira engrenagem e a dito dispositivo de elemento de rêsca ter dispositivo com êle associado para variar sua velocidade, sendo dito dispositivo prontamente acessível para rápida mudança manual de sua velocidade.

20. Aparelho auxiliar, fixado a um aparelho de laminação de rêsca, que compreende dispositivo alimentador de elementos de rêsca fixamente montado em uma única localização e operável para alimentar elementos para roscamento a uma estação, um dispositivo alimentador de arruelas localizado abaixo de dito dispositivo alimentador dos elementos e adaptado para dispor arruelas a dita estação para inserção dos elementos para roscamento entre elas, compreendendo dito dispositivo de alimentação de arruelas dispositivo de placa captor de arruelas e dispositivo de entrada de força operável para acionar simultaneamente dito dispositivo de alimentação de elementos para roscamento e dita placa captora de arruelas em relação regulada de tempo, compreendendo dito dispositivo de entrada de força eixo que aciona dito dispositivo alimentador de elementos, uma primeira engrenagem concêntrica com dito eixo e relativamente fixa contra rotação enquanto permite a rotação relativa de dito eixo que se projeta através dela, uma segunda engrenagem também concêntrica com dito eixo dotada de diâmetro externo substancialmente idêntico ao diâmetro externo de dita primeira engrenagem, permitindo dita segunda engrenagem e rotação relativa de dito eixo que se projeta através dela, estando dita segunda engrenagem livre para movimento relativo para dita primeira engrenagem, sendo dita primeira engrenagem caracterizada pelo fato de ter um menor número de dentes que dita segunda

engrenagem e sendo, pelo menos, uma porção de ditos dentes idênticos em forma e espaçamento aos dentes de dita segunda engrenagem, compreendendo a terceira engrenagem um pinhão fixamente montado em dito eixo para rotação com êle e disposto entre ditas primeira e segunda engrenagem, sendo que dito carrêto de pinhão carrega um pinhão dotado de dentes uniformes adaptados para se conjugarem simultaneamente com os dentes periféricos em ditas primeira e segunda engrenagens, sendo dita placa captora de arruelas móvel em um caminho rotativo que intersecciona dita estação e que tem uma pluralidade de entalhes receptores de arruelas em relação uniformemente espaçada em sua periferia, sendo dita placa captora de arruelas coaxialmente montada para movimento relativo a dito eixo que se projeta através dela, e embreagem que acopla dita segunda engrenagem e dita placa captora de arruelas, sendo dita embreagem coaxial com dito eixo e compreendendo cubos coaxiais e integrais com dita segunda engrenagem, tendo dito cubo uma pluralidade de projeções em sua periferia radial substancialmente paralelo com dito eixo, uma placa acopladora axial com dito eixo e disposta paralelamente com e articulada a dita placa captora de arruelas em relação de acionamento com ela, sendo dita placa acopladora montada para rotação relativa a dito cubo que se projeta através dela, e pino carregado por mola pivotalmente montado em dita placa acopladora em relação paralela a ela, sendo dito pino carregado por mola normalmente engatável com ditas projeções de dito cubo para acionar dita placa acopladora e assim dita placa captora de arruelas, pelo que uma revolução de dito eixo causa a revolução de dito carrêto de pinhão para causar o movimento, por sua vez, de dita segunda engrenagem, sendo que a placa captora de arruelas provê um tempo de permanência correspondente à porção da rotação de dito pinhão em torno de ditas primeira e segunda engrenagens, em que os dentes de ditas primeira e segunda engrenagens, são idênticos em forma e espaçamento.

21. Dispositivo alimentador, para dividir arruelas individuais, a partir de uma massa homogênea de arruelas, para dentro de uma estação em relação regulada de tempo a um dispositivo alimentador prendedor que compreende a parede do alimentador, que define uma área para conter uma massa homogênea de arruelas, placa de arruelas rotativas localizada adjacente ao fundo de dita parede do alimentador que tem entalhes receptores das arruelas em sua periferia, em relação uniformemente espaçada, dispositivo que rote dita placa de arruelas com um movimento não-linear em torno de um centro fixo, dispositivo que rote dita placa de arruelas que compreende dispositivo de entrada de força, segunda e terceira engrenagens cooperadoras, dispositivo acoplador para acoplar ditas primeira, segunda e terceira engrenagens a dita placa de arruelas, sendo ditas primeira e segunda engrenagens montadas em relação coaxial para conjugação simultânea com dita terceira engrenagem, tendo dita primeira engrenagem um número de dentes diferente do de dita segunda engrenagem e caracterizada pelo fato de ter pelo menos uma porção de seus dentes de forma e espaçamento variáveis, pelo que o movimento relativo de ditas primeira, segunda e terceira engrenagens por dito dispositivo de entrada de força produz um movimento não linear de dita placa

de arruelas para assim separar as arruelas individuais da massa homogênea e colocar as arruelas individuais em os entalhes receptores de arruelas em dita estação.

22. Dispositivo alimentador, de acordo com o ponto 21, caracterizado pelo fato de o dispositivo que acopla ditas primeira, segunda e terceira engrenagens a dita placa de arruelas ser uma embreagem coaxial com dita placa de arruelas e ditas primeira e segunda engrenagens.

23. Dispositivo alimentador, de acordo com o ponto 22, caracterizado pelo fato de dita embreagem ser na forma de uma placa acopladora coaxial com dita placa de arruelas e disposta substancialmente paralela a ela, dispositivo associado com e articulando em relação de acionamento direta dita placa acopladora e dita placa de arruela, dispositivo carregado por mola montado em dita placa de acoplamento, engatável com dita segunda engrenagem e operável sob condições normais para engatar dita segunda engrenagem a ser assim acionada e operável sob condições anormais para permitir a rotação relativa de dita segunda engrenagem e dita placa acopladora, pelo que um emperramento de arruelas em dito alimentador causará a rotação relativa de dita segunda engrenagem e dita placa de arruelas sem avaria para o alimentador.

24. Máquina para pré-montagem de prendedores e arruelas, em que a combinação de membros separados para mover prendedores e arruelas, respectivamente, em posições predeterminadas correlacionadas, e trem de engrenagens epicíclicas para mover ditos membros separados que compreendem eixo, primeira, segunda e terceira engrenagens cooperadoras e dispositivos operáveis para acionar simultaneamente dito eixo para, por sua vez, acionar dito membro para o elemento prendedor, sendo que dito eixo aciona também dita terceira engrenagem, sendo dita segunda engrenagem acionada por dita terceira engrenagem para, por sua vez, acionar dito membro para mover dita arruela, caracterizada pelo fato de dita primeira engrenagem ser associada com dito eixo e ditas segunda e terceira engrenagens para comunicar movimento de saída não linear a dito membro para mover dita arruela quando acionada por dita terceira engrenagem, sendo dito movimento não linear uma forma ondulatória repetidora que está em relação regulada com o movimento do membro para mover dito elemento prendedor por dito eixo.

25. Trem de engrenagens, de acordo com o ponto 5, em que a porção de dita primeira engrenagem dotada de dentes de idêntico espaçamento e forma existem em um segmento predeterminado, caracterizado pelo fato de ditos dentes em ditos segmentos predeterminados variarem de tamanho, forma e espaçamento interdental dos dentes de dita segunda engrenagem por uma quantidade inferior ao retrocesso entre ditas segunda e terceira engrenagens quando dita terceira engrenagem está em engrenamento simultâneo com ditas primeira e segunda engrenagens.

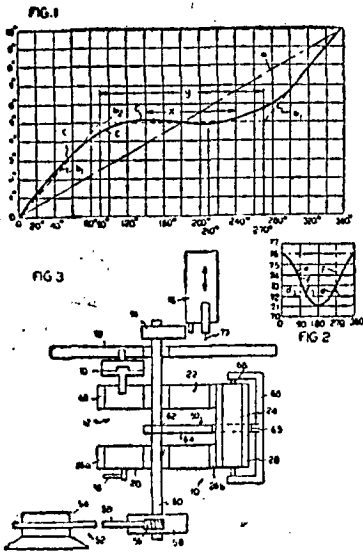

Termo: 159.769 de 20 de maio de 1965
 Requerente - ZILANDE FARIAS - São Paulo.
 Privilégio de Invenção - APERFEIÇOAMENTOS EM COLCHÕES E SIMILARES.

REIVINDICAÇÕES.

1 - Aperfeiçoamentos em colchões e similares, caracterizados por compreenderem inicialmente um bloco retangular alongado, feito de poliestireno granulado e posteriormente expandido, comumente chamado de isopor, bloco este podendo ser maciço ou então provido de furos em qualquer formato, sendo que em ambas as faces do referido bloco, são previstas a aplicação por cola ou de outra maneira adequada qualquer, de placas de laminados de madeira, fibra prensada, plástico ou outro material equivalente, placas estas podendo serem inteiriças ou mistas, isto é laminado de madeira, com plástico, fibra prensada ou material equivalente.

2 - Aperfeiçoamentos em colchões e similares, como reivindicado em 1, caracterizados pelo fato de ainda, em ambas as faces externas das referidas placas, serem aplicadas mantas feitas em feltro ou sisal, as quais recebem sobre si, a aplicação de mantas de algodão, sendo que uma das faces, recebe a aplicação de mais uma manta de algodão; e finalmente, sendo previstas mais duas mantas de algodão, sendo uma inferior e outra superior, aplicadas por encaixe ao bloco, através suas bordas reviradas, e todo o conjunto sendo revestido por um tecido adequado qualquer, o qual, prende o conjunto firmemente através de cadarços.

3 - Aperfeiçoamentos em colchões e similares, como reivindicado até 2, substancialmente, como descrito e ilustrado nos desenhos anexos.

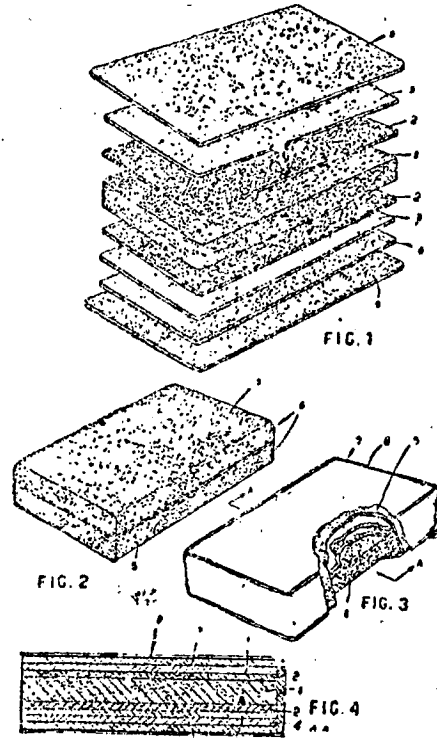

Termo: 144.448 De 6 de novembro 1962
 Requerente - FRANCISCO BATISTA FERREIRA - São Paulo.
 Modelo de Utilidade - NOVO MAQUINISMO PARA ROÇAR PASTAGENS, EM GERAL.

Reivindicações.

I - NOVO MAQUINISMO PARA ROÇAR PASTAGENS, EM GERAL - caracterizado por ter um disco roçador que é movimentado por um jogo de duas engrenagens que, por sua vez, são movimentadas por um eixo diretamente ligado à caixa de câmbio de um jipe e trator.

II - NOVO MAQUINISMO PARA ROÇAR PASTAGENS, EM GERAL - caracterizado, ainda, por ter dentes cortantes, na parte frontal da máquina, cuja altura do chão é regulável por meio de longarinas com borboleta.

Tudo como aqui descrito e ilustrado no desenho, em anexo.

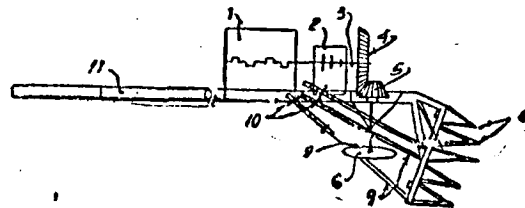

MARCAS DEPOSITADAS

Publicação feita de acordo com o art. 100 e seus parágrafos do Código da Propriedade Industrial

Nº 891.030



Requerente — S. Mau & Cia. Ltda.
Localidade — São Paulo
Artigos — Velas
Classe — 46

Nº 891.031

SANTA MARIA

Requerente — Santa Maria Viação S.A.
Local — São Paulo
Serviços — Transporte rodoviário de passageiros
Classe — 50

Nº 891.032

COMETA Ind. Brasileira

Requerente — Taco Textil Ltda.
Local — São Paulo
Classe — 6
Artigos — Tacos para teares — exclusivamente

Nº 891.033

"ESPANTAL-INDUSTRIA E COMERCIO DE ARTEFATOS DE BORRACHA LTDA"

Requerente — Mina — Automoveis Ltda.
Local — São Paulo
Classe — 21
Artigos — Automóveis — SP

Nº 891.034

"FLORIANO" Ind. Brasileira

Requerente — Chaveiro Floriano Ltda.
Local — São Paulo
Classe — 13
Artigos — Chaveiros

Nº 891.035

"SPECIAL 2001" Ind. Brasileira

Requerente — João Allegrari
Local — São Paulo
Classe — 32
Artigos — Um conjunto orquestral e musical

Nº 891.034

"ANAO" Ind. Brasileira

Requerente — Armando Corvino
Local — São Paulo
Classe — 36
Artigos — Anáguas — baby-dolls — blusas — blusões — calças — calcinhas — bonés — calções — camisolas — saiotos — cache-cois — camisetas — camisolões — combinações — echarpes — jaquetas — juponas — meias — ligas — lenços — cintas — cinturões — robe de chambre — toucas — paletós — roupão — dominós — coletes — chales — ceroulas — bermudas — camisas — gravatas — luvas — pijamas — palas — peignoirs — puloveres — punchos — quêsis — quimonos — regalos — renards — sou-tiens — tiaras — toucas — sobretudo — slaks — combinações — vestidos e saias

Nº 891.037

"LER E SABER" Ind. Brasileira

Requerente — Distribuidora de Livros Ler e Saber Ltda.
Local — São Paulo
Classe — 32
Artigos — Livros

Nº 891.038

"DALIA" Ind. Brasileira

Requerente — Indústria e Comércio de Bolsas Dália Ltda.
Local — São Paulo
Classe — 35

Artigos — Bolsas — carteiras — cintos — malas — maletas — pastas — porta-notas — porta-niqueis — estojos — tiracolos — porta-blocos — porta-chaves — porta-documentos — sacolas sacos e valises

Nº 891.039

"CONFORTO" Ind. Brasileira

Requerente — Comercio e Indústria de Móveis Conforto Ltda.
Local — São Paulo
Classe — 40

Artigos — Porta abajours — acolchoados para móveis — almofadas para móveis — armários — assentos acolchoados — aparados — armações sob forma de móveis — bureaux — cabides sob forma de móveis — cadeiras comuns — bancos — camas comuns — dormitórios — guarda-roupa — criado mudo — colchões — cristaleiras — camiseiras — penteadeiras — buffets — divãs — consolos — discotecas sob forma de móveis — conjuntos de móveis para salas de jantar e salas de visitas — móveis de varandas — móvel para copa e cozinha — escritórios — mesas — estantes — poltronas — sofás — travessieiros e vitrines sob forma de móveis

Nº 891.040

"JUPLIA" Ind. Brasileira

Requerente — Livraria e Editora Juplia Ltda.
Local — São Paulo
Classe — 32
Artigos — Almanques — álbuns — armários — calendários — catálogos — crônicas impressas — designação de filmes e peças teatrais — folhetos e folhinhas impressas — histórias e índices impressos — jornais — livros — músicas e orações impressas — peças teatrais e cinematográficas — programas — não shrdlu e aom shrdlu u gramas impressos — propaganda impressa escrita — prosas impressas — prospectos impressos escritos — publicação impressas — revistas e romances impressos — roteiros impressos de filmes e peças teatrais, scripts de cinema — scripts de rádio e televisão — scripts de teatros — scripts e sueltos impressos

Nº 891.041

"balconi a peruoa com vida"

Requerente — Indústria e Comércio de Bonecas Baldoni Ltda.
Local — São Paulo

Classe — 48

Expressão de Propaganda

Nº 891.042

"C. LIMA" Ind. Brasileira

Requerente — Indústria e Comércio de Doces "C. Lima" Ltda.
Local — São Paulo

Classe — 41

Artigos — Doce de leite — doce de côco — doce de abóbora — doce de batata — de amendoim — geleia — gelatinas — algodão — doce — açúcar — mel — marmelada — goiabada — pessegada — figada — doce de amêndoas — pão — bolos — panetones — doces conservados — doces em conserve avr-s shrdlu etaoin shrdlu shrdl servas — croquetes — brigadeiros — doces gelados — pudins — pão doce — bolos gelados — frutas cristalizadas para doces

Nº 891.043

"OS DIFERENTES" Ind. Brasileira

Requerente — Os Diferentes — Bar e Lanches Ltda.
Local — São Paulo
Classe — 41

Artigos — Lanches de — Alcihe — pão — patês — copa — mortadela — salames — linguiça — salames — queijo — mussarela — roquefort — pie — suntu — requesão — málros — chouriço e churrascos

Nº 891.044

"EXPRO" Ind. Brasileira

Requerente — Expro Comercial e Importadora Ltda.
Local — São Paulo
Classe — 50
Artigos — Comércio — importação e representações

Nº 891.045

COCADA TIPO CASEIRO Q' FORMOSA

Fábrica de Doces Formosa Ltda.

RUA N. S. DAS DORES, 222 - SÃO PAULO -

IND. BRASILEIRA

Requerente — Fábrica de Doces Formosa Ltda.
Local — São Paulo
Classe — 41
Artigos — Cocada tipo caseiro

Nº 891.048

BOSSA JAZZ TRIO São Paulo-Capital

Requerente — José Roberto Sarsano
Local — São Paulo
Classe — 32 e 33
Artigos — Título de Estabelecimento

Nº 891.047

AUSI-CRYL Ind. Brasileira

Local — São Paulo
Requerente — Lanificio Ausonia Ltda.
Classe — 22
Artigos — na classe

Nº 891.048

BELO BRUMMEL Ind. Brasileira

Requerente — Manoel Estevão Quirino
Local — São Paulo
Classe — 42
Artigos — Aguardente — anizete — aperitivos — bagaceira — bitter — brandy — cachaça — cervejas — conhaques — extrato de malta fermentado — fernet — gin — licores — rum — vinhos — vodca — vinho es-pumante — whisky — vermouth

Nº 891.049

"STUCA" Ind. Brasileira

Requerente: "Stuca" — Comercial — Soc. Téc. em Urb. Contr. e Assessoria Ltda.
Local: São Paulo
Classe: 50

Artigos: Serviços de construções, em Geral, assessoria, urbanismos, planejamentos, empreendimentos, pavimentação, engenharia, estudos técnicos, topografia, administração de obras, desenhos, correções, e administração de bens em geral

Nº 891.050

" F I M F E R "
Ind. Brasileira

Requerente: Antônio Ferreira Morgado
Local: São Paulo
Classe: 46

Artigos: Para distinguir: Preparados para tirar ferrugem, silicatos para lavanderia, sodo cáustica, sulfato para lavanderia, preparados para lavar, abrasivos para polir, água sanitária, alvejantes para limpeza, alvejantes, amido para lavanderia, anil, areia fina para polimento, azul para lavanderia, barrilhas para lavanderia, composições químicas para lavanderia, composições para limpeza dos móveis e utensílios, detergentes, briquetes para polir, brunidores, buchas para polir, cera para lavanderia, cera para conservar brilho, cera para lusturar, cera para polir, composições para conservação de móveis e utensílios, panos de sílex, panos de vidro, panos de esmeril, panos quimicamente preparados para tirar manchas, pastas para dar e conservar o brilho, esfregões para polir, esmeril, esponjas de aço, esponjas quimicamente preparadas para polir, farinhas e féculas de lixívia, flanela quimicamente preparada para limpeza, goma para lavanderia, graxas para couros, sapatos e madeira, hidróxido de sódio, líquidos detergentes, massas para lusturar e brilhar, oleina e óleos para lusturar, polimento para couros—sapatos e madeira, pomadas para dar e conservar o brilho, pós para lavar, pós para lusturar, pós para polir, sabão comum, sabão de areia, saponáceos, tijolos para brilho e polimento e velas

Nº 891.051

" P A R A I S O "
Ind. Brasileira

Requerente: José Velo Morquero
Local: São Paulo
Classe: 32

Artigos: Para distinguir: Livros, revistas, jornais, almanaques, álbuns, impressos, anuários, calendários, catálogos, crônicas impressas, folhetos impressos, romances impressos, máscaras impressas, orações impressas, poesias impressas, propaganda impressa escrita e prospectos impressos escritos

Nº 891.052

CORTINA D' AMPEZZO

Requerente: Maria Nivalda Sobral Feitoza
Local: São Paulo

Classe: 50
Artigos: Instituto de Beleza

Nº 891.053

MODERNA

Requerente: Serigrafia Moderna Limitada
Local: São Paulo

Classe: 50

Gênero: Para distinguir para a ser utilizada pela requerente para distinguir serviços correlatados com sua atividade que compreende: serigrafia em geral

Nº 891.054

TRINACRIA
Ind. Brasileira

Requerente: Oficina Mecânica Trinacria Ltda.
Local: São Paulo
Classe: 50
Artigos: Serviços

Nº 891.055

COMPRE MELHOR
COMPRANDO EM BOIAFOGO

Requerente: Hélio Martins da Rocha
Local: Guanabara
Classe: 32

Artigos: Jornal, revistas, programas de televisão, peças teatrais e cinematográficas, prospectos.

Nº 891.056

IMEL - INDÚSTRIA METALÚRGICA LTDA.

Requerente: "Imel" — Indústria Metalúrgica Ltda.
Local: Rio de Janeiro
Nome comercial

Nº 891.057

FILTROS DUPLOS CORNER
INDÚSTRIA BRASILEIRA

Requerente: Corner S.A. Poços Artizanos, Indústria e Comércio
Local: São Paulo

Classe: 8

Artigos: Para distinguir: Elementos filtrantes duplos para poços em geral

Nº 891.058

REQUINTE
Indústria Brasileira

Requerente: Alimentos Ltda.
Local: São Paulo
Classe: 41

Artigos: Para distinguir produtos alimentícios: Bombons, bolachas, balas, biscoitos, condimentos, cereais em conserva, carnes e pepixes em conserva, chocolates, compotas de frutas, doces, essências, frutas, frutas secas, passados e cristalizadas, em conserva e em calda, geléias, legumes em conserva ou não, laticínios, mel, massa de tomate, óleos comestíveis, pimenta, pós para pudim pós para geléias, sucos de frutas para fins alimentares, temperos, vinagre

Nº 891.059

TELEBRAS - INSTALAÇÕES TELEFÔNICAS LTDA.

Requerente: Telebras — Instalações Telefônicas Ltda.
Local: São Paulo

Nº 891.060

POLYOTIC

Requerente: American Cyanamid Company
Estabelecido em: Berden Avenue, Wayne, New Jersey, U.S.A.
Classe: 3

Artigos: Para distinguir: Composições e preparados químicos para uso na medicina e farmácia como anti-bióticos.

Nº 891.061

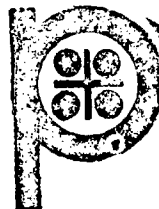

INDÚSTRIA BRASILEIRA

Requerente: Produtos Perstorp Indústria de Plásticos
Local: São Paulo

Classe: 2

Artigos: Para distinguir substâncias e preparações químicas usadas na agricultura veterinária e para fins sanitários: Adubos, bactericidas, carpatocidas, desinfetantes, defumadores, fertilizantes do solo, fungicidas, formicidas, germicidas, herbicidas, inseticidas, microbicidas, óleos para fins veterinários, raticidas, remédios, sabão desinfetante, vacinas e unguentos.

Nº 891.062

MEGA DOS DISCOS
Indústria Brasileira

Requerente: Meca dos Discos Comercial Ltda.
Local: São Paulo
Classe: 8

Artigos: Para distinguir: Aparelhos foto-elétricos, auto-falantes, câmaras fotográficas e cinematográficas, discos virgens, discos gravados, diafragmas para fotografia, eletrolas, fitas para gravações, fitas gravadas, flasil, filmes revelados, gravadores, lâmpadas, microfones, pick-ups, rádio vitrola, toca-fitas, televisores.

Nº 891.063

MECA DOS DISCOS COMERCIAL LTDA.

Requerente: Meca dos Discos Comercial Ltda.
Nome de empresa
Local: São Paulo

Nº 891.064

DISCOVERBO
Indústria Brasileira

Requerente: Yoneko Tanaka Octsubo
Local: São Paulo
Classe 32
Artigos: Para distinguir: ilustrações didáticas, folhas rotativas impressas com visor para uso exclusivo didáticos

Nº 891.065

DESENHO INDUSTRIAL

Requerente: Engetec — Empresa Nacional Gráfica e Editora Técnica Ltda.
Local: São Paulo
Classe 32

Artigos: Para distinguir como marca genérica: Jornais, revistas, álbuns, publicações em geral, programas radiofônicos e televisivos, peças teatrais e cinematográficas

Nº 891.066

CARPETON
Indústria Brasileira

Requerente: Textil Cambridge Ltda.
Local: São Paulo
Classe 22

Artigos: Para distinguir fios e linhas de toda espécie: Algodão, cânhamo, juta, rami, lã, linho, nylon, rayon, poliéster, acrílico, seda natural, sintéticos, plásticos, celulose e mista dos mesmos, para tecelagem, costura, bordado, tricô e croché

Classe 23

Artigos: Para distinguir tecidos em geral, tecidos para confecções em geral, para tapeçarias e para artigos de cama e mesa: Algodão, alpaca, cânhamo, cetim, caracá, casimiras, fazendas e tecidos de lã em peças, juta Jersey, linho, nylon, paco-paco, percalina, poliéster, rami, rayon, seda natural, tecidos plásticos, tecidos impermeáveis, tecidos de pano couro, tecidos sintéticos de fios acrílicos e veludos

Classe 34

Artigos: Para distinguir os seguintes artigos: Cortinados, cortinas, capachos, encerados, estrados, linóleos, oleados, passadeiras, panos para assentos, paredes e tapetes

Nº 891.067

BABYLON
Indústria Brasileira

Requerente: Textil Cambridge Ltda.
Local: São Paulo
Classe 40

Artigos: Para distinguir: Travesseteiros, etsofadados e acolchoados para móveis

Nº 891.068

ASBESTOSFRAY

Requerente: Asbestospray Corporation
Local: Newark — New Jersey — Estados Unidos da América do Norte

Classe 50

Serviços: Serviços de processo de aplicação pneumática de amianto ou outras fibras minerais para isolamento térmico, tratamento acústico e proteção contra incêndio

Nº 891.069

CERAMOSPRAY

Requerente: Abestospray Corporation
Local: Newark — New Jersey — Estado Unidos da América do Norte

Classe 50

Serviços: — Serviço de processo de aplicação pneumática de fibras cerâmicas, para isolamentos térmicos, tratamento acústico e proteção contra incêndio

Nº 891.070

**DROGARIAS E PERFUMARIAS
CARNEIRO**

Requerente: Perfumarias Carneiro Limitada

Local: Guanabara
Classe 3, 10 e 48

Título de estabelecimento

Nº 891.071

**SAPATARIA
SAFA ONÇA**

Requerente: Antônio Tedesco

Local: Rio de Janeiro
Classe 36

Título de estabelecimento

Nº 891.072

**SAFA ONÇA
INDÚSTRIA BRASILEIRA**

Requerente: Antônio Tedesco
Local: Rio de Janeiro

Classe 36

Artigos na classe

Nº 891.073

**ALGUE MARINE
INDÚSTRIA BRASILEIRA**

Requerente: Companhia Dyrce Industrial, Perfumaria, Estamparia e Cartonagem

Local Guanabara

Classe 48

Artigos: na classe

Nº 891.074



INDÚSTRIA BRASILEIRA

Requerente: Companhia Dyrce Industrial, Perfumaria, Estamparia e Cartonagem

Local: Guanabara

Classe 49

Artigos: Sabonete Desodorante Perfumado

Nº 891.975



INDÚSTRIA BRASILEIRA

Requerente: Companhia Dyrce Industrial, Perfumaria, Estamparia e Cartonagem

Local: Guanabara

Classe 48

Artigos: Sabonetes Perfumados

Nº 891.076

VORAK

INDÚSTRIA BRASILEIRA

Requerente: Companhia Dyrce Industrial, Perfumaria, Estamparia e Cartonagem

Local: Guanabara

Classe 2

Artigos: Banhos para animais, banhos para cachorros, produtos para lavar cachorros, sabão para cachorros, banhos para carneiros, produtos para lavar carneiros, desodorantes sanitários, sabão desinfetante e sabão para fins veterinários

Classe 3

Artigos: Banhos medicinais, produtos medicinais para banhos e sabão medicinal

Classe 46

Artigos: Água sanitária, alvejante para limpeza, alvejantes, amido para lavanderia, anil, brunidores, cera de lavanderia, cera para conservar brilho, cera para lustrar, cera para polir, detergentes, esmeril, esponjas de aço para polir, fósforos, goma para lavanderia, graxa couro, sapatos e madeira, giz para sapato, lixa, óleos para limpar móveis e utensílios, palha de aço para polir, potassa, sabão comum, saponáceos, soda cástica, tinta para lustrar e polir e velas

Nº 891.077

**SUMARÉ
INDÚSTRIA BRASILEIRA**

Requerente: Companhia Dyrce Industrial, Perfumaria, Estamparia e Cartonagem

Local: Guanabara

Classe 48

Artigos: na classe

Nº 891.078

GIZA

INDÚSTRIA BRASILEIRA

Requerente: Companhia Dyrce Industrial, Perfumaria, Estamparia e Cartonagem

Local: Guanabara

Classe 48

Artigos: na classe

Nº 891.079

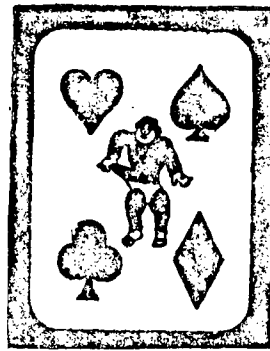

INDÚSTRIA BRASILEIRA

Requerente: Fábrica Leila Ltda.
Local: São Paulo

Classe 22

Artigos: Fios de algodão, cânhamo, celulose, juta, linho, lã, fios plásticos, fios de seda natural ou raion para tecelagem, para bordar, para costura, tricotagem e para croché, fios e linhas de toda espécie

Classe 23

Artigos: Para distinguir tecidos em geral, tecidos para confecções, em geral, para tapeçarias e para artigos de cama e mesa: Algodão, alpaca, cânhamo, cetim, caracá, casemiras, fazendas e tecidos de lã em peças, juta, jersey, linho, nylon, paco-paco, percalina, rami, rayon, seda natural, tecidos plásticos, tecidos impermeabilizantes, tecidos de pano-couro e para vestidos

Classe 36

Artigos: Para distinguir artigos de vestuários e roupas feitas em geral: Agasalhos, blusões, blusas, chales, cachecóis, chapéus, cintas, cintos, calcinhas, cuecas, fantasias, gravatas, lingerie, lenços, ligas, meias, pijamas, saias maiôs, sungas, sueteres, soutiens, shorts, vestidos e uniformes

Nº 891.080

**TELEVISÃO GAZETA
A EMISSORA DO GRANDE
SÃO PAULO**

Requerente: Fundação Casper Libero
Local: São Paulo

Classe: 32

Artigos: Expressão de Propaganda

Nº 891.081

**RÁDIO GAZETA
DISPARADA NO ESPORTE**

Requerente: Radio Gazeta Ltda.
Local: São Paulo

Classe: 32

Artigos: Expressão de Propaganda

Nº 891.082

**RÁDIO GAZETA
— A DONA DA BOLA**

Requerente: Radio Gazeta Ltda.
Local: São Paulo

Classe: 32

Artigos: Expressão de propaganda

Nº 891.083

NA BOCA DO GOL

Requerente: Radio Gazeta Ltda.
Local: São Paulo

Classe: 32

Artigos: Expressão de Propaganda

Nº 891.084

**YES E A
RESPOSTA**

Requerente: Pedro Fernandes

Local: Guanabara

Classe: 17

Artigos: Expressão de Propaganda

Nº 891.085

DROGARIA DOS DESCONTOS

Requerente: Farmácia Drogavossa Ltda.
Local: São Paulo

Classe: 3, 41 e 48

Artigos: Comércio de produtos farmacêuticos, químicos, dietéticos, cosméticos e de higiene

Nº 891.086

Ôlho Vivo
Indústria Brasileira

Requerente: Roly Toys — Indústria e Comércio de Brinquedos Ltda.
Local: GB

Classe: 49

Artigos: Aeroplanos de brinquedos, álbums para colorir, álbums para recortar e armar, alvos para jogos e tiros, armação para passatempo, armas de brinquedo, assovios, automóveis para crianças, aviões de brinquedos, balanços, balões, baralhos, bolas para quaisquer jogos, bolinhas, de gude, bonecas, bonecos, carrapetas, carinhos para crianças, carrocinhas de brinquedos, cartão impresso para recortar e armar, chocinhos, clavinhas para tiro ao alvo, cordas de pular, escorregas, fantoches para diversão, ferramentas de brinquedo, ferrinhos de engomar para crianças, figurinhas para armar e para jogar, futebol de mesa, gangorras, guisos para crianças, miniaturas para brinquedos, mobílias de brinquedo, móveis de brinquedo, patins, patinetes, petecas, piões, piorras, pipas (papagaios), relógios de brinquedos, roupinhas para bonecas, sapatinhos de bonecas, soldadinhos e velocípedes.

Nº 891.087

**MERCANTIL DE DESCONTOS S/A.
CRÉDITO, FINANCIAMENTO
E INVESTIMENTOS**

Mercantil de Descontos S.A., Crédito, Financiamento e Investimentos
Nome de Empresa

Nº 891.088/89

MERKINVEST

Mercantil de Descontos S.A. Crédito, Financiamento e Investimentos São Paulo

Gênero: — Para distinguir marca a ser utilizada pela requerente para distinguir serviços correlatos com sua atividade que compreende: — crédito, financiamentos, investimentos, corretagens e distribuição de títulos

Classe: 33

Gênero de atividade: Crédito, financiamento, investimentos, corretagens e distribuição de títulos

Nº 891.090

UMA TRADIÇÃO EM SEGURANÇA

Tradição Distribuidora de Títulos e Valores Mobiliários Ltda. São Paulo

Classe: 33

Frase de propaganda

Nº 891.091

TRADIÇÃO-DISTRIBUIDORA DE TÍTULOS E VALORES MOBILIÁRIOS LTDA.

Tradição Distribuidora de Títulos e Valores Mobiliários Ltda. São Paulo

Nome de Empresa

Nº 891.092/093

TRADIÇÃO

Tradição Distribuidora de Títulos e Valores Mobiliários Ltda. São Paulo

Classe: 50

Gênero: — Para distinguir marca a ser utilizada pela requerente para distinguir serviços correlatos com sua atividade que compreende: — crédito, financiamentos, investimentos, corretagens e distribuição de títulos.

São Paulo

Classe: 33

Gênero de atividade: — Crédito, financiamentos, investimentos, corretagens e distribuição de títulos

Nº 891.094

FERAS NA JAULA IND. BRASILEIRA

Pedro Luiz Paoliello São Paulo

Classe: 32

Artigos: Para distinguir almanagues, agendas, anuários, álbuns, boletins, catálogos, folhetos, jornais, livros impressos, revistas, órgãos de publicidade, programas radiofônicos, radio-televisados e cinematográficos

Classes: 35-50

Gênero de atividade: Promoções e publicidade em geral

Nº 891.096

FERAS NA JAULA

Requerente: Pedro Luiz Paoliello Local: São Paulo

Classe: 32

Aplicação: Para distinguir sinal de propaganda da Requerente, podendo ser falado, gravado ou impresso

Nº 891.097



Requerente: Pedro Luiz Paoliello Local: São Paulo

Classe: 32

Artigos: Para distinguir almanagues, agendas, anuários, álbuns, boletins, catálogos, folhetos, jornais, livros impressos, revistas, órgãos de publicidade, programas radiofônicos, rádio-televisados e cinematográficos

Nº 891.098



Requerente: Pedro Luiz Paoliello Local: São Paulo

Classe: 32

Artigos: Para distinguir almanagues, agendas, anuários, álbuns, boletins, catálogos, folhetos, jornais, livros impressos, revistas, órgãos de publicidade, programas radiofônicos, rádio-televisados e cinematográficos

Nº 891.099/100



Requerente: Banco Mercantil de Descontos S/A. Local: São Paulo

Classe: 50

Gênero: Para distinguir marca a ser utilizada pela requerente para distinguir serviços correlatos com sua atividade que compreende: operações bancárias em geral, crédito, financiamentos, investimentos, corretagens e distribuição de títulos

Classe: 33

Gênero de negócios: Operações bancárias em geral, crédito, financiamentos, investimentos, corretagens e distribuição de títulos

Nº 891.101/102

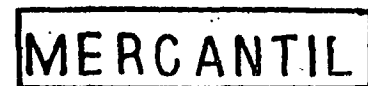

Requerente: Banco Mercantil de Descontos S/A. Local: São Paulo

Classe: 50

Gênero: Para distinguir marca a ser utilizada pela requerente para distinguir serviços correlatos com sua atividade que compreende: operações bancárias em geral, crédito, financiamentos, investimentos, corretagens e distribuição de títulos

Classe: 33

Gênero de negócios: Operações bancárias em geral, crédito, financiamentos, investimentos, corretagens e distribuição de títulos

Nº 891.103



IND. BRASILEIRA

Requerente: Jcannis Damilafos Local: São Paulo

Classe: 36

Artigos: Para distinguir: blusas, vestidos, casacos, manteaux, paletós, coletes, capas, pegoir, pulôveres, chales, combinações, saias, soutiens, mailots, calças, ceroulas, pijamas, meias, lenços e ternos

Nº 891.104

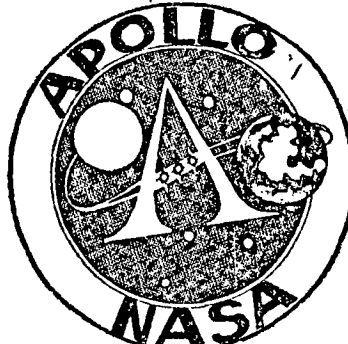

IND. BRASILEIRA

Requerente: Jcannis Damilafos Local: São Paulo

Classes: 36

Artigos: Para distinguir blusas, vestidos, casacos, manteaux, paletós, coletes, capas, pegoir, pulôveres, chales, combinações, saias, soutiens, mailots, calças, camisas, camisolas, cuécas, ceroulas, pijamas, meias, lenços e ternos

Nº 891.105

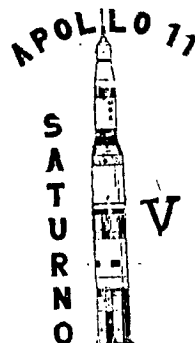

Requerente: Jcannis Damilafos Local: São Paulo

Classe: 33

Artigos: Para distinguir blusas, vestidos, casacos, "manteaux", paletós, coletes, capas, "pegoir", pulôveres, chales, combinações, saias, "soutiens", "maillots", calças, camisas, camisolas, cuécas, ceroulas, pijamas, meias, lenços e ternos

Nº 891.106

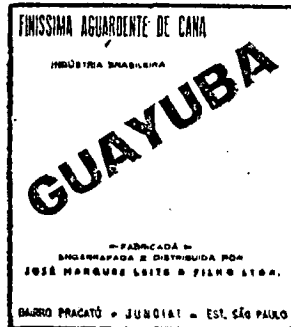

Requerente: José Marques Leite & Filho Ltda. Classe 42.

Local: São Paulo

Assinalar: Aguardente de cana, da Classe 42.

Nº 891.107

Isoper

Indústria Brasileira

Requerente: Hermano Ribeiro de Barros

Local: Guanabara

Classe 1

Artigos: Um produto químico anti-ferruginoso e anticorrosivo

Nº 891.108

PAPELARIA CASTELO

TIPOGRAFIA

Requerente: Fernanda Marques Paula Santos Lima

Classes 33 e 38

Título.

Nº 891.109

Confortaxi

Requerente: Transportes Confortaxi Limitada

Local: Guanabara

Classe 50

Artigos: Serviços de transporte de passageiros com utilização de táxi

Nº 891.110

JORNAL DO FLAMENGO

Requerente: Helio Guimarães Cardone

Local: Guanabara

Classe 32

Artigos: Jornal

Nº 891.111

Transportes

Confortaxi Ltda.

Requerente: Transportes Confortaxi Limitada

Local: Guanabara

Nome da Empresa

Nº 891.112

Mini - Jangada Esporte

Indústria Brasileira

Requerente: Fernando Vicente de Souza
Classe 21

Artigos: Para distinguir barcas, barcos, botes, canoas, cascos de embarcações, dragas, jangadas e minijangadas, lanchas, lemes, mastros, navios, rebocadores, reboques e remos.

Nº 891.113

Fátima

Requerente: Fátima - Peças e Acessórios Ltda.

Local: Guanabara
Classes 6 - 8 - 21
Artigos: Nas classes

Nº 891.114

TRANSMUDANÇAS

Requerente: "Transmudanças" - Transportes e Mudanças Ltda.

Local: São Paulo
Classe 50

Aplicação: Para distinguir os serviços de Transportes e Mudanças em Geral.

N. 891.115



Requerente: Produtos Veterinários
Local: Guanabara

Classe: 2
Artigos: Marca genérica

N.891.116

Planmar Ltda.

Requerente: Planmar Ltda.

Local: Guanabara
Nome Comercial

N. 911.117

FLORA SORAIA

Requerente: Flora Soraia Ltda.

Local: Guanabara
Classe: 45 - Título

N. 891.118

ZYMAFLUOR

Requerente: Zyma S.A.
Local: com sede em Nyon, Suíça

Classe: 3

Artigos: Produto farmacêutico contendo fluor, particularmente para uso dentário

N. 891.119

USTIMON

Requerente: Byk-Gulden Lomberg, Chemische Fabrik G.M.B.H.

Local: com sede em Konstanz, República Federal Alemã

Classe: 3

Artigos: Um preparado cardiológico indicado na insuficiência coronária e suas manifestações e conseqüências

N. 891.120

CARDOXYL

Requerente: Byk-Gulden Lomberg, Chemische Fabrik G.M.B.H.

Local: com sede em Konstanz, República Federal Alemã

Classe: 3

Artigos: Um preparado cardiológico indicado na insuficiência coronária e suas manifestações e conseqüências

N. 991.121

BANHO DE BOLSO
Indústria Brasileira

Requerente: Merck Brasil S.A. -

Produtos Farmacêuticos
Local: Guanabara

Classe: 48

Artigos: Lenços refrescantes

N. 891.122

CHUÁ

Indústria Brasileira

Requerente: Merck Brasil S.A. -

Produtos Farmacêuticos
Local: Guanabara

Classe: 48

Artigos: Lenços refrescantes

N. 891.123

TORPEDO

Indústria Brasileira

Requerente: Cia. Wetzel Industrial

Local: Santa Catarina

Classe: 46

Artigos: Velas e fósforos

N. 891.124

SEMETOL

Requerente: Ciba Société Anonyme (alemã: Ciba Aktiengesell Schaft) (em inglês: Ciba Limited)

Local: com sede em Basileia, Suíça
Classe: 2

Artigos: Fungicidas

N. 891.125

Produtos Industriais

Mago Ltda.

Requerente: Produtos Industriais Mago Ltda.

Local: Guanabara
Nome de Empresa

N. 891.126

MAGO

Indústria Brasileira

Requerente: Produtos Industriais Mago Ltda.

Local: Guanabara
Classe: 16

Artigos: Artigos da classe

N. 891.127

Magolite

Indústria Brasileira

Requerente: Sérgio Benavente da Silveira Peixoto

Local: Guanabara
Classe: 16

Artigos: Artigos da classe

N. 891.128

BREATH FRESH

Requerente: Avon Products, Inc.
Local: Nova York, Estado de Nova York, Estados Unidos da América.

Classe: 48

Artigos: Perfumaria, Cosméticos, Dentífricos, Sabões Perfumados e Preparados para o Cabelo.

N. 891.129

CLAREMONT

Requerente: ST. Reg's Tobacco Corporation Limited.

Local: Vaduz, Liechtenstein.
Classe: 44

Artigos: Tabaco ou Fumo, cigarros e charutos.

N. 891.130

Freamide

Requerente: American Hospital Supply Corporation.

Local: Glendale, Estado de California, Estados Unidos da América

Classe: 3

Artigos: Solução para Aplicação Endovenosa.

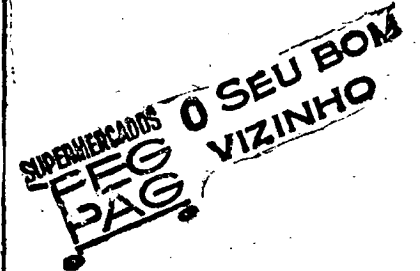

Requerente: Supermercados Peg-Pag S.A.

Local: São Paulo

Classes: 19 - 28 - 29 - 38 - 41 - 42 - 43 - 44 - 46 - 48

Nº 891.132

« Decisão Em Alto Nível »

Requerente: Editora Abril Ltda.
Local: São Paulo

Classe: 32

Artigos: Alburns impressos, almanaques, anuários, calendários, catálogos, crônicas impressas, designação de filmes, designação de peças teatrais, discursos impressos, fascículos impressos, folhetos impressos, folhinhas impressas, histórias impressas, índices telefônicos, jornais, livros, músicas impressas, orações impressas, peças cinematográficas, peças teatrais, poesias impressas, programas de circo, programas de rádio, programas de televisão, programas impressos, propaganda impressa escrita, prosas impressas, prospectos impressos escritos, publicações impressas, revistas impressas, romances impressos, roteiros impressos de filmes, roteiros impressos de peças teatrais, «scripts» de cinema, «scripts» de televisão, sueltos impressos

Nº 891.133

Tapic

Indústria Brasileira

Requerente: Tapic - Territórios Agrícolas Pastoris Incorporações

Construções Ltda.

Local: Guanabara

Classe: 16

Artigos: Artigos da classe

Nº 891.134

Pasta Trapicheira

Requerente: Distribuidora de Lubrificantes Santo Afonso Ltda.
Local: Guanabara
Classes: 33 — 47 e 50
T. estabelecimento

Nº 891.135

CIAL — COMERCIO
INDÚSTRIA ALIMENTOS LTDA.

Requerente: Cial — Comercio Industrial Alimentos Ltda.
Local: Guanabara
Nome de empresa

Nº 891.138

CIAL

Requerente: Cial — Comercio Indústria Alimentos Ltda.
Classe: 41

Artigos: Lagostas, peixes, sardinhas, frutas, cereais, legumes, vegetais em conservas, congelados e ao natural.

Nº 891.137

beabá

Requerente: Gastão Santos
Local: Rio de Janeiro
Classe: 50

Aplicação: Advocacia, administração bens e imóveis

Nº 891.138

TAITA

Requerente: Taita — Comercio Industrial de Letreiros Ltda.
Local: Guanabara
Classe: 50

Aplicação: Assistência técnica e distribuições de letreiros

Nº 891.139

RENALEX

Requerente: Renalex — Editora, Publicidade e Vendas Ltda.
Local: Guanabara
Classe: 25

Aplicação: Cartões postais de festas

Nº 891.140

TOPO LEITE
INDÚSTRIA BRASILEIRA

Requerente: Fábrica de Café e Chocolate Moinho de Ouro S.A.
Local: Guanabara
Classe: 41
Artigos da classe

Nº 891.141

TOPO LATE
INDÚSTRIA BRASILEIRA

Requerente: Fábrica de Café e Chocolate Moinho de Ouro S.A.
Local: Guanabara
Classe: 41
Artigos da classe

Nº 891.142

TOPO BOM
INDÚSTRIA BRASILEIRA

Requerente: Fábrica de Café e Chocolate Moinho de Ouro S.A.
Local: Guanabara
Classe: 41
Artigos da classe

Nº 891.143

TOPO
INDÚSTRIA BRASILEIRA

Requerente: Fábrica de Café e Chocolate Moinho de Ouro S. A.
Local: Guanabara
Classe 41
Artigos da classe

Nº 891.144

TOPO TOFFE
INDÚSTRIA BRASILEIRA

Requerente: Fábrica de Café e Chocolate Moinho de Ouro S. A.
Local: Guanabara
Classe 41
Artigos da classe

Nº 891.145

TOPO MEL
INDÚSTRIA BRASILEIRA

Requerente: Fábrica de Café e Chocolate Moinho de Ouro S. A.
Local: Guanabara
Classe 41
Artigos da classe

Nº 891.146

TOPO NAPOLIS
INDÚSTRIA BRASILEIRA

Requerente: Fábrica de Café e Chocolate Moinho de Ouro S. A.
Local: Guanabara
Classe 41
Artigos da classe

Nº 891.147

TOPO DRINK
INDÚSTRIA BRASILEIRA

Requerente: Fábrica de Café e Chocolate Moinho de Ouro S. A.
Local: Guanabara
Classe 41
Artigos da classe

Nº 891.148



Requerente: Fábrica de Café e Chocolate Moinho de Ouro S. A.
Local: Guanabara
Classe 41
Artigos da classe

Nº 891.149

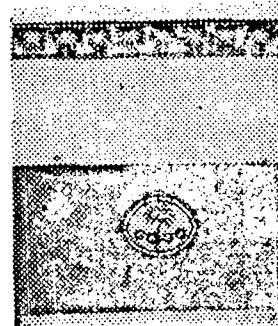

Requerente: Fábrica de Café e Chocolate Moinho de Ouro S. A.
Local: Guanabara
Classe 41
Artigos da classe

Nº 891.150

INDÚSTRIA MECÂNICA ROSSETTI LTDA.

Requerente: Indústria Mecânica Rossetti Ltda.
Local: Rio Grande do Sul
Nome de Empresa

Nº 891.151

ROSSETTI
INDÚSTRIA BRASILEIRA

Requerente: Indústria Mecânica Rossetti Ltda.
Local: Rio Grande do Sul
Classe 21

Artigos: Veículos e suas partes integrantes, alavancas de câmbio, aros para veículos, bancos de veículos, chapas para veículos, chassis, direções para veículos, engates de veículos, freios de veículos, hélices de veículos, para-brisa de veículos, para-choques de veículos, para-lamas de veículos, pedais de câmbio, trucks, reboques, jamantas

Nº 891.152



Requerente: Sultec — Serviços Técnicos à Empresa Ltda.
Local: Rio Grande do Sul

Classe 50

Artigos: Serviços à empresa, e instituições de Direito Público e Direito Privado sob a forma de elaboração de projetos de viabilidade técnico-econômico, aplicação de recursos oriundos dos incentivos fiscais, financiamentos industriais e imobiliários, BNDE, BID e BNH, projetos de desenvolvimentos integrados, auditoria industrial e administração, racionalização do trabalho, consultoria jurídica e contábil (Serviços de)

Nº 891.153



Requerente Movibraz — Audio — Visuais, Edições e Distribuições Culturais Ltda.

Classe 50

Local: Rio Grande do Sul
Artigos: Serviços de audiovisual e distribuição de livros e edições culturais (Serviços de)

Nº 891.154

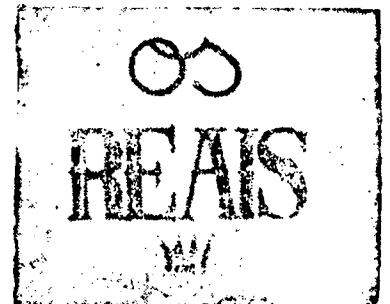

Requerente: Antônio Santafé Carneiro

Local: Guanabara

Classes: 32 — 33 — 34

Atividade: Conjunto musical

N. 891.155

HEL-CAR

Indústria Brasileira

Requerente: Gráfica Hel-Car Lda.
Local: Rio Grande do Sul
Classe: 32
Artigos: Gráficos

N. 891.156

EDIÇÕES
P.R.O.A.

Indústria Brasileira

Requerente: Edições Proa
Local: Rio Grande do Sul
Classe: 32
Artigos: Edição de Livros

N. 891.157

METALSUL
IND. BRASILEIRA

Requerente: Metalsul Ltda. — Indústria Metalúrgica
Local: Rio Grande do Sul
Classes: 7 — 11
Artigos: Implementos agrícolas e afins, ferramentas agrícolas e afins, ferramentas industriais e afins.

N. 891.158

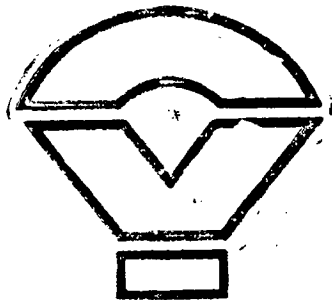

Requerente: Companhia Valença Industrial
Local: Bahia
Classe: 23
Artigos: Tecidos em geral

Classe: 38

Artigos: semi-impresos: blocos para anotações, cálculos, correspondência, desenhar e escrever, cartões de identidade e de visitas, envelopes, faturas, duplicatas, etiquetas, livros de contabilidade, notas promissórias, notas fiscais, recibos, talões de telegramas e cabogramas.

N. 891.159

COMERCIO
Ind. Bras.

Local: Bahia
Requerente: Acomel Agro Comercial Exportadora Ltda.
Artigos: Para distinguir: Tabaco manufaturado ou não. Cigarros. Cigarilhas. Charutos.

Classe: 44

N. 891.160

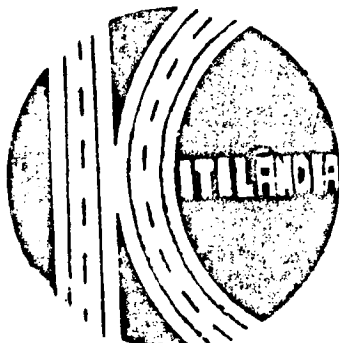

Requerente: Wicks & Rocha Ldat.

Local: Bahia
Requerente: Para distinguir, miniaturas de quaisquer espécies. Alburns para colorir, para recorar e armat, aparelhos de sinástica, armadilhas para animais, carrinhos para crianças, divertimentos, lana-perfume para carnaval, máscaras, instrumentos para prestigiadores, velocípedes.

N. 891.161

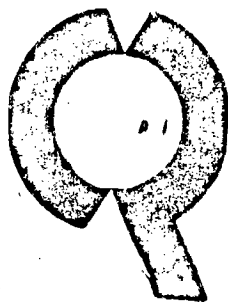

Requerente: Caria, Ribeiro & Cia. Ltda.

Local: Bahia
Artigos: Para distinguir: semi-impresos: agendas, blocos para anotações, cálculos, correspondências, desenhar e escrever, caixas de papelão, capas de papel ou papelão para documentos, cartões de identidade e de visitas, cheques, duplicatas, envelopes, etiquetas, envólucros de papel e papelão, faturas, livros de contabilidade, notas fiscais, notas promissórias, talões de recibos, cabogramas e telegramas.

Classe: 38

Artigos: Para assinalar: automóveis, caminhões, caminhonetas, furgões, barcos e suas partes integrantes.

Classe: 21

Serviços: Para assinalar serviços de: oficina mecânica, assistência técnica, representações, consórcios, promoções, pançamentos
Classe: 50

N. 891.162



Requerente: Bahia Frutos S.A.
Local: Bahia

Artigos: Para assinalar: frutas frescas, secas, cristalizadas. Doces de frutas.
Classe: 41

Artigos: Para assinalar: sucos de frutas
Classe: 43

N. 891.167

DEPOIS DO MEDICO,
A FARMACIA CALDAS:
A MESMA SEGURANCA.

Requerente: S.A. Dr. Raul Schmidt
Drogaria e Farmácias
Local: Bahia

Classes: 3 — 8 — 48

Artigos: frase de propaganda

N. 891.164

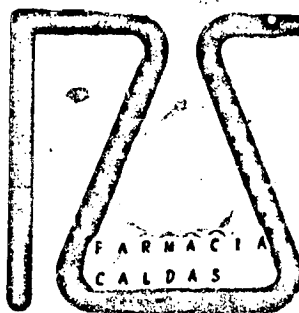

Requerente: S.A. Dr. Raul Schmidt
Drogaria e Farmácias

Local: Bahia

Artigos: Para assinalar: Acetona de uso em toucador, absorventes de uso em toucador, águas de toucador em geral, alisadores de cabelo, aparelhos de: cachear- cortar escovar frizar ondular, secar cabelos. Aparelhos para barbear. Cosméticos. Cremes para massagens, dentífricos, depilatorios, desodorantes, escovas de uso em toucador, fixadores de uso em toucador, lápis de uso em toucador, artigos para maquiagem, óleos perfumados, preparados para embelezamento da pele, sabões perfumados, perfumes, sais perfumados, shampoos, vernizes para unhas, cabelos, barbas, bigodes, unhas postiças.
Classe: 48

Artigos: Remédios em geral

Classe: 3

Artigos: Para assinalar: aparelhos aquecedores, aparelhos de experiências científicas, aparelhos de institutos, de beleza, binóculos, garrafas térmicas, lentes, lunetas, microscópios, óculos, máquinas fotográficas.

Classe: 8

N. 891.165



Requerente: Habilitacional Corretores de Imóveis Ltda.

Local: Bahia

Classes: 32 — 38 — 50

Artigos: sinal de propaganda

N. 891.166

FERRODO

Ind. Bras.

Requerente: Laureninto Concelção
Local: Bahia
Classe: 40

Artigos: Para assinalar: móveis para sala, cozinha, banheiro, varandas, jardins, bares, restaurantes, clubes, hospitais. Móveis para escritórios (exceto cofres e arquivos). Móveis escolares.

N. 891.167

RENTEX

Ind. Bras.

Requerente: Jorge Elias Neder
Local: Bahia

Artigos: Para distinguir: roupas feitas para homens, senhoras e crianças. Calçados. Meias. Gravatas

Classe: 36

N. 891.168

SOROJO

Ind. Bras.

Requerente: Jorge Elias Neder
Local: Bahia

Artigos: Para distinguir, roupas feitas para homens, senhoras e crianças.
Calçados

Classe: 36

N. 891.169

NEDER

Ind. Bras.

Requerente: Jorge Elias Neder
Local: Bahia

Artigos: Para distinguir: roupas feitas para homens, senhoras e crianças.
Calçados.

Classe: 36